



BASS MODULE 500

Please read and keep all safety, security, and use instructions.

CE Bose Corporation hereby declares that this product is in compliance with the essential requirements and other relevant provisions of Directive 2014/53/EU and all other applicable EU directive requirements. The complete declaration of conformity can be found at: www.Bose.com/compliance

**UK
CA** This product conforms to all applicable Electromagnetic Compatibility Regulations 2016 and all other applicable UK regulations. The complete declaration of conformity can be found at: www.Bose.com/compliance

Bose Corporation hereby declares that this product is in compliance with the essential requirements per Radio Equipment Regulations 2017 and all other applicable UK regulations. The complete declaration of conformity can be found at: www.Bose.com/compliance

Important Safety Instructions

1. Read these instructions.
2. Keep these instructions.
3. Heed all warnings.
4. Follow all instructions.
5. Do not use this apparatus near water.
6. Clean only with a dry cloth.
7. Do not block any ventilation openings. Install in accordance with the manufacturer's instructions.
8. Do not install near any heat sources such as radiators, heat registers, stoves, or other apparatus (including amplifiers) that produce heat.
9. Protect the power cord from being walked on or pinched particularly at plugs, convenience receptacles, and the point where they exit from the apparatus.
10. Only use attachments/accessories specified by the manufacturer.
11. Unplug this apparatus during lightning storms or when unused for long periods of time.
12. Refer all servicing to qualified personnel. Servicing is required when the apparatus has been damaged in any way, such as power-supply cord or plug is damaged, liquid has been spilled or objects have fallen into the apparatus, the apparatus has been exposed to rain or moisture, does not operate normally, or has been dropped.

WARNINGS/CAUTIONS



This symbol on the product means there is uninsulated, dangerous voltage within the product enclosure that may present a risk of electrical shock.



This symbol on the product means there are important operating and maintenance instructions in this guide.



Contains small parts which may be a choking hazard. Not suitable for children under age 3.



This product contains magnetic material. Consult your physician on whether this might affect your implantable medical device.

- To reduce the risk of fire or electrical shock, do NOT expose this product to rain, liquids or moisture.
- Do NOT expose this product to dripping or splashing, and do not place objects filled with liquids, such as vases, on or near the product.
- Keep the product away from fire and heat sources. Do NOT place naked flame sources, such as lighted candles, on or near the product.
- Do NOT make unauthorized alterations to this product.
- Do NOT use in vehicles or boats.
- The speaker wire and interconnect cables included with this system are not approved for in-wall installation. Please check your local building codes for the correct type of wire and cable required for in-wall installation.
- Where the mains plug or an appliance coupler is used as the disconnect device, the disconnect device shall remain readily operable.
- Due to ventilation requirements, Bose does not recommend placing the product in a confined space such as in a wall cavity or in an enclosed cabinet.
- The product label is located on the bottom of the product.

NOTE: This equipment has been tested and found to comply with the limits for a Class B digital device, pursuant to Part 15 of the FCC Rules. These limits are designed to provide reasonable protection against harmful interference in a residential installation. This equipment generates, uses, and can radiate radio frequency energy and, if not installed and used in accordance with the instructions, may cause harmful interference to radio communications. However, there is no guarantee that interference will not occur in a particular installation. If this equipment does cause harmful interference to radio or television reception, which can be determined by turning the equipment off and on, the user is encouraged to try to correct the interference by one or more of the following measures:

- Reorient or relocate the receiving antenna.
- Increase the separation between the equipment and receiver.
- Connect the equipment into an outlet on a circuit different from that to which the receiver is connected.
- Consult the dealer or an experienced radio/TV technician for help.

Changes or modifications not expressly approved by Bose Corporation could void the user's authority to operate this equipment.

This device complies with FCC and ISED Canada radiation exposure limits set forth for general population. This transmitter must not be co-located or operating in conjunction with any other antenna or transmitter.

This device complies with part 15 of the FCC Rules and with ISED Canada license-exempt RSS standard(s). Operation is subject to the following two conditions: (1) This device may not cause harmful interference, and (2) this device must accept any interference received, including interference that may cause undesired operation.

This equipment should be installed and operated with a minimum distance of 20 cm between radiator and your body.

This device for operation in the band 5150 – 5250 MHz is only for indoor use to reduce the potential for harmful interference to co-channel mobile satellite systems.

Receiver Category = 2

Product Power State Table

The product, in accordance with the Ecodesign Requirements for Energy Related Products Directive 2009/125/EC and the Ecodesign for Energy-Related Products and Energy Information (Amendment) (EU Exit) Regulations 2020, is in compliance with the following norm(s) or document(s): Regulation (EC) No. 1275/2008, as amended by Regulation (EU) No. 801/2013.

Required Power State Information	Power Modes	
	Standby	Networked Standby
Power consumption in specified power mode, at 230V/50Hz input	< 0.5 W	Bose wireless < 2.0 W
Time after which equipment is automatically switched into mode	< 2.5 hours	≤ 20 minutes
Power consumption in networked standby if all wired network ports are connected and all wireless network ports are activated, at 230V/50Hz input	N/A	< 2.0 W
Network port deactivation/activation procedures. Deactivating all networks will enable standby mode.	Per Annex II 3(a) of Regulation 801/2013 ("Lot 26" amendment of 1275/2008), the requirement to deactivate a wireless port "does not apply to products which rely on a single wireless network connection for intended use and have no wired network connection."	

For Europe:

Frequency bands of operation 2400 to 2483.5 MHz, 5150 to 5350 MHz, and 5470 to 5725 MHz.

Maximum transmit power less than 20 dBm EIRP.

Frequency band of operation 5725 to 5850 MHz.

Maximum transmit power is less than 14 dBm (25m W) EIRP.

Maximum transmit power is below regulatory limits such that SAR testing is not necessary and exempt per applicable regulations.

This device is restricted to indoor use when operating in the 5150 to 5350 MHz frequency range in all EU Member States listed in the table.

									
BE	DK	IE	UK(NI)	FR	CY	SK	HU	AT	SE
BG	DE	PT	EL	HR	LV	LT	MT	PL	
CZ	EE	FI	ES	IT	RO	LU	NL	SI	



This symbol means the product must not be discarded as household waste, and should be delivered to an appropriate collection facility for recycling. Proper disposal and recycling helps protect natural resources, human health and the environment. For more information on disposal and recycling of this product, contact your local municipality, disposal service, or the shop where you bought this product.

Management Regulation for Low-power Radio-frequency Devices

Article XII

According to “Management Regulation for Low-power Radio-frequency Devices” without permission granted by the NCC, any company, enterprise, or user is not allowed to change frequency, enhance transmitting power or alter original characteristic as well as performance to an approved low power radio-frequency devices.

Article XIV

The low power radio-frequency devices shall not influence aircraft security and interfere legal communications; If found, the user shall cease operating immediately until no interference is achieved. The said legal communications means radio communications operated in compliance with the Telecommunications Act.

The low power radio-frequency devices must be susceptible with the interference from legal communications or ISM radio wave radiated devices.

China Restriction of Hazardous Substances Table

Names and Contents of Toxic or Hazardous Substances or Elements						
Part Name	Toxic or Hazardous Substances and Elements					
	Lead (Pb)	Mercury (Hg)	Cadmium (Cd)	Hexavalent (CR(VI))	Polybrominated Biphenyl (PBB)	Polybrominated diphenylether (PBDE)
PCBs	X	0	0	0	0	0
Metal Parts	X	0	0	0	0	0
Plastic Parts	0	0	0	0	0	0
Speakers	X	0	0	0	0	0
Cables	X	0	0	0	0	0
This table is prepared in accordance with the provisions of SJ/T 11364. 0: Indicates that this toxic or hazardous substance contained in all of the homogeneous materials for this part is below the limit requirement of GB/T 26572.						
X: Indicates that this toxic or hazardous substance contained in at least one of the homogeneous materials used for this part is above the limit requirement of GB/T 26572.						

Taiwan Restriction of Hazardous Substances Table

Equipment name: Wireless Bass Module, Type designation: 425843						
Restricted substances and its chemical symbols						
Unit	Lead (Pb)	Mercury (Hg)	Cadmium (Cd)	Hexavalent chromium (Cr+6)	Polybrominated biphenyls (PBB)	Polybrominated diphenyl ethers (PBDE)
PCBs	-	○	○	○	○	○
Metal Parts	-	○	○	○	○	○
Plastic Parts	○	○	○	○	○	○
Speakers	-	○	○	○	○	○
Cables	-	○	○	○	○	○

Note 1: "○" indicates that the percentage content of the restricted substance does not exceed the percentage of reference value of presence.

Note 2: The "-" indicates that the restricted substance corresponds to the exemption.

Please complete and retain for your records

The serial and model numbers are located on the bottom of the bass module.

Serial number: _____

Model number: _____

Please keep your receipt with your owner's guide. Now is a good time to register your Bose product. You can easily do this by going to global.Bose.com/register

Date of Manufacture: The eighth digit in the serial number indicates the year of manufacture; "1" is 2011 or 2021.

China Importer: Bose Electronics (Shanghai) Company Limited, Part C, Plant 9, No. 353 North Ruying Road, China (Shanghai) Pilot Free Trade Zone

EU Importer: Bose Products B.V., Gorslaan 60, 1441 RG Purmerend, The Netherlands

Taiwan Importer: Bose Taiwan Branch, 9F-A1, No. 10, Section 3, Minsheng East Road, Taipei City 104, Taiwan
Phone Number: +886-2-2514 7676

Mexico Importer: Bose de México, S. de R.L. de C.V., Paseo de las Palmas 405-204, Lomas de Chapultepec, 11000 México, D.F. Phone Number: +5255 (5202) 3545

UK Importer: Bose Limited, Bose House, Quayside Chatham Maritime, Chatham, Kent, ME4 4QZ, United Kingdom

Input Rating: 100–240V ~ 50/60Hz, 55W

Security Information



This product is capable of receiving automatic security updates from Bose. To receive automatic security updates, you must complete the product setup process in the Bose Music app and connect the product to the Internet. **If you do not complete the setup process, you will be responsible for installing security updates that Bose makes available.**

Apple and the Apple logo are trademarks of Apple Inc., registered in the U.S. and other countries. App Store is a service mark of Apple Inc.

The *Bluetooth*[®] word mark and logos are registered trademarks owned by Bluetooth SIG, Inc. and any use of such marks by Bose Corporation is under license.

Google and Google Play are trademarks of Google LLC.

Acoustimass, ADAPTiQ, Bose, Bose Bass Module, Bose Music, the Bose Music logo, Bose Smart Soundbar, Bose TV Speaker, SoundTouch, and the wireless note design, are trademarks of Bose Corporation.

Wi-Fi is a registered trademark of Wi-Fi Alliance[®].

Bose Corporation Headquarters: 1-877-230-5639

©2021 Bose Corporation. No part of this work may be reproduced, modified, distributed, or otherwise used without prior written permission.

WHAT'S IN THE CARTON

Contents 10

BASS MODULE PLACEMENT

Recommendations..... 11

POWER

Connect the bass module to power 12

CONNECT TO A SOUNDBAR OR SPEAKER

Choose your connection method..... 13

Connect using the Bose Music app 14

 New to the Bose Music app?..... 14

Connect using the SoundTouch 300 remote..... 15

 Check for sound..... 15

Connect using an audio cable 16

BASS MODULE STATUS

Status light 18

CARE AND MAINTENANCE

Clean the bass module 19

Replacement parts and accessories..... 19

Limited warranty 19

TROUBLESHOOTING

Try these solutions first 20

Other solutions 20

Reset the connection to the soundbar..... 23

Reset the bass module 24

REFERENCE

Access your soundbar or speaker owner’s guide 25

CONTENTS

Confirm that the following parts are included:

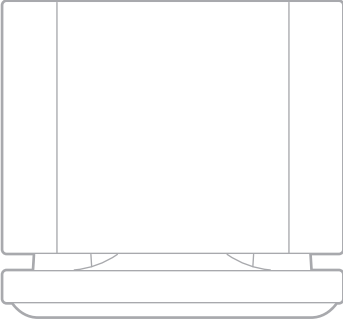

Bose Bass Module 500

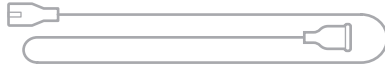

Power cord*

*May ship with multiple power cords. Use the power cord for your region.

NOTE: If any part of the product is damaged, do NOT use it. Contact your authorized Bose dealer or Bose customer service.

Visit: [worldwide.bose.com/Support](https://www.worldwide.bose.com/Support)

RECOMMENDATIONS

For best performance, follow these recommendations when placing the bass module:

Do NOT place any objects on top of the bass module.

To avoid wireless interference, keep other wireless equipment 1 – 3 ft. (0.3 – 0.9 m) away from the bass module. Place the bass module outside and away from metal cabinets, other audio/video components and direct heat sources.

Place the bass module on a stable and level surface. Vibration can cause the bass module to move, particularly on smooth surfaces like marble, glass or highly polished wood.

Place the bass module along the same wall as your TV, or along any other wall in the front third of the room.

Keep the back side of the bass module (the side opposite the Bose logo) at least 3 in. (7.6 cm) from any other surface. Blocking the port on the bottom of this side may affect acoustic performance.

For more bass, place the bass module closer to walls and corners. For less bass, place the bass module further from walls and corners.

Make sure there is an AC (mains) outlet nearby.

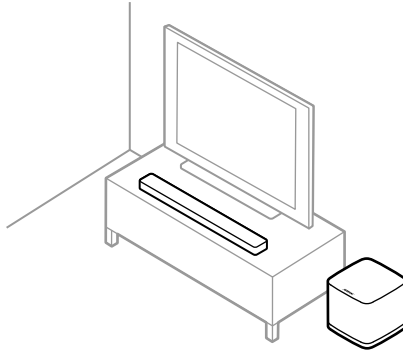

CAUTION: Do NOT place the bass module on its top or sides when in use.

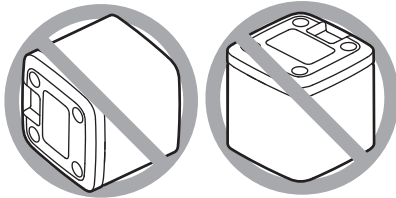

CONNECT THE BASS MODULE TO POWER

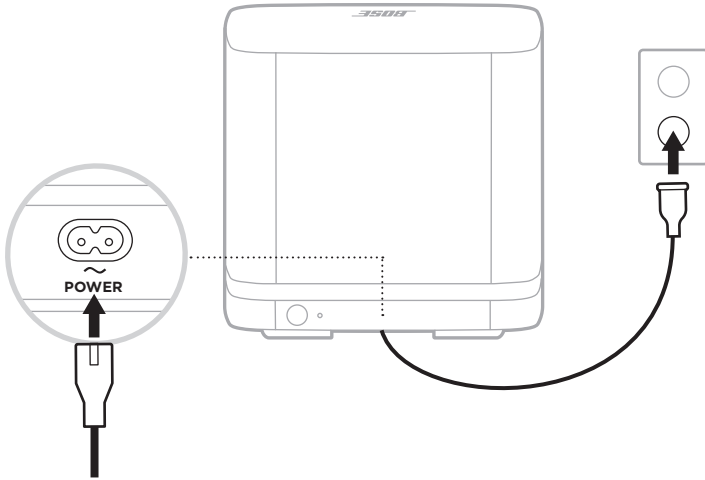

1. Connect the power cord to the $\tilde{\text{POWER}}$ connector on the bass module.



2. Plug the other end of the power cord into an AC (mains) power outlet.

CHOOSE YOUR CONNECTION METHOD

The way you connect the bass module depends on your soundbar or speaker. Choose your connection method from the table below.

SOUNDBAR OR SPEAKER	CONNECTION METHOD
<p>Bose Smart Soundbar (voice-enabled soundbar)</p> 	<p>Connect using the Bose Music app (see page 14).</p> <p>NOTE: If you can't access or have trouble connecting using the Bose Music app, see "Troubleshooting" on page 20.</p>
<p>SoundTouch 300 soundbar</p> 	<p>Connect using your soundbar's remote (see page 15).</p>
<p>Bose TV Speaker (or alternate wired setup for soundbars)</p> 	<p>Connect using an audio cable (not provided) (see page 16).</p>

CONNECT USING THE BOSE MUSIC APP

1. In the Bose Music app, select your soundbar.
2. Go to the Settings menu to add your bass module.



New to the Bose Music app?

1. On your mobile device, download the Bose Music app.



2. Follow the app instructions.

CONNECT USING THE SOUNDTOUCH 300 REMOTE

1. On your soundbar's remote, press the SoundTouch button .
2. Press and hold 7 until the connectivity light  on the soundbar blinks white.

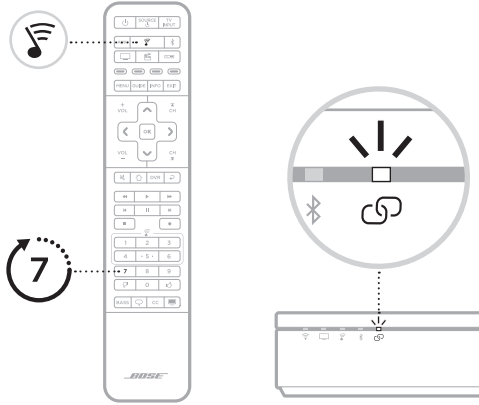

Once connected, you hear a tone. The light on the back of the bass module and  on the soundbar glow white.

NOTES: Connecting may take several minutes.

If the bass module doesn't connect to the soundbar, see "Troubleshooting" on page 20.

Check for sound

NOTE: To avoid hearing distorted audio, turn off your TV speakers. Refer to your TV owner's guide for more information.

1. Power on your TV.
2. If you are using a cable/satellite box or other secondary source:
 - a. Power on this source.
 - b. If this source is connected to your TV, select the appropriate TV input.
3. Power on the soundbar.

You hear sound coming from the bass module.

NOTE: If you don't hear sound from the bass module, see "Troubleshooting" on page 21.

CONNECT USING AN AUDIO CABLE

You can connect the module to the soundbar or speaker using a 3.5 mm audio cable (not provided).

If you don't have a 3.5 mm audio cable (commonly used for headphones and mobile devices), visit [Bose.com/BM500](https://www.bose.com/BM500) to purchase a 15 ft. (4.5 m) cable. You can also purchase this part at your local electronics store.

1. Connect one end of a 3.5 mm audio cable to the **BASS IN** connector on the bass module.

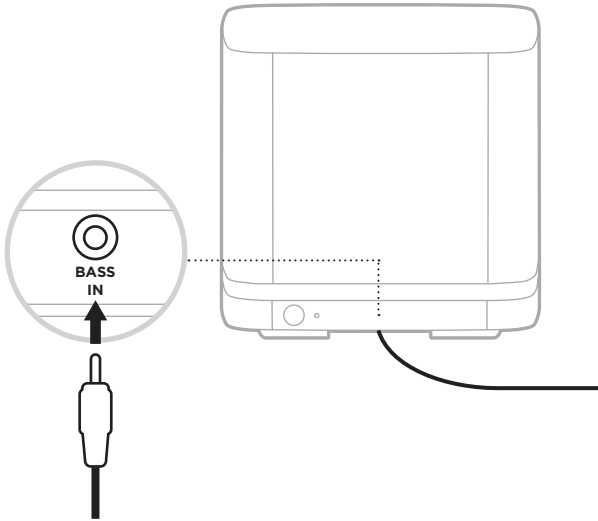

2. Connect the other end of the cable to the **BASS** connector on the back of the soundbar or speaker.

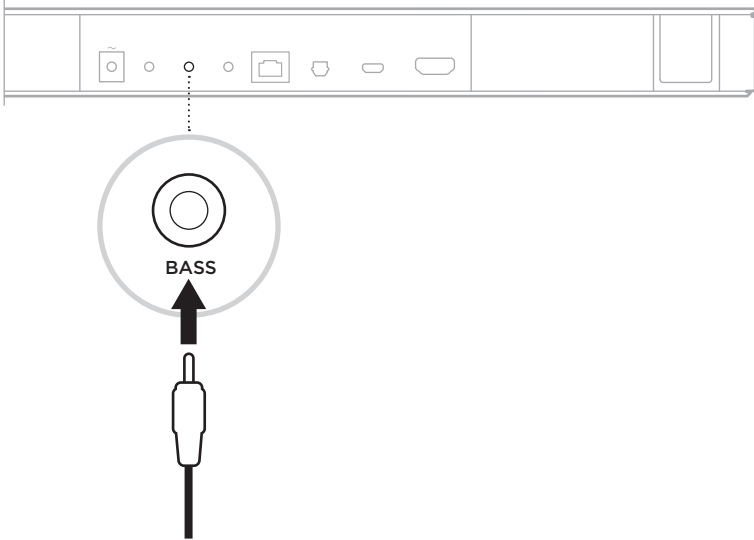

NOTES:

Bose Smart Soundbar: Make sure to connect the cable to the **BASS** connector, not the **IR** connector.

Bose TV Speaker: Make sure to connect the cable to the **BASS** connector, not the **AUX IN** connector.

SoundTouch 300 soundbar: Connect the cable to the **ACOUSTIMASS** connector.

3. Check for sound (see page 15).

STATUS LIGHT

The light on the back of the module shows system status.

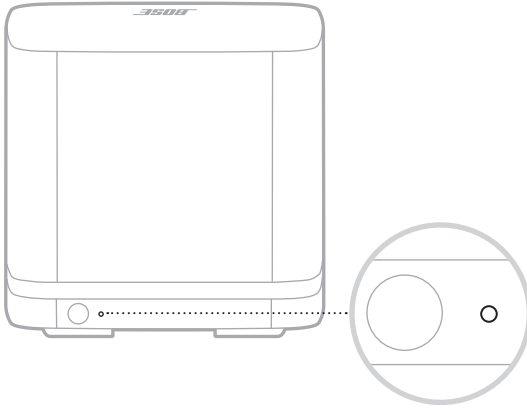

LIGHT ACTIVITY	SYSTEM STATE
Solid white	Connected to the soundbar or speaker
Blinking white	Downloading a software update
Solid amber	Network standby (wireless connection)
Blinking amber	Ready to connect to the soundbar or speaker
Off	Power-saving mode (wired connection)
Blinking red	Error - contact Bose customer service

CLEAN THE BASS MODULE

Clean the exterior of the bass module with a soft, dry cloth.

CAUTIONS:

Do NOT allow liquids to spill onto the bass module or into any openings.

Do NOT use any sprays near the bass module.

Do NOT use any solvents, chemicals or cleaning solutions containing alcohol, ammonia or abrasives.

Do NOT allow objects to drop into any openings.

REPLACEMENT PARTS AND ACCESSORIES

Replacement parts and accessories can be ordered through Bose customer service.

Visit: worldwide.Bose.com/Support

LIMITED WARRANTY

Your bass module is covered by a limited warranty. Visit our website at global.Bose.com/warranty for details of the limited warranty.

To register your product, visit global.Bose.com/register for instructions. Failure to register will not affect your limited warranty rights.

TRY THESE SOLUTIONS FIRST

If you experience problems with the bass module:

Unplug the power cords for the bass module and soundbar or speaker, wait 30 seconds and plug them firmly into a live AC (mains) outlet.

Secure all cables.

Check the bass module status (see page 18).

Move the bass module and soundbar or speaker away from possible interference (wireless routers, cordless phones, televisions, microwaves, etc.).

Place the bass module according to the placement guidelines (see page 11).

OTHER SOLUTIONS

If you could not resolve your issue, see the table below to identify symptoms and solutions to common problems. If you are unable to resolve your issue, contact Bose customer service.

Visit: worldwide.Bose.com/contact

SYMPTOM	SOLUTION
Bose Music app doesn't work on mobile device	Make sure your mobile device is compatible with the Bose Music app and meets minimum system requirements. For more information, refer to the app store on your mobile device.
Bass module doesn't wirelessly connect to the soundbar	<p>Confirm that the status light is blinking amber, indicating that the bass module is ready to connect (see page 18).</p> <p>Repeat the connection process (see page 13).</p> <p>If the bass module was previously connected to the soundbar, reset the bass module's connection (see page 23).</p> <p>Unplug the power cords for the bass module and soundbar, wait 30 seconds and plug them firmly into a live AC (mains) outlet.</p> <p>Connect the bass module to the soundbar using a 3.5 mm audio cable (see page 16).</p> <p>NOTE: If you don't have a 3.5 mm audio cable (commonly used for headphones and mobile devices), visit Bose.com/BM500 to purchase a 15 ft. (4.5 m) cable. You can also purchase this part at your local electronics store.</p>

SYMPTOM	SOLUTION
<p>Intermittent or no audio</p>	<p>Unmute the system.</p> <p>Increase the volume.</p> <p>Confirm that the soundbar or speaker is playing audio. If not, refer to your soundbar or speaker owner's guide for troubleshooting (see page 25).</p> <p>Test different sources (if available).</p> <p>Make sure that you're playing audio that has bass frequencies, such as music or movies.</p> <p>For wireless connections:</p> <ul style="list-style-type: none"> Confirm that the status light is glowing solid white, indicating that the bass module is connected to the soundbar (see page 18). Repeat the connection process (see page 13). If the bass module was previously connected to the soundbar, reset the bass module's connection (see page 23). <p>Place the bass module according to the placement guidelines (see page 11).</p>
<p>Poor or distorted sound from the bass module</p>	<p>Test different sources (if available).</p> <p>Place the bass module according to the placement guidelines (see page 11).</p> <p>Remove all protective films from the bass module.</p> <p>If the bass module is connected to a Bose Smart Soundbar or SoundTouch 300 soundbar, run ADAPTiQ audio calibration. For more information, refer to your soundbar owner's guide (see page 25).</p> <p>NOTES:</p> <ul style="list-style-type: none"> This solution does not apply to the Bose Smart Soundbar 300. If you no longer have the ADAPTiQ headset (provided with your soundbar), contact Bose customer service for a replacement. <p>If the bass module is connected to a Bose TV Speaker or Bose Smart Soundbar, make sure the 3.5 mm audio cable (not provided) is connected to the BASS connector on the back of the speaker or soundbar, not the AUX IN or IR connector.</p>

SYMPTOM	SOLUTION
Bass is too heavy or low	<p>Adjust the bass. For more information, refer to your soundbar or speaker owner's guide (see page 25).</p> <p>If the bass module is connected to a Bose Smart Soundbar or SoundTouch 300 soundbar, run ADAPTiQ audio calibration. For more information, refer to your soundbar owner's guide (see page 25).</p> <p>NOTES:</p> <ul style="list-style-type: none">This solution does not apply to the Bose Smart Soundbar 300.If you no longer have the ADAPTiQ headset (provided with your soundbar), contact Bose customer service for a replacement. <p>Move the bass module away from nearby walls and corners.</p>

RESET THE CONNECTION TO THE SOUNDBAR

If the bass module no longer connects to the soundbar, reset the bass module's wireless connection. Resetting the wireless connection causes the soundbar to try to reconnect to the bass module, which may resolve connection issues.

To reset the wireless connection, press the button on the back of the bass module.

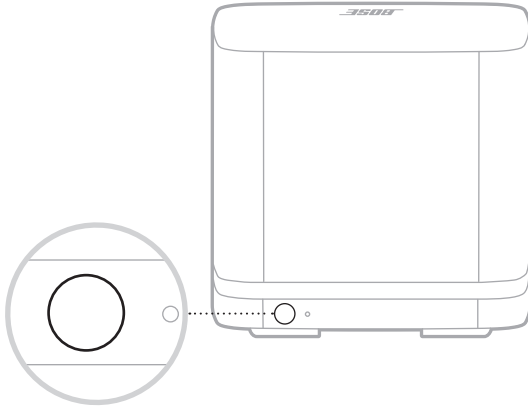

When the bass module reconnects to the soundbar, you hear a tone and the light on the back of the bass module glows white.

RESET THE BASS MODULE

Resetting the bass module clears all wireless connection information and returns the bass module to original factory settings.

1. Press and hold the button on the back of the bass module until the system status light blinks white.

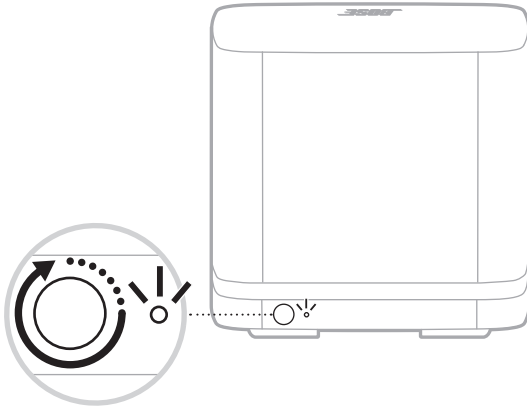

When the reset is complete, the light blinks amber.

2. Connect the bass module to the soundbar (see page 13).

ACCESS YOUR SOUNDBAR OR SPEAKER OWNER'S GUIDE

For instructions and troubleshooting specific to your soundbar or speaker, refer to your soundbar or speaker owner's guide. Visit:

Bose Smart Soundbar: worldwide.bose.com/Support

Bose TV Speaker: worldwide.bose.com/Support/TVS

SoundTouch 300 soundbar: global.bose.com/Support/ST300

Læs og opbevar alle sikkerheds- og brugsinstruktioner.

CE Bose Corporation erklærer hermed, at dette produkt stemmer overens med de væsentlige krav og andre relevante bestemmelser i direktiv 2014/53/EU og alle andre krav i EU-direktiver. Den fulde overensstemmelseserklæring kan findes på: www.Bose.com/compliance

**UK
CA** Dette produkt efterlever alle relevante regler for elektromagnetisk kompatibilitet pr. 2016 og alle andre relevante UK-regler. Den fulde overensstemmelseserklæring kan findes på: www.Bose.com/compliance
Bose Corporation erklærer hermed, at dette produkt stemmer overens med de væsentlige krav i henhold til reglerne for radioudstyr pr. 2017 og alle andre relevante UK-regler. Den fulde overensstemmelseserklæring kan findes på: www.Bose.com/compliance

Vigtige sikkerhedsinstruktioner

1. Læs disse instruktioner.
2. Gem disse instruktioner.
3. Ret dig efter alle advarsler.
4. Følg alle instruktioner.
5. Anvend ikke dette apparat i nærheden af vand.
6. Rengør kun med en tør klud.
7. Undgå at blokere ventilationsåbningerne. Installer i overensstemmelse med producentens instruktioner.
8. Installer ikke i nærheden af varmekilder som f.eks. radiatorer, varmeovne, komfurer eller andre apparater (herunder forstærkere), der producerer varme.
9. Beskyt netledningen mod at blive trådt på eller klemt, specielt ved stikket, stikkontakter, og hvor den kommer ud af udstyret.
10. Brug kun tilslutningsudstyr/tilbehør, der er angivet af producenten.
11. Afbryd strømmen til apparatet under tordenvejr, eller når det står ubrugt i lang tid.
12. Overlad al service til kvalificeret servicepersonale. Et serviceeftersyn er påkrævet, når apparatet på nogen måde er beskadiget, hvis f.eks. netledningen eller stikket er beskadiget, der er blevet spildt væske, eller der er kommet objekter ind i apparatet, hvis apparatet er blevet udsat for regn eller fugt, ikke virker normalt eller er blevet tabt.

ADVARSLER/FORSIGTIGHEDSFORHOLDSREGLER



Dette symbol på produktet angiver, at der er uisoleret farlig spænding indeni produktet, som kan være så kraftig, at der er risiko for elektrisk stød.



Dette symbol på produktet betyder, at der findes vigtige oplysninger til drift og vedligeholdelse i denne vejledning.



Indeholder små dele, som kan udgøre en kvælningfare. Egner sig ikke til børn under 3 år.



Dette produkt indeholder magnetisk materiale. Kontakt din læge for at finde ud af, om dette kan påvirke din planterbare medicinske enheds funktion.

- Systemet må IKKE udsættes for regn eller fugt af hensyn til risikoen for brand eller elektrisk stød.
- Udsæt IKKE dette produkt for dryp eller stænk, og placer ikke genstande, der er fyldt med væske, på eller nær ved produktet.
- Hold altid produktet væk fra ild og andre varmekilder. Placer IKKE nogen form for åben ild (f.eks. stearinlys) på eller tæt ved produktet.
- Foretag IKKE nogen uautoriserede ændringer af produktet.
- Brug IKKE produktet i køretøjer eller på både.
- Den højttalerledning og de tilslutningskabler, som følger med dette system, er ikke godkendt til installation i væggen. Kontroller de lokale bygningsregler for at få oplysninger om den type ledning og kabel, der kræves ved installation i væggen.
- Hvis netstikket eller stikdåsen anvendes som afbryder, skal denne afbryder være let at komme til.
- På grund af ventilationskravene anbefaler Bose ikke, at du placerer højttalerne på et indelukket sted som f.eks. i et hulrum i væggen eller i et lukket skab.
- Produktmærkaten er placeret i bunden af produktet.

BEMÆRK: Dette udstyr er testet og det er blevet konstateret, at det overholder grænseværdierne for en digital enhed i Klasse B i henhold til afsnit 15 i FCC-reglerne. Disse grænser er udviklet til at yde rimelig beskyttelse mod skadelig interferens i en privat installation. Dette udstyr genererer, bruger og kan udstråle radiofrekvensenergi, og kan – hvis det ikke installeres og bruges i overensstemmelse med instruktionerne – forårsage skadelig interferens i forbindelse med radiokommunikation. Dette garanterer dog ikke, at der ikke kan forekomme interferens i en bestemt installation. Hvis dette udstyr forårsager skadelig interferens i forbindelse med radio- og tv-modtagelsen, hvilket kan kontrolleres ved at slukke og tænde for udstyret, opfordres brugere til at forsøge at eliminere interferensen ved hjælp af en eller flere af følgende fremgangsmåder:

- Ret modtageantennen i en anden retning, eller flyt antennen.
- Skab større afstand mellem udstyret og modtageren.
- Tilslut udstyret til en stikkontakt på et andet kredsløb end det, som modtageren er tilsluttet.
- Kontakt forhandleren eller en radio/tv-tekniker for at få hjælp.

Ændringer eller modifikationer, der ikke udtrykkeligt er godkendt af Bose Corporation, kan ophæve brugerens ret til at betjene dette udstyr.

Denne enhed overholder FCC's og ISED Canadas strålingseksponeringsgrænser for befolkningen i almindelighed. Denne sender må ikke placeres eller anvendes sammen med nogen andre antenner eller sendere.

Denne enhed overholder del 15 i FCC-reglerne og ISED Canadas licensfritagede RSS-standard(er). Driften er underlagt følgende to betingelser: (1) Denne enhed må ikke forårsage skadelig interferens, og (2) denne enhed skal acceptere enhver modtaget interferens, herunder interferens, der kan forårsage uønsket drift.

Dette udstyr skal installeres og anvendes med en afstand på mindst 20 cm mellem strålingskilden og din krop.

Når denne enhed anvender 5150-5250 MHz-båndet, er den kun til indendørs brug for at reducere risikoen for skadelig interferens hos mobile satellitsystemer.

Modtagerkategori = 2

Tablet over produktets strømtilstand

Produktet overholder i henhold til direktiv 2009/125/EF om rammerne for fastlæggelse af krav til miljøvenligt design af energirelaterede produkter og bestemmelserne for miljøvenligt design af energirelaterede produkter og energioplysninger (tilføjelse) (EU-exit) 2020 følgende standard(er) eller dokument(er): Forordning (EF) nr. 1275/2008 med ændringerne i forordning (EU) nr. 801/2013.

Krævede oplysninger om strømtilstand	Strømtilstande	
	Standby	Netværksstandby
Strømforsøg i den angivne strømtilstand ved input på 230 V/50 Hz	< 0,5 W	Bose trådløst < 2,0 W
Tidsrum, hvorefter udstyret automatisk skifter til tilstanden	< 2,5 timer	≤ 20 minutter
Strømforsøget i netværksstandbytilstand, hvis alle kabelforbundne netværksporte er tilsluttet, og alle trådløse netværksporte er aktiveret, ved input på 230 V/50 Hz	I/T	< 2,0 W
Procedurer for deaktivering/aktivering af netværksport. Deaktivering af alle netværk vil aktivere standbytilstand.	I henhold til tillæg II 3(a) i forordning 801/2013 ("Lot 26" ændring af 1275/2008) gælder kravet om at deaktivere en trådløs port "ikke for produkter, der bruger en enkelt trådløs netværksforbindelse til den tilsigtede brug og ikke har nogen kabelforbundet netværksforbindelse."	

Europa:

Frekvensbåndets driftsområde er 2400 to 2483,5 MHz, 5150 til 5350 MHz og 5470 til 5725 MHz.

Maksimal sendeeffekt mindre end 20 dBm EIRP.

Frekvensbåndets driftsområde er 5725 til 5850 MHz.

Den maksimale sendeeffekt er mindre end 14 dBm (25 mW) EIRP.

Den maksimale sendeeffekt er under de grænser, reglerne fastsætter. SAR-test er derfor ikke nødvendigt og er undtaget i henhold til de gældende regler.

Denne enhed er begrænset til indendørs brug, når den anvender frekvensområdet 5150 til 5350 MHz, i alle EU-medlemslande, der er anført i tabellen.

									
BE	DK	IE	UK(NI)	FR	CY	SK	HU	AT	SE
BG	DE	PT	EL	HR	LV	LT	MT	PL	
CZ	EE	FI	ES	IT	RO	LU	NL	SI	



Dette symbol betyder, at produktet ikke må smides ud som husholdningsaffald og bør indleveres til en passende indsamlingsordning med henblik på genanvendelse. Korrekt bortskaffelse og genanvendelse bidrager til at beskyttelse naturressourcer, menneskets sundhed og miljøet. Hvis du ønsker flere oplysninger om bortskaffelse og genanvendelse af dette produkt, kan du kontakte din kommune, dit renovationselskab eller den butik, hvor du har købt dette produkt.

Management Regulation for Low-power Radio-frequency Devices

Artikel XII

I henhold til "Management Regulation for Low-power Radio-frequency Devices" må ingen virksomhed, organisation eller bruger uden tilladelse fra NCC ændre frekvensen, øge transmissionseffekten eller ændre de oprindelige egenskaber eller ydeevnen for godkendte laveffektradiofrekvensenheder.

Artikel XIV

Laveffektradiofrekvensenhederne må ikke påvirke flysikkerheden eller forstyrre lovlig kommunikation; hvis dette konstateres, skal brugeren øjeblikkeligt ophøre med at bruge enheden, indtil der opnås en tilstand uden forstyrrelser. Den omtalte lovlige kommunikation vil sige radiokommunikation, der anvendes i overensstemmelse med telekommunikationsloven.

Laveffektradiofrekvensenhederne skal kunne modtage forstyrrelser fra lovlig kommunikation eller enheder, der udsender ISM-radiobølger.

Tablet med begrænsninger for farlige stoffer (Kina)

Navne på og indhold af giftige eller farlige stoffer eller elementer						
Delens navn	Giftige eller farlige stoffer og elementer					
	Bly (Pb)	Kviksølv (Hg)	Cadmium (Cd)	Hexavalent (CR(VI))	Polybromeret biphenyl (PBB)	Polybromeret diphenylether (PBDE)
PCB'er	X	0	0	0	0	0
Metaldele	X	0	0	0	0	0
Plastikdele	0	0	0	0	0	0
Højtalere	X	0	0	0	0	0
Kabler	X	0	0	0	0	0
Denne tabel er oprettet i henhold til bestemmelserne i SJ/T 11364. O: Angiver, at dette giftige eller farlige stof indeholdt i alle de homogene materialer til denne del er under grænsekravet i GB/T 26572. X: Angiver, at dette giftige eller skadelige stof, som findes i mindst ét af de homogene materialer, der anvendes til denne del, er over grænsekravet i GB/T 26572.						

Tablet med begrænsninger for farlige stoffer (Taiwan)

Navn på udstyr: Trådløst basmodul, typebetegnelse: 425843						
Begrænsede stoffer og deres kemiske symboler						
Enhed	Bly (Pb)	Kviksølv (Hg)	Cadmium (Cd)	Hexavalent krom (Cr+6)	Polybromerede biphenyler (PBB)	Polybromeret diphenylether (PBDE)
PCB'er	-	o	o	o	o	o
Metaldele	-	o	o	o	o	o
Plastikdele	o	o	o	o	o	o
Højtalere	-	o	o	o	o	o
Kabler	-	o	o	o	o	o

Bemærkning 1: "o" angiver, at indholdet af det begrænsede stofs procentindhold ikke overstiger procentdelen af referenceværdien for tilstedeværelsen.

Bemærkning 2: "-" angiver, at det begrænsede stof svarer til undtagelsen.

Bedes udfyldt og opbevaret, så du har det til rådighed

Serie- og modelnumrene er placeret i bunden af basmodulet.

Serienummer: _____

Modelnummer: _____

Opbevar kvitteringen sammen med brugervejledningen. Dette er et godt tidspunkt til at registrere dit Bose-produkt. Du kan nemt gøre det ved at gå til global.Bose.com/register

Fremstillingsdato: Det ottende ciffer i serienummeret angiver fremstillingsåret: "1" er 2011 eller 2021.

Importør i Kina: Bose Electronics (Shanghai) Company Limited, Part C, Plant 9, No. 353 North Riyang Road, Kina (Shanghai) Pilot Free Trade Zone

Importør i EU: Bose Products B.V., Gorslaan 60, 1441 RG Purmerend, Holland

Importør i Taiwan: Bose Taiwan Branch, 9F-A1, No. 10, Section 3, Minsheng East Road, Taipei City 104, Taiwan
Telefonnummer: +886-2-2514 7676

Importør i Mexico: Bose de México, S. de R.L. de C.V., Paseo de las Palmas 405-204, Lomas de Chapultepec, 11000 México, D.F. Telefonnummer: +5255 (5202) 3545

Importør i UK: Bose Limited, Bose House, Quayside Chatham Maritime, Chatham, Kent, ME4 4QZ, Storbritannien

Inputklassifikation: 100–240V ~ 50/60Hz, 55W

Sikkerhedsoplysninger



Dette produkt er i stand til at modtage automatiske sikkerhedsopdateringer fra Bose. For at kunne modtage automatiske sikkerhedsopdateringer skal du gennemføre produktopsætningsprocessen i Bose Music-appen og tilslutte produktet til internettet. **Hvis du ikke gennemfører opsætningsprocessen, har du ansvaret for at installere sikkerhedsopdateringer, som Bose stiller til rådighed.**

Apple og Apple-logoet er varemærker tilhørende Apple Inc., som er registreret i USA og i andre lande. App Store er et servicemærke, der tilhører Apple Inc.

Bluetooth[®]-ordet, -mærket og -logoerne er registrerede varemærker, der ejes af Bluetooth SIG, Inc., og enhver brug af sådanne mærker fra Bose Corporations side finder sted under licens.

Google og Google Play er varemærker, der tilhører Google LLC.

Acoustimass, ADAPTiQ, Bose, Bose Bass Module, Bose Music, Bose Music-logoet, Bose Smart Soundbar, Bose TV Speaker, SoundTouch og den trådløse nodes design er varemærker tilhørende Bose Corporation.

Wi-Fi er et registreret varemærke, der tilhører Wi-Fi Alliance[®].

Bose Corporations hovedkvarter: 1-877-230-5639

©2020 Bose Corporation. Gengivelse, ændring, distribution eller anden brug af dette dokument eller dele heraf er forbudt uden forudgående skriftlig tilladelse.

HVAD ER DER I ÆSKEN?

Indhold	10
---------------	----

PLACERING AF BASMODULET

Anbefalinger	11
--------------------	----

TÆND/SLUK

Slut basmodulet til strøm	12
---------------------------------	----

TILSLUT TIL EN SOUNDBAR ELLER EN HØJTTALER

Vælg tilslutningsmetode	13
Tilslut ved hjælp af Bose Music-appen	14
Er det første gang du bruger Bose Music-appen?	14
Tilslut ved hjælp af SoundTouch 300-fjernbetjeningen	15
Tjek lyden	15
Tilslut ved hjælp af et lyd kabel	16

BASMODULETS STATUS

Statuslampe	18
-------------------	----

PLEJE OG VEDLIGEHOLDELSE

Rengør basmodulet	19
Reserve dele og tilbehør	19
Begrænset garanti	19

FEJLFINDING

Prøv disse løsninger først	20
Andre løsninger	20
Nulstilling af tilslutningen til soundbaren.....	23
Nulstil basmodulet.....	24

REFERENCE

Få adgang til brugervejledningen til din soundbar eller din højttaler	25
---	----

INDHOLD

Bekræft, at følgende dele er i æsken:

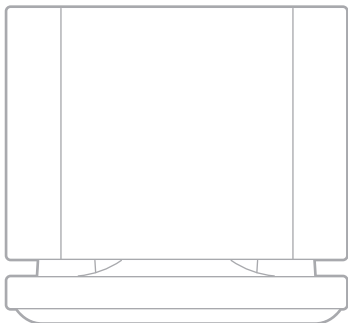

Bose Bass Module 500



Netledning*

*Leveres muligvis med flere netledninger. Anvend netledningen til din region.

BEMÆRK: Hvis en hvilken som helst del af produktet er beskadiget, må du IKKE anvende det. Kontakt din autoriserede Bose-forhandler eller Boses kundeservice.

Besøg: worldwide.Bose.com/Support

ANBEFALINGER

For at opnå den bedste ydeevne bør du følge disse anbefalinger, når du placerer basmodulet:

Placer IKKE objekter ovenpå basmodulet.

For at undgå trådløs interferens skal andet trådløst udstyr holdes væk fra basmodulet i en afstand på 0,3-0,9 meter. Placer basmodulet uden for og væk fra metalskabe, andre lyd-/videokomponenter og direkte varmekilder.

Placer basmodulet på en stabil og plan overflade. Vibrationer kan få basmodulet til at bevæge sig, især på glatte overflader som marmor, glas eller stærkt poleret træ.

Placer basmodulet langs den samme væg som tv'et eller langs en anden væg i rummets forreste tredjedel.

Hold basmodulets bagside (den modsatte side af Bose-logoet) mindst 7,6 cm fra enhver anden overflade. Hvis porten i bunden af denne side blokeres, kan det påvirke den akustiske ydeevne.

For at få mere bas skal basmodulet placeres tættere på vægge og hjørner. For at få mindre bas skal basmodulet placeres længere fra vægge og hjørner.

Sørg for, at der er en stikkontakt i nærheden.

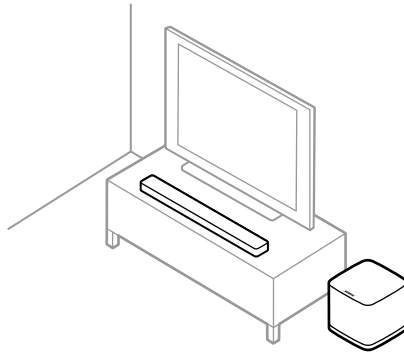

FORSIGTIG: Placer IKKE basmodulet på den øverste kant eller siderne, når det er i brug.

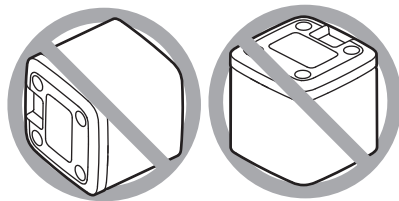

SLUT BASMODULET TIL STRØM

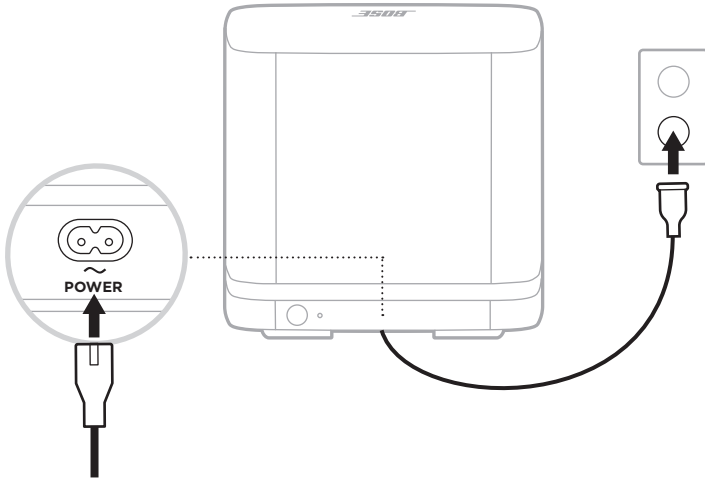

1. Sæt netledningen i stikket **POWER** på basmodulet.



2. Sæt den anden ende af netledningen i en stikkontakt.

VÆLG TILSLUTNINGSMETODE

Hvordan du skal tilslutte basmodulet, afhænger af din soundbar eller højttaler. Vælg tilslutningsmetoden i tabellen nedenfor.

SOUNDBAR ELLER HØJTTALER	TILSLUTNINGSMETODE
<p>Bose Smart Soundbar (soundbar med stemmeunderstøttelse)</p> 	<p>Tilslut ved hjælp af Bose Music-appen (se side 14).</p> <p>BEMÆRK: Hvis du ikke kan få adgang til eller har problemer med at bruge Bose Music-appen, kan du se "Fejlfinding" på side 20.</p>
<p>SoundTouch 300 soundbar</p> 	<p>Tilslut ved hjælp af din soundbars fjernbetjening (se side 15).</p>
<p>Bose TV Speaker (eller alternativ kabelbaseret opsætning for soundbars)</p> 	<p>Tilslut ved hjælp af et lyd kabel (medfølger ikke) (se side 16).</p>

TILSLUT VED HJÆLP AF BOSE MUSIC-APPEN

1. I Bose Music-appen skal du vælge din soundbar.
2. Gå til menuen Settings for at tilføje dit basmodul.

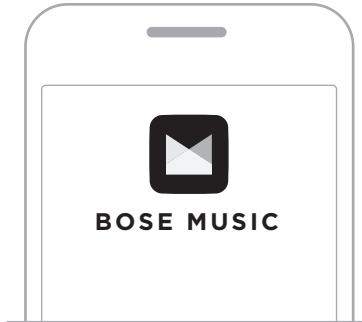

Er det første gang du bruger Bose Music-appen?

1. Download Bose Music-appen på din mobile enhed.



2. Følg app-instruktionerne.

TILSLUT VED HJÆLP AF SOUNDTOUCH 300-FJERNBETJENINGEN

1. På fjernbetjeningen til din soundbar skal du trykke på SoundTouch-knappen .
2. Tryk og hold 7, indtil tilslutningslampen  på soundbaren blinker hvidt.

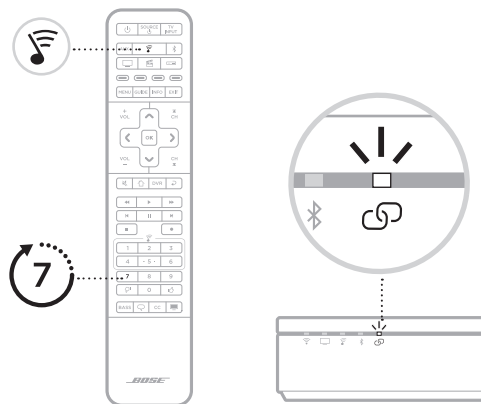

Når tilslutningen er gennemført, høres der en tone. Lamperne på basmodulets bagside og  på soundbaren lyser hvidt.

NOTER: Det kan tage flere minutter at oprette forbindelse.

Hvis basmodulet ikke tilsluttes soundbaren: se “Fejlfinding” på side 20.

Tjek lyden

BEMÆRK: Sluk dine tv-højtalere for at undgå at høre forvrænget lyd. Se brugervejledningen til dit tv for at få flere oplysninger.

1. Tænd dit tv.
2. Hvis du bruger en kabel-/satellitmodtager eller en sekundær kilde:
 - a. Tænd for denne kilde.
 - b. Hvis denne kilde er sluttet til dit tv, skal du vælge den tilhørende tv-indgang.
3. Tænd for soundbaren.

Du hører lyd fra basmodulet.

BEMÆRK: Hvis du ikke hører lyd fra basmodulet: se “Fejlfinding” på side 21.

TILSLUT VED HJÆLP AF ET LYDKABEL

Du kan tilslutte modulet til soundbaren eller højttaleren ved hjælp af et 3,5 mm lyd kabel (medfølger ikke).

Hvis du ikke har et 3,5 mm lyd kabel (anvendes normalt til hovedtelefoner og mobile enheder), skal du gå til [Bose.com/BM500](https://www.bose.com/BM500) for at købe et 4,5 m kabel. Du kan også købe kablet i en lokal elektronikbutik.

1. Tilslut den ene ende af et 3,5 mm lyd kabel til stikket **BASS IN** på basmodulet.

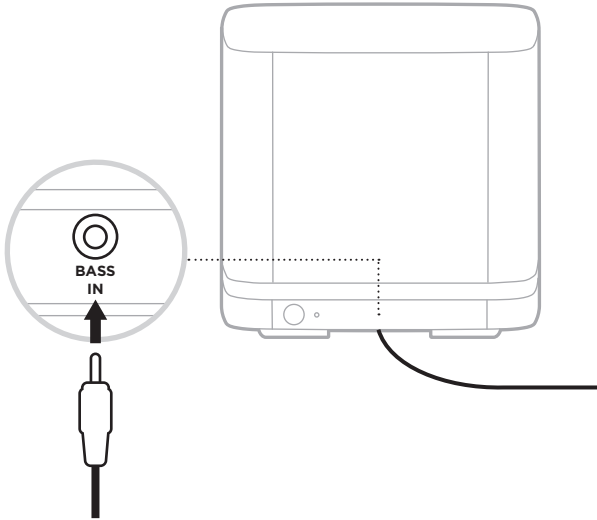

2. Tilslut den anden ende af kablet til **BASS**-stikket bag på soundbaren eller højttaleren.

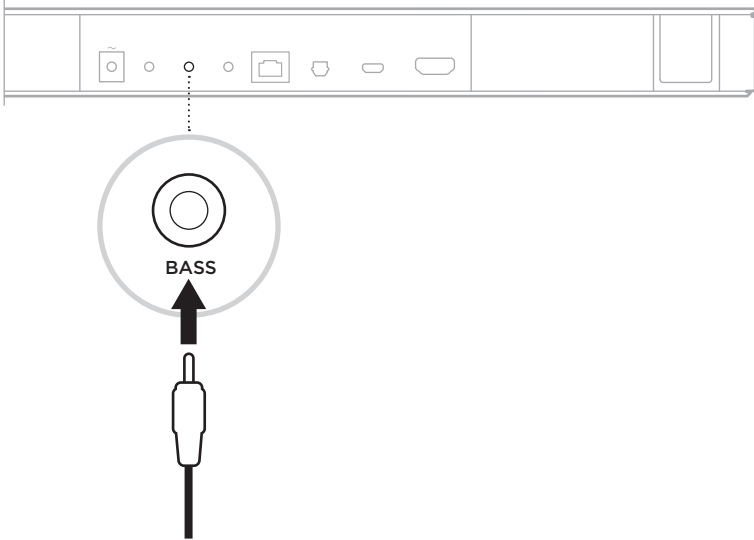

NOTER:

Bose Smart Soundbar: Sørg for at tilslutte kablet til stikket **BASS**, ikke stikket **IR**.

Bose TV Speaker: Sørg for at tilslutte kablet til stikket **BASS**, ikke stikket **AUX IN**.

SoundTouch 300 soundbar: Tilslut kablet til stikket **ACOUSTIMASS**.

3. Tjek lyden (se side 15).

STATUSLAMPE

Lampen bag på modulet viser systemets status.

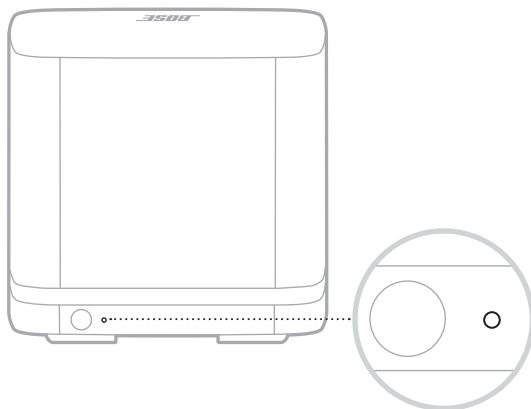

LYSAKTIVITET	SYSTEMETS TILSTAND
Lyser hvidt	Tilsluttet soundbaren eller højttaleren
Blinker hvidt	Downloader en softwareopdatering
Lyser gult	Netværksstandby (trådløs forbindelse)
Blinker gult	Klar til at tilslutte til soundbaren eller højttaleren
Slukket	Strømbesparelestilstand (kabelbaseret forbindelse)
Blinker rødt	Fejl. Kontakt Bose kundeservice

RENGØR BASMODULET

Rengør basmodulets yderside med en blød, tør klud.

FORSIGTIG:

Spild IKKE væske på basmodulet eller i nogen åbninger.

Brug IKKE spray i nærheden af basmodulet.

Brug IKKE opløsningsmidler, kemikalier eller rengøringsmidler, der indeholder sprit, ammoniak eller slibemiddel.

Lad IKKE nogen genstande falde ned i åbningerne.

RESERVEDELE OG TILBEHØR

Reserve dele og tilbehør kan bestilles via Boses kundeservice.

Besøg: worldwide.Bose.com/Support

BEGRÆNSET GARANTI

Dit basmodul er dækket af en begrænset garanti. Besøg vores websted på global.Bose.com/warranty for at få flere oplysninger om den begrænsede garanti.

Hvis du vil registrere dit produkt, kan du finde instruktioner på global.Bose.com/register. Hvis du undlader at registrere produktet, har det ingen betydning for den begrænsede garanti.

PRØV DISSE LØSNINGER FØRST

Hvis du oplever problemer med basmodulet:

Fjern netledningerne til basmodulet og soundbaren eller højttaleren, vent 30 sekunder, og sæt dem godt fast i en fungerende stikkontakt.

Fastgør alle kabler.

Tjek basmodulets status (se side 18).

Flyt basmodulet og soundbaren eller højttaleren væk fra mulig interferens (trådløse routere, trådløse telefoner, tv'er, mikrobølgeovne, etc.).

Placer basmodulet i henhold til retningslinjerne for placering (se side 11).

ANDRE LØSNINGER

Hvis dette ikke løser problemet, kan du i nedenstående tabel identificere symptomer og løsninger til almindelige problemer. Kontakt Bose kundeservice, hvis du ikke kan løse dit problem.

Besøg: worldwide.Bose.com/contact

SYMPTOM	LØSNING
Bose Music-appen virker ikke på min mobile enhed	Kontrollér, at din mobile enhed er kompatibel med Bose Music-appen og opfylder minimumskravene til systemet. Du kan finde flere oplysninger i app store på din mobile enhed.
Basmodulet kan ikke tilsluttes trådløst til soundbaren	<p>Kontrollér, at statuslampen blinker gult, hvilket angiver, at basmodulet er klar til at oprette forbindelse (se side 18).</p> <p>Gentag tilslutningsprocessen (se side 13).</p> <p>Hvis basmodulet tidligere har været tilsluttet til soundbaren, skal du nulstille basmodulets tilslutning (se side 23).</p> <p>Fjern netledningerne til basmodulet og soundbaren, vent 30 sekunder, og sæt dem godt fast i en fungerende stikkontakt.</p> <p>Tilslut basmodulet til soundbaren ved hjælp af et 3,5 mm lyd-kabel side 16.</p> <p>BEMÆRK: Hvis du ikke har et 3,5 mm lyd-kabel (anvendes normalt til hovedtelefoner og mobile enheder), skal du gå til Bose.com/BM500 for at købe et 4,5 m kabel. Du kan også købe kablet i en lokal elektronikbutik.</p>

SYMPTOM	LØSNING
<p>Uregelmæssig lyd eller ingen lyd</p>	<p>Slå systemets lyd fra. Forøg lydstyrken. Kontrollér, at soundbaren eller højttaleren afspiller lyd. Ellers kan du finde oplysninger om fejlfinding i brugervejledningen til din soundbar eller din højttaler (se side 25). Test forskellige kilder (hvis det er relevant). Sørg for at afspille lyd, der har basfrekvenser, f.eks. musik eller film. For trådløse forbindelser: Kontrollér, at statuslampen lyser hvidt, hvilket angiver, at basmodulet er tilsluttet til soundbaren (se side 18). Gentag tilslutningsprocessen (se side 13). Hvis basmodulet tidligere har været tilsluttet til soundbaren, skal du nulstille basmodulets tilslutning (se side 23). Placer basmodulet i henhold til retningslinjerne for placering (se side 11).</p>
<p>Dårlig eller forvrænget lyd fra basmodulet</p>	<p>Test forskellige kilder (hvis det er relevant). Placer basmodulet i henhold til retningslinjerne for placering (se side 11). Fjern al beskyttelsesfilmen fra basmodulet. Hvis basmodulet er tilsluttet en Bose Smart Soundbar eller SoundTouch 300 soundbar, skal du køre ADAPTiQ-lydkalibrering. Du kan finde flere oplysninger i brugervejledningen til din soundbar (se side 25). NOTER: Denne løsning gælder ikke for Bose Smart Soundbar 300. Hvis du ikke længere har ADAPTiQ-headsettet (følger med soundbaren), skal du kontakte Bose kundeservice for at få et andet headset. Hvis basmodulet er tilsluttet en Bose TV Speaker eller en Bose Smart Soundbar, skal du sørge for, at 3,5 mm lyd-kablet (medfølger ikke) er tilsluttet stikket BASS på højttalerens eller soundbarens bagside, ikke stikket AUX IN eller IR.</p>

SYMPTOM	LØSNING
Bassen er for kraftig eller for lav	<p>Juster bassen. Du kan finde flere oplysninger i brugervejledningen til din soundbar eller højttaler (se side 25).</p> <p>Hvis basmodulet er tilsluttet en Bose Smart Soundbar eller SoundTouch 300 soundbar, skal du køre ADAPTiQ-lydkalibrering. Du kan finde flere oplysninger i brugervejledningen til din soundbar (se side 25).</p> <p>NOTER:</p> <p>Denne løsning gælder ikke for Bose Smart Soundbar 300.</p> <p>Hvis du ikke længere har ADAPTiQ-headsettet (følger med soundbaren), skal du kontakte Bose kundeservice for at få et andet headset.</p> <p>Flyt basmodulet væk fra nærliggende vægge og hjørner.</p>

NULSTILLING AF TILSLUTNINGEN TIL SOUNDBAREN

Hvis basmodulet ikke længere tilsluttes til soundbaren, skal du nulstille basmodulets trådløse tilslutning. Nulstillingen af den trådløse forbindelse får soundbaren til at forsøge at genoprette tilslutningen til basmodulet, hvilket måske vil løse tilslutningsproblemerne.

Hvis du vil nulstille den trådløse forbindelse, skal du trykke på knappen på basmodulets bagside.

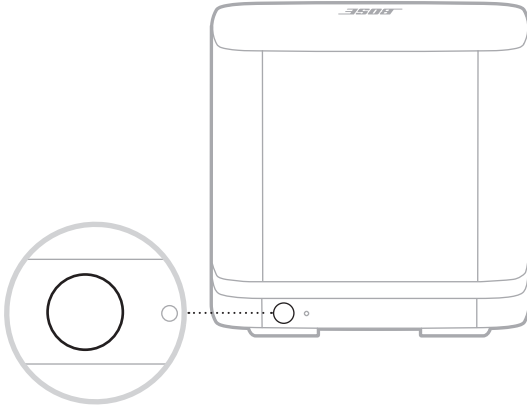

Når basmodulet genopretter forbindelsen til soundbaren, høres der en tone, og lampen på basmodulets bagside lyser hvidt.

NULSTIL BASMODULET

Nulstilling af basmodul rydder alle oplysninger om trådløse forbindelser og nulstiller basmodul til de oprindelige fabriksindstillinger.

1. Tryk og hold knappen på basmodulets bagside, indtil systemstatuslampen blinker hvidt.

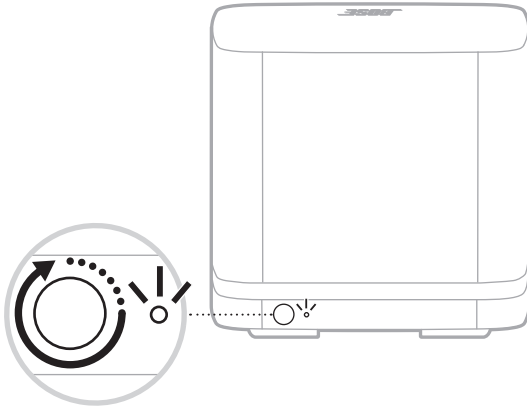

Når nulstillingen er færdig, blinker lampen gult.

2. Tilslut basmodul til soundbaren (se side 13).

FÅ ADGANG TIL BRUGERVEJLEDNINGEN TIL DIN SOUNDBAR ELLER DIN HØJTTALER

Du kan finde instruktioner og fejlfinding specifikt for din soundbar eller din højtaler i brugervejledningen til din soundbar eller højtaler. Besøg:

Bose Smart Soundbar: worldwide.Bose.com/Support

Bose TV Speaker: worldwide.Bose.com/Support/TVS

SoundTouch 300 soundbar: global.Bose.com/Support/ST300

Bitte lesen Sie alle Sicherheitshinweise und Gebrauchsanleitungen durch und bewahren Sie sie auf.

CE Die Bose Corporation erklärt hiermit, dass dieses Produkt die wesentlichen Anforderungen und andere relevante Bestimmungen der Richtlinie 2014/53/EU und weitere geltende EU-Richtlinien erfüllt. Die vollständige Konformitätserklärung ist einsehbar unter www.Bose.com/compliance

**UK
CA** Dieses Produkt erfüllt alle geltenden Vorschriften zur elektromagnetischen Verträglichkeit 2016 und alle anderen zutreffenden UK-Richtlinien. Die vollständige Konformitätserklärung ist einsehbar unter www.Bose.com/compliance

Die Bose Corporation erklärt hiermit, dass dieses Produkt die wesentlichen Anforderungen gemäß Funkgeräterichtlinie 2017 und alle anderen zutreffenden UK-Richtlinien erfüllt. Die vollständige Konformitätserklärung ist einsehbar unter www.Bose.com/compliance

Wichtige Sicherheitshinweise

1. Lesen Sie die folgenden Anweisungen.
2. Bewahren Sie die Anweisungen auf.
3. Beachten Sie alle Warn- und Sicherheitshinweise.
4. Befolgen Sie alle Anweisungen.
5. Verwenden Sie dieses Gerät nicht in der Nähe von Wasser.
6. Reinigen Sie das Gerät nur mit einem sauberen, trockenen Tuch.
7. Achten Sie darauf, dass die Lüftungsöffnungen nicht blockiert sind. Stellen Sie das Gerät nur in Übereinstimmung mit den Herstelleranweisungen auf.
8. Stellen Sie das Gerät nicht in der Nähe von Wärmequellen auf, wie Heizkörpern, Wärmespeichern, Öfen oder anderen Geräten (auch Verstärkern), die Wärme erzeugen.
9. Verlegen Sie das Netzkabel so, dass es keine Stolpergefahr darstellt und nicht beschädigt werden kann – insbesondere im Bereich von Steckern und Steckdosen und dort, wo das Netzkabel aus dem Gerät herausgeführt wird.
10. Verwenden Sie nur Zubehör-/Anbauteile, die vom Hersteller zugelassen sind.
11. Ziehen Sie das Netzkabel bei Gewitter oder bei längerer Nichtbenutzung des Gerätes aus der Steckdose.
12. Wenden Sie sich bei allen Reparatur- und Wartungsarbeiten nur an qualifiziertes Personal. Wartungsarbeiten sind in folgenden Fällen nötig: Bei jeglichen Beschädigungen wie z. B. des Netzkabels oder Netzsteckers, wenn Flüssigkeiten oder Gegenstände in das Gehäuse gelangt sind, das Gerät Regen oder Feuchtigkeit ausgesetzt wurde, fallen gelassen wurde oder nicht ordnungsgemäß funktioniert.

WARNUNGEN/VORSICHTSMASSNAHMEN



Dieses Symbol auf dem Produkt bedeutet, dass nicht isolierte, gefährliche elektrische Spannung innerhalb des Systemgehäuses vorhanden ist. Es besteht die Gefahr von Stromschlägen!



Dieses Symbol auf dem Produkt macht auf wichtige Bedienungs- und Wartungsanweisungen in diesem Handbuch aufmerksam.



Enthält kleine Teile, die verschluckt werden können und eine Erstickungsgefahr darstellen. Nicht geeignet für Kinder unter drei Jahren.



Dieses Produkt enthält magnetische Materialien. Wenden Sie sich an Ihren Arzt, wenn Sie wissen möchten, ob dies den Betrieb Ihres implantierten medizinischen Geräts beeinflussen kann.

- Um Brände und Stromschläge zu vermeiden, darf dieses Gerät keinem Regen, Flüssigkeiten oder Feuchtigkeit ausgesetzt werden.
- Schützen Sie das Gerät vor tropfenden oder spritzenden Flüssigkeiten, und stellen Sie KEINE mit Flüssigkeiten gefüllten Gefäße (z. B. Vasen) auf das Gerät oder in die Nähe des Geräts.
- Halten Sie das Produkt von Feuer und Wärmequellen fern. Stellen Sie keine brennenden Kerzen oder ähnliches auf das Gerät oder in die Nähe des Geräts.
- Nehmen Sie KEINE nicht genehmigten Änderungen an diesem Produkt vor.
- Verwenden Sie das Produkt NICHT in Fahrzeugen oder Booten.
- Die mit diesem System mitgelieferten Lautsprecherdrähte und Verbindungskabel sind nicht für den Wandeinbau zugelassen. Bitte sehen Sie in Ihren örtlichen Bauvorschriften wegen des korrekten Draht- und Kabeltyps nach, der für den Wandeinbau erforderlich ist.
- Falls Sie den Netzstecker oder eine Mehrfachsteckdose verwenden, um das Gerät von der Stromversorgung zu trennen, sollten Sie sicherstellen, dass Sie jederzeit auf den Stecker zugreifen können.
- Aufgrund der Belüftungsanforderungen sollten Sie das Produkt nicht in einem geschlossenen Raum, zum Beispiel in einer Wandnische oder in einem geschlossenen Schrank, aufstellen.
- Das Etikett mit der Produktbezeichnung befindet sich auf der Unterseite des Geräts.

HINWEIS: Dieses Gerät wurde getestet und erfüllt die Grenzwerte für digitale Geräte der Klasse B gemäß Abschnitt 15 der FCC-Vorschriften. Diese Grenzwerte wurden festgelegt, um einen angemessenen Schutz gegen elektromagnetische Störungen bei einer Installation in Wohngebieten zu gewährleisten. Dieses Gerät erzeugt und verwendet Hochfrequenzstrahlung und kann sie auch aussenden. Daher verursacht das Gerät bei nicht ordnungsgemäßer Installation und Benutzung möglicherweise Störungen des Funkverkehrs. Es wird jedoch keine Garantie dafür gegeben, dass bei einer bestimmten Installation keine Störstrahlungen auftreten. Sollte dieses Gerät den Radio- oder Fernsehempfang stören (Sie können dies überprüfen, indem Sie das Gerät aus- und wiedereinschalten), so ist der Benutzer dazu angehalten, die Störungen durch eine der folgenden Maßnahmen zu beheben:

- Richten Sie die Antenne neu aus.
- Vergrößern Sie den Abstand zwischen dem Gerät und einem Radio- oder Fernsehempfänger.
- Schließen Sie das Gerät an eine Steckdose in einem anderen Stromkreis als den Empfänger an.
- Wenden Sie sich an einen Händler oder einen erfahrenen Radio-/Fernsehtechniker.

Veränderungen am Gerät, die nicht durch die Bose Corporation autorisiert wurden, können zur Folge haben, dass die Betriebserlaubnis für das Gerät erlischt.

Dieses Gerät erfüllt die Strahlungsexpositionsgrenzwerte der FCC und ISED für die allgemeine Bevölkerung. Der Sender darf nicht zusammen mit einer anderen Antenne oder einem anderen Sender aufgestellt oder betrieben werden.

Dieses Gerät erfüllt die Bestimmungen in Teil 15 der FCC-Vorschriften und die lizenzfreien RSS-Standards von ISED Canada. Der Betrieb unterliegt den beiden folgenden Bedingungen: (1) dieses Gerät darf keine Störungen verursachen und (2) dieses Gerät muss jegliche Störungen dulden, einschließlich Störungen, die zu einem unerwünschten Betrieb führen.

Dieses Gerät sollte mit einem Mindestabstand von 20 cm zwischen dem Radiator und Ihrem Körper aufgestellt und betrieben werden.

Dieses Gerät für den Betrieb im 5.150- bis 5.250-MHz-Band ist nur für die Verwendung in Innenräumen gedacht, um die Gefahr schädlicher Störungen für mobile Satellitensysteme auf demselben Kanal zu verringern.

Empfängerkategorie = 2

Tabelle der Produktenergiezustände

Dieses Produkt, gemäß Anforderungen an die umweltgerechte Gestaltung energieverbrauchsrelevanter Produkte, Richtlinie 2009/125/EG und den Vorschriften für die umweltgerechte Gestaltung energieverbrauchsrelevanter Produkte und Energieinformationen (Änderung) (EU Exit) 2020, entspricht den folgenden Normen oder Dokumenten: Verordnung (EG) Nr. 1275/2008, in der durch Verordnung (EU) Nr. 801/2013 geänderten Fassung.

Erforderliche Energiezustandsinformationen	Energiedi	
	Standby	Netzwerk-Standby
Stromverbrauch im angegebenen Energiemodus bei einem Eingang von 230 V/50 Hz	< 0,5 W	Bose drahtlos < 2,0 W
Zeit, nach der das Gerät automatisch in den Modus geschaltet wird	< 2,5 Stunden	≤ 20 Minuten
Stromverbrauch im Netzwerk-Standby, wenn alle drahtgebundenen Netzwerkanschlüsse verbunden und alle drahtlosen Netzwerkanschlüsse aktiviert sind, bei einem Eingang von 230 V/50 Hz	N/A	< 2,0 W
Deaktivierungs-/Aktivierungsverfahren für den Netzwerkanschluss. Das Deaktivieren aller Netzwerke aktiviert den Standby-Modus.	Gemäß Anhang II 3(a) der Verordnung 801/2013 („Los 26“ Änderung von 1275/2008) gilt die Anforderung zum Deaktivieren eines drahtlosen Anschlusses „nicht für Produkte, die ausschließlich für die Nutzung über eine einzige drahtlose Netzwerkverbindung bestimmt sind und nicht über drahtgebundene Netzwerkverbindungen verfügen“.	

Für Europa:

Frequenzband des Betriebs 2400 bis 2483,5 MHz, 5150 bis 5350 MHz und 5470 bis 5725 MHz.

Maximale Sendeleistung weniger als 20 dBm EIRP.

Frequenzband des Betriebs 5725 bis 5850 MHz.

Maximale Sendeleistung beträgt weniger als 14 dBm (25 mW) EIRP.

Maximale Sendeleistung liegt unter den vorgeschriebenen Grenzwerten, sodass keine SAR-Tests nötig sind und gemäß den geltenden Vorschriften eine Befreiung gilt.

Beim Betrieb im Frequenzbereich 5.150 bis 5.350 MHz ist die Verwendung dieses Geräts in allen in der Tabelle aufgeführten EU-Mitgliedsstaaten auf die Verwendung in Innenräumen beschränkt.

									
BE	DK	IE	UK(NI)	FR	CY	SK	HU	AT	SE
BG	DE	PT	EL	HR	LV	LT	MT	PL	
CZ	EE	FI	ES	IT	RO	LU	NL	SI	



Dieses Symbol bedeutet, dass das Produkt nicht mit dem Hausmüll entsorgt werden darf, sondern bei einer geeigneten Sammelstelle für das Recycling abgegeben werden muss. Die ordnungsgemäße Entsorgung und das Recycling tragen dazu bei, die natürlichen Ressourcen, die Gesundheit und die Umwelt zu schützen. Weitere Informationen zur Entsorgung und zum Recycling dieses Produkts erhalten Sie von Ihrer zuständigen Kommune, Ihrem Entsorgungsdienst oder dem Geschäft, in dem Sie dieses Produkt gekauft haben.

Verwaltungsverordnung für energiearme Funkfrequenzgeräte

Artikel XII

Laut der „Verwaltungsverordnung für energiearme Funkfrequenzgeräte“ darf kein Unternehmen oder Benutzer ohne Erlaubnis durch die NCC Folgendes nicht: die Frequenz ändern, die Übertragungsleistung verbessern oder die ursprünglichen Eigenschaften sowie die Leistung für ein zugelassenes energiearmes Funkfrequenzgerät ändern.

Artikel XIV

Energiearme Funkfrequenzgeräte dürfen die Flugsicherheit nicht beeinträchtigen oder gesetzlich zulässige Kommunikation stören. Andernfalls muss der Benutzer den Betrieb sofort einstellen, bis keine Störung mehr auftritt. Besagte gesetzlich zulässige Kommunikation bedeutet Funkkommunikation, die in Übereinstimmung mit dem Telekommunikationsgesetz erfolgt.

Energiearme Funkfrequenzgeräte müssen für Störung durch gesetzlich zulässige Kommunikation oder Geräte mit ISM-Funkwellenstrahlung empfindlich sein.

Tabelle zur Einschränkung gefährlicher Stoffe für China

Namen und Inhalt der giftigen oder gefährlichen Stoffe oder Elemente						
Name des Teils	Gefährliche Stoffe oder Elemente					
	Blei (Pb)	Quecksilber (Hg)	Kadmium (Cd)	Sechswertiges Chrom (CR(VI))	Polybromiertes Biphenyl (PBB)	Polybromiertes Diphenylether (PBDE)
PCBs	X	0	0	0	0	0
Metallteile	X	0	0	0	0	0
Kunststoffteile	0	0	0	0	0	0
Lautsprecher	X	0	0	0	0	0
Kabel	X	0	0	0	0	0
Diese Tabelle wurde in Übereinstimmung mit den Bestimmungen von SJ/T 11364 erstellt. 0: Gibt an, dass dieser giftige oder gefährliche Stoff, der in allen homogenen Materialien für dieses Teil enthalten ist, unter den Grenzwerten gemäß GB/T 26572 liegt. X: Gibt an, dass dieser giftige oder gefährliche Stoff, der in mindestens einem der homogenen Materialien enthalten ist, die für dieses Teil verwendet wurden, über den Grenzwerten gemäß GB/T 26572 liegt.						

Tabelle zur Einschränkung gefährlicher Stoffe für Taiwan

Gerätebezeichnung: Wireless Bass Module, Typbezeichnung: 425843						
Stoffe mit eingeschränkter Verwendung und ihre chemischen Symbole						
Einheit	Blei (Pb)	Quecksilber (Hg)	Kadmium (Cd)	Sechswertiges Chrom (Cr+6)	Polybromierte Biphenyle (PBB)	Polybromierte Diphenylether (PBDE)
PCBs	-	o	o	o	o	o
Metallteile	-	o	o	o	o	o
Kunststoffteile	o	o	o	o	o	o
Lautsprecher	-	o	o	o	o	o
Kabel	-	o	o	o	o	o
Hinweis 1: „o“ gibt an, dass der prozentuale Gehalt des Stoffs mit eingeschränkter Verwendung den Prozentsatz des Referenzwerts des Vorhandenseins nicht übersteigt.						
Hinweis 2: „-“ gibt an, dass der Stoff mit eingeschränkter Verwendung der Ausnahme entspricht.						

Bitte füllen Sie Folgendes aus und bewahren Sie es für Ihre Unterlagen auf:

Die Serien- und Modellnummern befinden sich unten am Bassmodul.

Seriennummer: _____

Modellnummer: _____

Bewahren Sie die Kaufquittung zusammen mit der Bedienungsanleitung auf. Jetzt ist ein guter Zeitpunkt, um Ihr Bose-Produkt zu registrieren. Sie können dies ganz einfach auf global.Bose.com/register

Herstellungsdatum: Die achte Ziffer in der Seriennummer gibt das Herstellungsjahr an: „1“ ist 2011 oder 2021.

China-Import: Bose Electronics (Shanghai) Company Limited, Part C, Plant 9, No. 353 North Riyang Road, China (Shanghai) Pilot Free Trade Zone

EU-Import: Bose Products B.V., Gorslaan 60, 1441 RG Purmerend, Niederlande

Taiwan-Import: Bose Taiwan Branch, 9F-A1, No. 10, Section 3, Minsheng East Road, Taipei City 104, Taiwan
Telefonnummer: +886-2-2514 7676

Mexiko-Import: Bose de México, S. de R.L. de C.V., Paseo de las Palmas 405-204, Lomas de Chapultepec, 11000 México, D.F. Telefonnummer: +5255 (5202) 3545

UK-Import: Bose Limited, Bose House, Quayside Chatham Maritime, Chatham, Kent, ME4 4QZ, Vereinigtes Königreich

Eingangsnennleistung: 100 - 240 V ~ 50/60 Hz, 55 W

Sicherheitshinweise



Dieses Produkt kann automatische Sicherheitsupdates von Bose empfangen. Um automatische Sicherheitsupdates zu empfangen, müssen Sie den Produkteinrichtungsvorgang in der Bose Music App abschließen und das Produkt mit dem Internet verbinden. **Wenn Sie den Einrichtungsvorgang nicht abschließen, sind Sie für das Installieren von Sicherheitsupdates verantwortlich, die Bose zur Verfügung stellt.**

Apple und das Apple-Logo sind Marken von Apple Inc., die in den USA und weiteren Ländern eingetragen sind. App Store ist eine Dienstleistungsmarke von Apple Inc.

Die *Bluetooth*[®]-Wortmarke und -Logos sind eingetragene Marken und Eigentum von Bluetooth SIG, Inc., und die Verwendung dieser Marken durch die Bose Corporation geschieht im Rahmen einer Lizenzierung.

Google und Google Play sind Marken von Google, LLC.

Acoustimass, ADAPTiQ, Bose, Bose Bass Module, Bose Music, das Bose Music-Logo, Bose Smart Soundbar, Bose TV Speaker, SoundTouch und das Design des Hinweises auf die Drahtlosfunktion sind Marken der Bose Corporation.

Wi-Fi ist eine eingetragene Marke der Wi-Fi Alliance[®].

Bose Corporation Unternehmenszentrale: 1-877-230-5639

©2021 Bose Corporation. Dieses Dokument darf ohne vorherige schriftliche Genehmigung weder ganz noch teilweise reproduziert, verändert, vertrieben oder auf andere Weise verwendet werden.

LIEFERUMFANG

Inhalt 10

AUFSTELLUNG DES BASSMODULS

Empfehlungen 11

STROM

Anschließen des Bassmoduls an den Strom 12

AN EINE SOUNDBAR ODER DEN LAUTSPRECHER ANSCHLIESSEN

Auswählen der Verbindungsart 13

Verbinden mithilfe der Bose Music App 14

 Kennen Sie die Bose Music-App noch nicht? 14

Verbinden mithilfe der SoundTouch 300-Fernbedienung 15

 Überprüfen des Tons 15

Anschließen mithilfe eines Audiokabels 16

STATUS DES BASSMODULS

Statuslämpchen 18

PFLEGE UND WARTUNG

Reinigen des Bassmoduls 19

Ersatzteile und Zubehör 19

Eingeschränkte Garantie 19

FEHLERBEHEBUNG

Versuchen Sie zuerst diese Lösungen 20
Andere Lösungen..... 20
Zurücksetzen der Verbindung mit der Soundbar 23
Zurücksetzen des Bassmoduls 24

REFERENZ

Zugriff auf die Bedienungsanleitung Ihrer Soundbar oder
Ihres Lautsprechers..... 25

INHALT

Überprüfen Sie, ob die folgenden Teile enthalten sind:

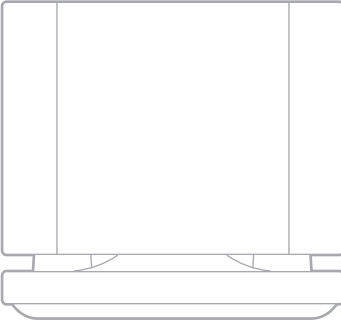

Bose Bass Module 500



Netzkabel*

*Kann mit mehreren Kabeln geliefert werden. Verwenden Sie das Netzkabel für Ihre Region.

HINWEIS: Sollten Teile des Produkts beschädigt sein, verwenden Sie sie NICHT. Wenden Sie sich an den Bose-Fachhandel oder den Bose-Kundendienst. Besuchen Sie: worldwide.Bose.com/Support

EMPFEHLUNGEN

Befolgen Sie für beste Leistung diese Empfehlungen bei der Aufstellung des Bassmoduls:

Stellen Sie **KEINE** Gegenstände auf das Bassmodul.

Um Funkstörungen zu vermeiden, sollten Sie andere drahtlose Geräte 0,3 bis 0,9 m vom Bassmodul entfernt aufstellen. Stellen Sie das Bassmodul nicht in Metallschränke und stellen Sie es von anderen A/V-Komponenten und direkten Wärmequellen entfernt auf.

Stellen Sie das Bassmodul auf eine stabile und ebene Fläche. Achten Sie auf einen festen Stand. Bei einer glatten Unterlage (Marmor, Glas, poliertes Holz) kann das Bassmodul durch Erschütterungen leicht verrutschen.

Stellen Sie das Bassmodul an derselben Wand wie das Fernsehgerät oder an einer anderen Wand im vorderen Drittel des Raums auf.

Achten Sie darauf, dass die Rückseite des Bassmoduls (die Seite gegenüber dem Bose-Logo) mindestens 7,6 cm von allen anderen Flächen entfernt ist. Wenn die Öffnung unten an dieser Seite blockiert wird, kann dies die akustische Leistung beeinträchtigen.

Für mehr Bass stellen Sie das Bassmodul näher an Wände oder in Ecken. Für weniger Bass stellen Sie das Bassmodul von Wänden oder Ecken weg.

Vergewissern Sie sich, dass sich eine Netzsteckdose in der Nähe befindet.

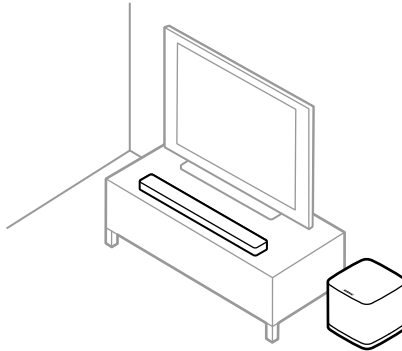

ACHTUNG: Stellen Sie das Bassmodul **NICHT** auf die Oberseite oder die Seiten.

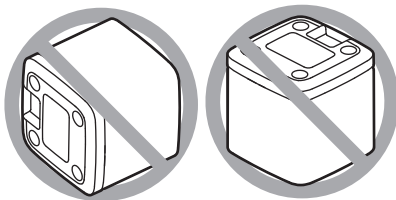

ANSCHLIESSEN DES BASSMODULS AN DEN STROM

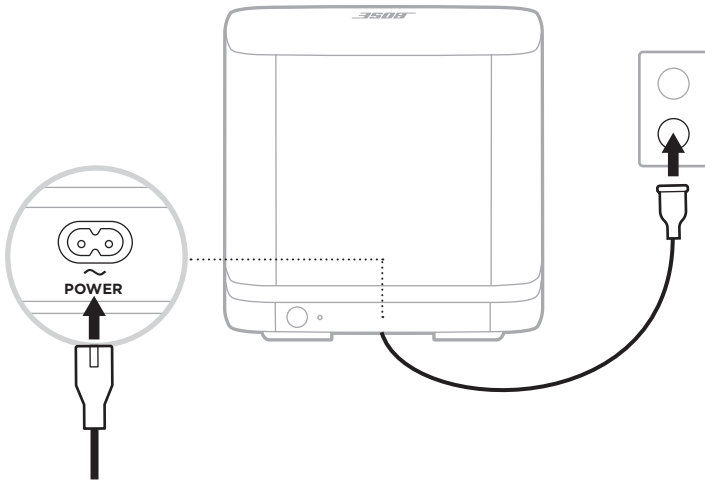

1. Schließen Sie das Netzkabel an den Anschluss **POWER** am Bassmodul an.



2. Schließen Sie den anderen Stecker des Netzkabels an eine Netzsteckdose an.

AUSWÄHLEN DER VERBINDUNGSART

Wie das Bassmodul angeschlossen wird, hängt von der Soundbar oder dem Lautsprecher ab. Wählen Sie Ihre Verbindungsart aus der folgenden Tabelle aus.

SOUNDBAR ODER LAUTSPRECHER	VERBINDUNGSART
Bose Smart Soundbar (sprachfähige Soundbar) 	Verbinden Sie sie mithilfe der Bose Music-App (siehe Seite 14). HINWEIS: Wenn Sie keinen Zugriff oder Probleme beim Verbinden mithilfe der Bose Music-App haben, sehen Sie unter „Fehlerbehebung“ auf Seite 20 nach.
SoundTouch 300 Soundbar 	Verbinden Sie sie mithilfe der Fernbedienung der Soundbar (siehe Seite 15).
Bose TV Speaker (oder alternatives, kabelgebundenes Setup für Soundbars) 	Verbinden Sie sie mithilfe eines Audiokabels (nicht mitgeliefert) (siehe Seite 16).

VERBINDEN MITHILFE DER BOSE MUSIC APP

1. Wählen Sie in der Bose Music App Ihre Soundbar aus.
2. Gehen Sie zum Menü „Einstellungen“, um Ihr Bassmodul hinzuzufügen.

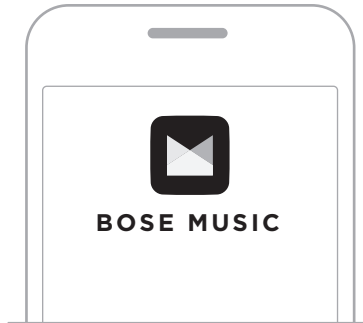

Kennen Sie die Bose Music-App noch nicht?

1. Laden Sie auf Ihrem Mobilgerät die Bose Music App herunter.



2. Befolgen Sie die Anweisungen in der App.

VERBINDEN MITHILFE DER SOUNDTOUCH 300-FERNBEDIENUNG

1. Drücken Sie auf der Fernbedienung der Soundbar die SoundTouch-Taste .
2. Halten Sie 7 gedrückt, bis das Verbindungs-Lämpchen  an der Soundbar weiß blinkt.

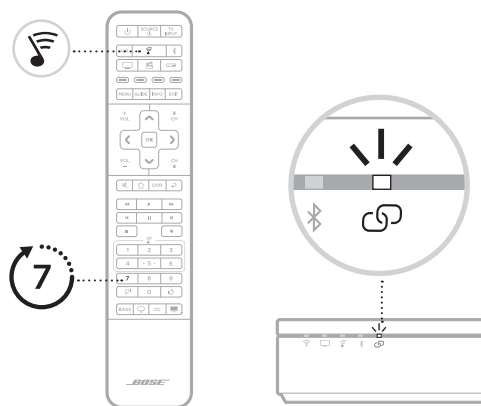

Nach dem Verbinden hören Sie einen Ton. Das Lämpchen an der Rückseite des Bassmoduls und  an der Soundbar leuchten weiß.

HINWEISE: Das Verbinden kann mehrere Minuten dauern.

Wenn sich das Bassmodul nicht mit der Soundbar verbindet, sehen Sie unter „Fehlerbehebung“ auf Seite 20 nach.

Überprüfen des Tons

HINWEIS: Um keinen verzerrten Ton zu hören, schalten Sie die TV-Lautsprecher aus. Weitere Informationen finden Sie in der Bedienungsanleitung Ihres Fernsehgeräts.

1. Schalten Sie das Fernsehgerät ein.
2. Wenn Sie eine Kabel-/Satellitenanlage oder eine andere sekundäre Quelle verwenden:
 - a. Schalten Sie diese Quelle ein.
 - b. Wenn die Quelle an das Fernsehgerät angeschlossen ist, wählen Sie den entsprechenden Eingang am Fernsehgerät.
3. Einschalten der Soundbar.

Sie hören Ton vom Bassmodul.

HINWEIS: Wenn Sie keinen Ton vom Bassmodul hören, sehen Sie unter „Fehlerbehebung“ auf Seite 21 nach.

ANSCHLIESSEN MITHILFE EINES AUDIOKABELS

Sie können das Bassmodul mithilfe eines 3,5-mm-Audiokabels (nicht mitgeliefert) an die Soundbar oder den Lautsprecher anschließen.

Wenn Sie kein 3,5-mm-Audiokabel (normalerweise für Kopfhörer und Mobilgeräte verwendet) haben, besuchen Sie [Bose.com/BM500](https://www.bose.com/BM500), um ein 4,5 m langes Kabel zu erwerben. Sie können dieses Teil auch im Elektrofachhandel erwerben.

1. Schließen Sie ein Ende eines 3,5-mm-Audiokabels an den Anschluss **BASS IN** am Bassmodul an.

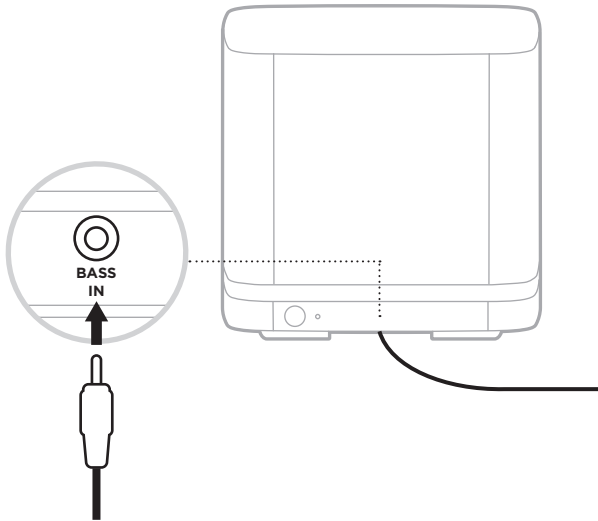

- Schließen Sie das andere Ende des Kabels an den Anschluss **BASS** an der Rückseite der Soundbar oder des Lautsprechers an.

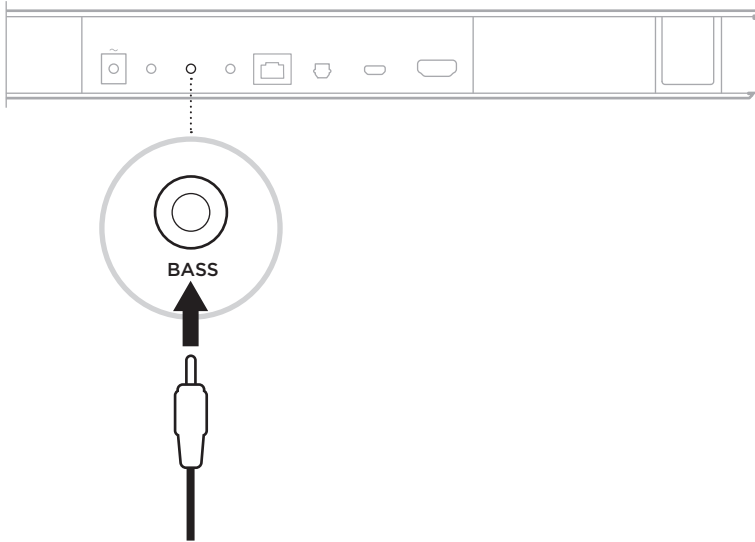

HINWEISE:

Bose Smart Soundbar: Achten Sie darauf, das Kabel an den Anschluss **BASS** und nicht an den Anschluss **IR** anzuschließen.

Bose TV Speaker: Achten Sie darauf, das Kabel an den Anschluss **BASS** und nicht an den Anschluss **AUX IN** anzuschließen.

SoundTouch 300 Soundbar: Schließen Sie das Kabel an den Anschluss **ACOUSTIMASS** an.

- Überprüfen Sie den Ton (siehe Seite 15).

STATUSLÄMPCHEN

Das Lämpchen an der Rückseite des Moduls zeigt den Status an.

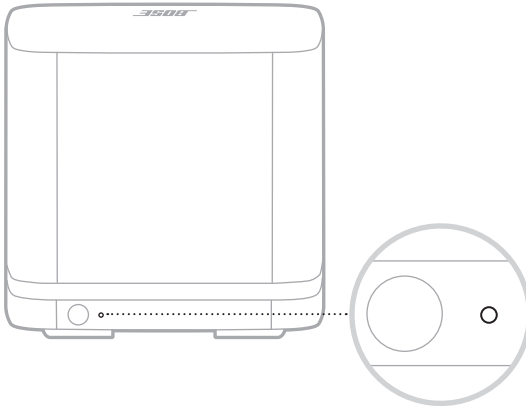

AKTIVITÄT DER LÄMPCHEN	SYSTEMZUSTAND
Leuchtet weiß	An die Soundbar oder den Lautsprecher angeschlossen
Blinkt weiß	Software-Update wird heruntergeladen
Leuchtet gelb	Netzwerk-Standby (drahtlose Verbindung)
Blinkt gelb	Bereit zum Verbinden mit der Soundbar oder dem Lautsprecher
Aus	Energiesparmodus (Kabelverbindung)
Blinkt rot	Fehler – Wenden Sie sich an den Bose-Kundendienst

REINIGEN DES BASSMODULS

Reinigen Sie die Außenseite des Bassmoduls mit einem weichen, trockenen Tuch.

ACHTUNG:

Auf KEINEN Fall dürfen Flüssigkeiten auf das Bassmodul oder in Öffnungen geschüttet werden.

Verwenden Sie KEINE Sprühdosen in der Nähe des Bassmoduls.

Verwenden Sie KEINE Lösungsmittel, Chemikalien und Reinigungsmittel, die Alkohol, Ammoniak oder Scheuermittel enthalten.

Lassen Sie KEINE Gegenstände in Öffnungen fallen.

ERSATZTEILE UND ZUBEHÖR

Ersatzteile und Zubehör können über den Bose-Kundendienst bestellt werden.

Besuchen Sie: worldwide.Bose.com/Support

EINGESCHRÄNKTE GARANTIE

Für das Bassmodul gilt eine eingeschränkte Garantie. Nähere Informationen zur eingeschränkten Garantie finden Sie auf unserer Website unter global.Bose.com/warranty.

Eine Anleitung zum Registrieren Ihres Produkts finden Sie unter global.Bose.com/register. Ihre eingeschränkte Garantie ist jedoch unabhängig von der Registrierung gültig.

VERSUCHEN SIE ZUERST DIESE LÖSUNGEN

Bei Problemen mit dem Bassmodul:

Trennen Sie die Netzkabel vom Bassmodul und der Soundbar oder dem Lautsprecher, warten Sie 30 Sekunden und schließen Sie sie an eine stromführende Netzsteckdose an.

Schließen Sie alle Kabel fest an.

Prüfen Sie den Status des Bassmoduls (siehe Seite 18).

Stellen Sie das Bassmodul und die Soundbar oder den Lautsprecher von möglichen Störquellen weg (z. B. drahtlose Router, kabellose Telefone, Fernsehgeräte, Mikrowellengeräte usw.).

Beachten Sie beim Aufstellen des Bassmoduls die Aufstellungsrichtlinien (siehe Seite 11).

ANDERE LÖSUNGEN

Wenn Sie das Problem nicht beheben konnten, sehen Sie in der folgenden Tabelle nach, in der Sie Symptome und Lösungen für gängige Probleme finden. Wenn Sie Ihr Problem nicht beheben können, wenden Sie sich an den Bose-Kundendienst.

Besuchen Sie: worldwide.Bose.com/contact

SYMPTOM	LÖSUNG
Bose Music App funktioniert auf dem Mobilgerät nicht	Stellen Sie sicher, dass Ihr Mobilgerät kompatibel zur Bose Music App ist und die Mindestsystemanforderungen erfüllt. Sehen Sie für weitere Informationen im App-Store auf Ihrem Mobilgerät nach.
Bassmodul wird nicht drahtlos mit der Soundbar verbunden	<p>Vergewissern Sie sich, dass das Statuslämpchen gelb blinkt, was angibt, dass das Bassmodul zum Verbinden bereit ist (siehe Seite 18).</p> <p>Wiederholen Sie den Verbindungsvorgang (siehe Seite 13).</p> <p>Wenn das Bassmodul bereits früher mit der Soundbar verbunden war, setzen Sie die Verbindung des Bassmoduls zurück (siehe Seite 23).</p> <p>Trennen Sie die Netzkabel vom Bassmodul und der Soundbar, warten Sie 30 Sekunden und schließen Sie sie an eine stromführende Netzsteckdose an.</p> <p>Schließen Sie das Bassmodul mithilfe eines 3,5-mm-Audiokabels an die Soundbar an (siehe Seite 16).</p> <p>HINWEIS: Wenn Sie kein 3,5-mm-Audiokabel (normalerweise für Kopfhörer und Mobilgeräte verwendet) haben, besuchen Sie Bose.com/BM500, um ein 4,5 m langes Kabel zu erwerben. Sie können dieses Teil auch im Elektrofachhandel erwerben.</p>

SYMPTOM	LÖSUNG
<p>Unterbrochener oder kein Ton</p>	<p>Heben Sie die Stummschaltung des Systems auf.</p> <p>Erhöhen Sie die Lautstärke.</p> <p>Überprüfen Sie, ob die Soundbar oder der Lautsprecher Ton wiedergibt. Falls nicht, sehen Sie in der Bedienungsanleitung der Soundbar oder des Lautsprechers nach (siehe Seite 25).</p> <p>Testen Sie verschiedene Quellen (falls verfügbar).</p> <p>Achten Sie darauf, dass Sie Ton mit Bassfrequenzen wiedergeben, wie z. B. Musik oder Filme.</p> <p>Für drahtlose Verbindungen:</p> <ul style="list-style-type: none"> Vergewissern Sie sich, dass das Statuslämpchen weiß leuchtet, was angibt, dass das Bassmodul mit der Soundbar verbunden ist (siehe Seite 18). Wiederholen Sie den Verbindungsvorgang (siehe Seite 13). Wenn das Bassmodul bereits früher mit der Soundbar verbunden war, setzen Sie die Verbindung des Bassmoduls zurück (siehe Seite 23). <p>Beachten Sie beim Aufstellen des Bassmoduls die Aufstellungsrichtlinien (siehe Seite 11).</p>
<p>Schlechter oder verzerrter Ton vom Bassmodul</p>	<p>Testen Sie verschiedene Quellen (falls verfügbar).</p> <p>Beachten Sie beim Aufstellen des Bassmoduls die Aufstellungsrichtlinien (siehe Seite 11).</p> <p>Entfernen Sie alle Schutzfolien vom Bassmodul.</p> <p>Wenn das Bassmodul mit einer Bose Smart Soundbar oder SoundTouch 300 Soundbar verbunden ist, führen Sie die ADAPTiQ-Audiokalibrierung aus. Weitere Informationen finden Sie in der Bedienungsanleitung der Soundbar (siehe Seite 25).</p> <p>HINWEISE:</p> <ul style="list-style-type: none"> Diese Lösung gilt nicht für die Bose Smart Soundbar 300. Wenn Sie kein ADAPTiQ-Headset mehr haben (mit der Soundbar mitgeliefert), wenden Sie sich an den Bose-Kundendienst, um Ersatz zu erhalten. Wenn das Bassmodul an einen Bose TV Speaker oder einer Bose Smart Soundbar angeschlossen ist, achten Sie darauf, dass das 3,5-mm-Audiokabel (nicht mitgeliefert) an den Anschluss BASS an der Rückseite des Lautsprechers oder der Soundbar und nicht an den Anschluss AUX IN oder IR angeschlossen ist.

SYMPTOM	LÖSUNG
Bass ist zu stark oder zu gering	<p>Stellen Sie den Bass ein. Weitere Informationen finden Sie in der Bedienungsanleitung der Soundbar oder des Lautsprechers (siehe Seite 25).</p> <p>Wenn das Bassmodul mit einer Bose Smart Soundbar oder SoundTouch 300 Soundbar verbunden ist, führen Sie die ADAPTiQ-Audiokalibrierung aus. Weitere Informationen finden Sie in der Bedienungsanleitung der Soundbar (siehe Seite 25).</p> <p>HINWEISE:</p> <p>Diese Lösung gilt nicht für die Bose Smart Soundbar 300.</p> <p>Wenn Sie kein ADAPTiQ-Headset mehr haben (mit der Soundbar mitgeliefert), wenden Sie sich an den Bose-Kundendienst, um Ersatz zu erhalten.</p> <p>Stellen Sie das Bassmodul von Wänden und Ecken in der Nähe weg.</p>

ZURÜCKSETZEN DER VERBINDUNG MIT DER SOUNDBAR

Wenn das Bassmodul nicht mehr mit der Soundbar verbunden ist, setzen Sie die drahtlose Verbindung des Bassmoduls zurück. Nach Zurücksetzen der drahtlosen Verbindung versucht die Soundbar, sich wieder mit dem Bassmodul zu verbinden, was Verbindungsprobleme beheben kann.

Um die drahtlose Verbindung zurückzusetzen, drücken Sie die Taste an der Rückseite des Bassmoduls.

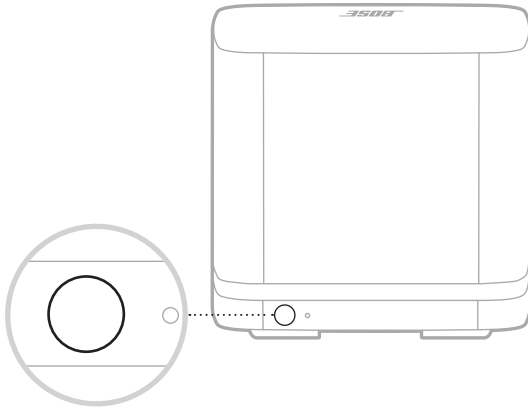

Wenn sich das Bassmodul wieder mit der Soundbar verbindet, hören Sie einen Ton und das Lämpchen an der Rückseite des Bassmoduls leuchtet weiß.

ZURÜCKSETZEN DES BASSMODULS

Durch Zurücksetzen des Bassmoduls werden alle drahtlosen Verbindungsinformationen gelöscht und die werkseitigen Einstellungen des Bassmoduls werden wiederhergestellt.

1. Halten Sie die Taste an der Rückseite des Bassmoduls gedrückt, bis das Systemstatuslämpchen weiß blinkt.

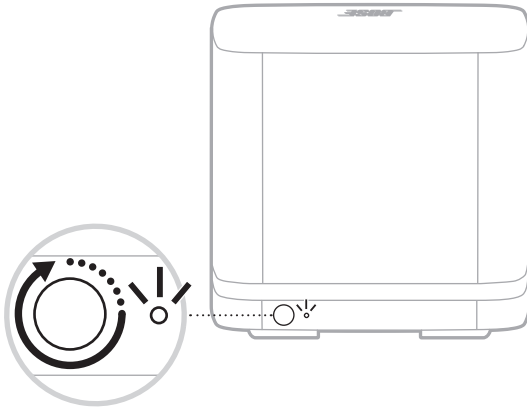

Wenn das Zurücksetzen abgeschlossen ist, blinkt das Lämpchen gelb.

2. Schließen Sie das Modul an die Soundbar an (siehe Seite 13).

ZUGRIFF AUF DIE BEDIENUNGSANLEITUNG IHRER SOUNDBAR ODER IHRES LAUTSPRECHERS

Eine Anleitung und Fehlerbehebung speziell für Ihre Soundbar oder Ihren Lautsprecher finden Sie in der Bedienungsanleitung Ihrer Soundbar oder Ihres Lautsprechers. Besuchen Sie:

Bose Smart Soundbar: worldwide.bose.com/Support

Bose TV Speaker: worldwide.bose.com/Support/TVS

SoundTouch 300 Soundbar: global.bose.com/Support/ST300

Lees alle veiligheids- en beveiligingsinstructies en de gebruiksaanwijzing door en bewaar deze.

CE Bose Corporation verklaart hierbij dat dit product voldoet aan de essentiële vereisten en andere relevante bepalingen van richtlijn 2014/53/EU en alle andere vereisten van de toepasselijke EU-richtlijnen. De volledige conformiteitsverklaring kunt u vinden op: www.Bose.com/compliance

UK CA Dit product voldoet aan alle toepasselijke voorschriften in de Electromagnetic Compatibility Regulations 2016 en aan alle overige toepasselijke wet- en regelgeving van het Verenigd Koninkrijk. De volledige conformiteitsverklaring kunt u vinden op: www.Bose.com/compliance

Bose Corporation verklaart hierbij dat dit product voldoet aan de essentiële vereisten zoals vastgelegd in de Radio Equipment Regulations 2017 en alle overige toepasselijke wet- en regelgeving van het Verenigd Koninkrijk. De volledige conformiteitsverklaring kunt u vinden op: www.Bose.com/compliance

Belangrijke veiligheidsinstructies

1. Lees deze instructies door.
2. Bewaar deze instructies.
3. Neem alle waarschuwingen in acht.
4. Volg alle instructies.
5. Gebruik dit apparaat niet in de buurt van water.
6. Alleen met een droge doek schoonmaken.
7. De ventilatieopeningen niet blokkeren. Installeer het apparaat volgens de instructies van de fabrikant.
8. Niet installeren in de buurt van warmtebronnen zoals radiatoren, verwarmingsroosters, kachels of andere apparaten (waaronder versterkers) die warmte produceren.
9. Zorg dat er niet op het netsnoer wordt gelopen en dat dit niet wordt afgeknelnd, met name bij stekkers, stopcontacten en het punt waar deze uit het apparaat komen.
10. Gebruik uitsluitend aansluitstukken/accessoires die door de fabrikant worden gespecificeerd.
11. Verwijder de stekker van dit apparaat uit het stopcontact bij onweer of als het langere tijd niet wordt gebruikt.
12. Laat alle onderhoud over aan bevoegde medewerkers. Onderhoud is vereist als het apparaat is beschadigd, als bijvoorbeeld een elektriciteits snoer of stekker is beschadigd, als er vloeistof in het apparaat is gemorst of voorwerpen in het apparaat zijn gevallen, als het apparaat is blootgesteld aan regen of vocht, of als het niet normaal werkt of is gevallen.

WAARSCHUWINGEN



Dit symbool op het product betekent dat er een niet-geïsoleerde, gevaarlijke spanning aanwezig is binnen de behuizing van het product die kan leiden tot een risico op elektrische schokken.



Dit symbool op het product betekent dat deze handleiding belangrijke bedienings- en onderhoudsinstructies bevat.



Bevat kleine onderdelen die een verstikkingsgevaar kunnen vormen. Niet geschikt voor kinderen jonger dan 3 jaar.



Dit product bevat magnetisch materiaal. Raadpleeg uw arts om te vragen of dit invloed kan hebben op uw implanteerbare medische hulpmiddel.

- Om het risico op brand of elektrische schokken te verlagen, mag dit product NIET worden blootgesteld aan regen, vloeistof of vocht.
- Stel dit product NIET bloot aan druipende of spattende vloeistoffen en plaats geen met vloeistof gevulde voorwerpen, zoals vazen, op of bij het product.
- Houd het product uit de buurt van vuur en warmtebronnen. Plaats GEEN open vlammen, zoals brandende kaarsen, op of bij het product.
- Er mogen GEEN wijzigingen aan dit product worden aangebracht door onbevoegden.
- NIET in voertuigen of boten gebruiken.
- De bij dit systeem bijgeleverde luidsprekerdraad en -kabels zijn niet geschikt voor montage in de muur. Raadpleeg de plaatselijke bouwvoorschriften voor het juiste type bedrading en kabels voor installatie in een muur.
- Wanneer de netstekker of aansluiting van een apparaat als stroomonderbreker wordt gebruikt, dient deze stroomonderbreker steeds goed bereikbaar te zijn.
- Omwille van de ventilatievereisten raadt Bose af om het product in een besloten ruimte te plaatsen, zoals in een nis in de muur of een dichte kast.
- Het productlabel bevindt zich op de onderkant van het product.

OPMERKING: Dit apparaat is getest en voldoet aan de normen voor een digitaal apparaat van klasse B, volgens deel 15 van de FCC-voorschriften. Deze normen zijn bedoeld om redelijke bescherming te bieden tegen schadelijke storing bij installatie in een woonomgeving. Dit apparaat genereert en gebruikt radiofrequente energie en kan deze uitstralen en het kan, als het niet wordt geïnstalleerd en gebruikt volgens de instructies, schadelijke storing veroorzaken aan radiocommunicatie. Er is echter geen garantie dat er geen storing zal optreden bij een bepaalde installatie. Als dit apparaat schadelijke storing veroorzaakt aan de ontvangst van radio of tv, hetgeen kan worden bepaald door het apparaat aan en uit te zetten, wordt geadviseerd te trachten de storing te verhelpen door een of meer van de volgende maatregelen:

- Richt de ontvangstantenne opnieuw of verplaats deze.
- Vergroot de afstand tussen de apparatuur en de ontvanger.
- Sluit de apparatuur aan op een stopcontact van een andere groep dan de groep waarop de ontvanger is aangesloten.
- Voor hulp neemt u contact op met de dealer of een ervaren radio- of tv-technicus.

Veranderingen of aanpassingen die niet uitdrukkelijk zijn goedgekeurd door Bose Corporation kunnen leiden tot het vervallen van de bevoegdheid van de gebruiker om dit apparaat te gebruiken.

Dit apparaat voldoet aan de limieten van de FCC en ISED Canada voor blootstelling van de bevolking aan straling. Deze zender mag niet worden geplaatst bij of samen worden gebruikt met een andere antenne of zender.

Dit apparaat voldoet aan deel 15 van de FCC-voorschriften en aan de RSS-norm(en) van ISED Canada voor vergunningsvrije apparaten. Op het gebruik zijn de volgende twee voorwaarden van toepassing: (1) Dit apparaat mag geen schadelijke storing veroorzaken, en (2) dit apparaat moet bestand zijn tegen alle externe storing, waaronder storing die een ongewenste werking tot gevolg kan hebben.

Dit apparaat moet worden geïnstalleerd en gebruikt met een minimale afstand van 20 cm tussen de zender en uw lichaam.

Dit apparaat voor gebruik in de 5150-5250 MHz-band is uitsluitend bestemd voor gebruik binnenshuis, om het risico op schadelijke storing aan mobiele satellietstelsels op hetzelfde kanaal te verminderen.

Categorie ontvanger = 2

Tabel m.b.t. de stroomopname van het product

Het product voldoet aan de hieronder vermelde normen of documenten, in overeenstemming met de Richtlijn 2009/125/EG betreffende de eisen inzake ecologisch ontwerp voor energiegerelateerde producten en de 'Ecodesign for Energy-Related Products and Energy Information (Amendment) (EU Exit) Regulations 2020': Verordening (EG) nr. 1275/2008, als gewijzigd door Verordening (EU) nr. 801/2013.

Vereiste informatie over stroomopname	Vermogensmodi	
	Stand-by	Netwerk op stand-by
Energieverbruik in de aangegeven vermogensmodus, bij een ingangsspanning van 230 V/50 Hz	< 0,5 W	Bose draadloos < 2,0 W
Tijd waarna de apparatuur automatisch naar de modus wordt overgeschakeld	< 2,5 uur	≤ 20 minuten
Energieverbruik met het netwerk op stand-by als alle bedrade netwerkpoorten aangesloten zijn en alle draadloze netwerkpoorten geactiveerd zijn, bij een ingangsspanning van 230 V/50 Hz	N.v.t.	< 2,0 W
Procedures voor het deactiveren/activeren van netwerkpoorten. Door het deactiveren van alle netwerken wordt de stand-bymodus ingeschakeld.	Volgens Bijlage II 3(a) van Verordening 801/2013 ("Lot 26" wijziging van 1275/2008) is de vereiste voor het deactiveren van een draadloze poort "niet van toepassing op producten die afhangen van een enkele draadloze netwerkaansluiting voor beoogd gebruik en geen bedrade netwerkaansluiting hebben."	

Voor Europa:

Frequentiebanden 2400 tot 2483,5 MHz, 5150 tot 5350 MHz en 5470 tot 5725 MHz.

Maximaal zendvermogen minder dan 20 dBm EIRP.

Frequentieband 5725 tot 5850 MHz.

Maximaal zendvermogen is minder dan 14 dBm (25 mW) EIRP.

Het maximaal zendvermogen blijft dusdanig onder de wettelijk vastgestelde limieten dat het product volgens de toepasselijke regelgeving geen SAR-toetsing behoeft en hiervan is vrijgesteld.

Dit apparaat is beperkt tot gebruik binnenshuis bij gebruik in de 5150-5350 MHz-frequentieband in alle in de tabel vermelde EU-lidstaten.

									
BE	DK	IE	UK(NI)	FR	CY	SK	HU	AT	SE
BG	DE	PT	EL	HR	LV	LT	MT	PL	
CZ	EE	FI	ES	IT	RO	LU	NL	SI	



Dit symbool betekent dat het product niet mag worden weggegooid als huishoudelijk afval en naar een geschikt inzamelpunt voor recycling moet worden gebracht. Het op de juiste wijze afvoeren en recyclen helpt natuurlijke hulpbronnen, de menselijke gezondheid en het milieu te beschermen. Voor meer informatie over het afvoeren en recyclen van dit product neemt u contact op met de gemeente waar u woont, de afvalverwerkingsinstantie of de winkel waar u dit product hebt gekocht.

Management Regulation for Low-power Radio-frequency Devices (Voorschrift voor het beheer van radiofrequente apparaten met laag vermogen)

Artikel XII

Volgens de 'Management Regulation for Low-power Radio-frequency Devices' mogen bedrijven, ondernemingen of gebruikers zonder toestemming van de NCC de oorspronkelijke eigenschappen en werking van goedgekeurde radiofrequente apparaten met laag vermogen niet wijzigen en evenmin de frequentie daarvan wijzigen of het zendvermogen verhogen.

Artikel XIV

Radiofrequente apparaten met laag vermogen mogen de veiligheid van vliegtuigen niet beïnvloeden en wettelijke communicaties niet verstoren. Als een dergelijke storing wordt vastgesteld, moet de gebruiker onmiddellijk stoppen met het gebruik van het apparaat tot dit niet langer storing veroorzaakt. Onder de genoemde wettelijke communicaties wordt verstaan radiocommunicatie die wordt gebruikt in overeenstemming met de telecommunicatiewet.

Radiofrequente apparaten met laag vermogen moeten bestand zijn tegen storing van wettelijke communicaties of apparaten die ISM-radiogolven uitzenden.

Tabel m.b.t. de beperking van gevaarlijke stoffen in China

Namen van en gehalte aan giftige of gevaarlijke stoffen of elementen						
Naam onderdeel	Giftige of gevaarlijke stoffen en elementen					
	Lood (Pb)	Kwik (Hg)	Cadmium (Cd)	Zeswaardig chroom (Cr(VI))	Polybroombifenyyl (PBB)	Polybroomdifenylether (PBDE)
PCB's	X	0	0	0	0	0
Metalen onderdelen	X	0	0	0	0	0
Plastic onderdelen	0	0	0	0	0	0
Luidsprekers	X	0	0	0	0	0
Kabels	X	0	0	0	0	0

Deze tabel is opgesteld in overeenstemming met de bepalingen van SJ/T 11364.

O: Geeft aan dat het gehalte aan deze giftige of gevaarlijke stof in alle homogene materialen van dit onderdeel onder de maximaal toegelaten waarden in GB/T 26572 ligt.

X: Geeft aan dat de giftige of gevaarlijke stof in minstens één van de voor dit onderdeel gebruikte homogene materialen boven de maximaal toegelaten waarden in GB/T 26572 ligt.



Tabel m.b.t. de beperking van gevaarlijke stoffen in Taiwan

Naam van de apparatuur: Draadloze basmodule, typeaanduiding: 425843						
Stoffen waarvoor beperkingen gelden, met de bijbehorende chemische symbolen						
Onderdeel	Lood (Pb)	Kwik (Hg)	Cadmium (Cd)	Zeswaardig chroom (Cr+6)	Polybroombifenylen (PBB)	Polybroomdifenylethers (PBDE)
PCB's	-	o	o	o	o	o
Metalen onderdelen	-	o	o	o	o	o
Plastic onderdelen	o	o	o	o	o	o
Luidsprekers	-	o	o	o	o	o
Kabels	-	o	o	o	o	o

Opmerking 1: "o" geeft aan dat de procentuele inhoud van de stof waarvoor beperkingen gelden het percentage van de referentiewaarde voor aanwezigheid niet overschrijdt.

Opmerking 2: "-" geeft aan dat de stof waarvoor beperkingen gelden overeenkomt met de uitzondering.

Vul het volgende in en bewaar deze informatie voor uw administratie

Het serienummer en modelnummer vindt u aan de onderkant van de basmodule.

Serienummer: _____

Modelnummer: _____

Bewaar uw betalingsbewijs samen met de gebruikershandleiding. Dit is een goed moment om uw Bose-product te registreren. Dat kan eenvoudig door naar global.bose.com/register te gaan.

Fabricagedatum: Het achtste cijfer in het serienummer geeft het fabricagejaar aan. "1" is 2011 of 2021.

Importeur in China: Bose Electronics (Shanghai) Company Limited, Part C, Plant 9, No. 353 North Ruying Road, China (Shanghai) Pilot Free Trade Zone

Importeur in de EU: Bose Products B.V., Gorslaan 60, 1441 RG Purmerend, Nederland

Importeur in Taiwan: Bose Taiwan Branch, 9F-A1, No. 10, Section 3, Minsheng East Road, Taipei City 104, Taiwan
Telefoonnummer: +886-2-2514 7676

Importeur in Mexico: Bose de México, S. de R.L. de C.V., Paseo de las Palmas 405-204, Lomas de Chapultepec, 11000 México, D.F. Telefoonnummer: +5255 (5202) 3545

Importeur in het VK: Bose Limited, Bose House, Quayside Chatham Maritime, Chatham, Kent, ME4 4QZ, United Kingdom

Ingangsspecificaties: 100-240 V ~ 50/60 Hz, 55 W

Beveiligingsinformatie



Dit product kan automatische beveiligingsupdates van Bose ontvangen. Om de automatische beveiligingsupdates te ontvangen dient u de productinstallatieprocedure in de Bose Music-app te voltooien en het product te verbinden met het internet. **Als u de installatieprocedure niet voltooit, bent u zelf verantwoordelijk voor het installeren van de beveiligingsupdates die Bose ter beschikking stelt.**

Apple en het Apple-logo zijn handelsmerken van Apple Inc., gedeponeerd in de VS en andere landen. App Store is een servicemerk van Apple Inc.

Het *Bluetooth*[®]-woordmerk en de bijbehorende logo's zijn gedeponeerde handelsmerken die het eigendom zijn van Bluetooth SIG, Inc. en het gebruik van dergelijke merken door Bose Corporation gebeurt onder licentie.

Google en Google Play zijn handelsmerken van Google LLC.

Acoustimass, ADAPTiQ, Bose, Bose Bass Module, Bose Music, het Bose Music-logo, Bose Smart Soundbar, Bose TV Speaker, SoundTouch en het beeldmerk 'draadloos gebruik' zijn handelsmerken van Bose Corporation.

Wi-Fi is een gedeponeerd handelsmerk van Wi-Fi Alliance[®].

Hoofdkantoor Bose Corporation: 1-877-230-5639

©2021 Bose Corporation. Niets in deze uitgave mag worden gereproduceerd, gewijzigd, gedistribueerd of op andere wijze gebruikt zonder voorafgaande schriftelijke toestemming.

WAT ZIT ER IN DE DOOS

Inhoud 10

PLAATSIING VAN DE BASMODULE

Aanbevelingen 11

AAN/UIT

De basmodule op een stopcontact aansluiten..... 12

VERBINDEN MET EEN SOUNDBAR OF LUIDSPREKER

Uw verbindingmethode kiezen 13

Verbinden via de Bose Music-app..... 14

 Kent u de Bose Music-app nog niet? 14

Verbinden met behulp van de afstandsbediening van de
SoundTouch 300..... 15

 Controleren of er geluid is 15

Verbinden met behulp van een audiokabel..... 16

STATUS VAN DE BASMODULE

Statuslampje 18

VERZORGING EN ONDERHOUD

De basmodule schoonmaken..... 19

Reserveonderdelen en accessoires..... 19

Beperkte garantie 19

PROBLEMEN OPLOSSEN

Probeer deze oplossingen eerst 20

Andere oplossingen 20

De verbinding met de soundbar resetten 23

De basmodule resetten 24

REFERENTIE

Toegang tot de gebruikershandleiding van uw soundbar of luidspreker.... 25

INHOUD

Controleer of de volgende onderdelen aanwezig zijn:

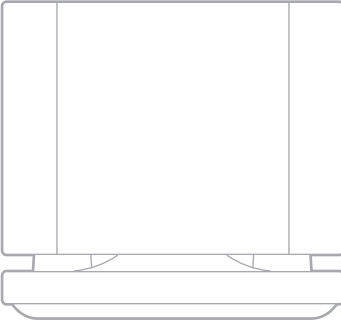

Bose Bass Module 500



Netsnoer*

*Kan worden geleverd met meerdere netsnoeren. Gebruik het netsnoer voor uw regio.

OPMERKING: Als een onderdeel van het product beschadigd is, mag u het product NIET gebruiken. Neem contact op met een erkende Bose-dealer of de Bose-klantenservice.

Ga naar: worldwide.Bose.com/Support

AANBEVELINGEN

Voor de beste prestaties volgt u deze adviezen bij het plaatsen van de basmodule:

GEEN voorwerpen op de basmodule plaatsen.

Om draadloze storing te voorkomen, houdt u andere draadloze apparatuur op een afstand van 30-90 cm van de basmodule. Plaats de basmodule niet in of in de buurt van metalen kasten, andere audio-/videocomponenten en directe warmtebronnen.

Plaats de basmodule op een stabiele en vlakke ondergrond. Trillingen kunnen ertoe leiden dat de basmodule gaat schuiven, met name op gladde oppervlakken zoals marmer, glas of gepolijst hout.

Plaats de basmodule langs dezelfde muur als uw tv of langs een andere muur in het voorste derde deel van de kamer.

Houd de achterkant van de basmodule (de kant tegenover het Bose-logo) op een afstand van minimaal 8 cm van andere oppervlakken. Als de opening aan de onderkant aan deze kant wordt geblokkeerd, kan dit invloed hebben op de akoestische prestaties.

Voor meer lage tonen plaatst u de basmodule dichterbij muren en hoeken. Voor minder lage tonen plaatst u de basmodule verder weg van muren en hoeken.

Zorg dat er een stopcontact in de buurt is.

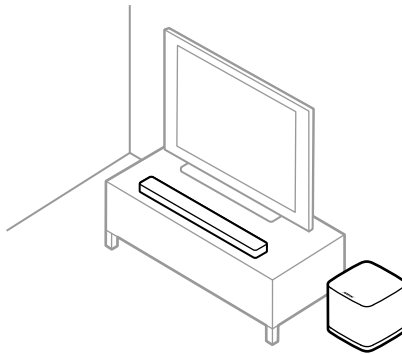

LET OP: Plaats de basmodule NIET op zijn bovenkant of zijkant wanneer deze in gebruik is.

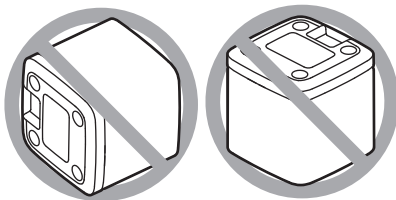

DE BASMODULE OP EEN STOPCONTACT AANSLUITEN

1. Sluit het netsnoer aan op de aansluiting **POWER** op de basmodule.

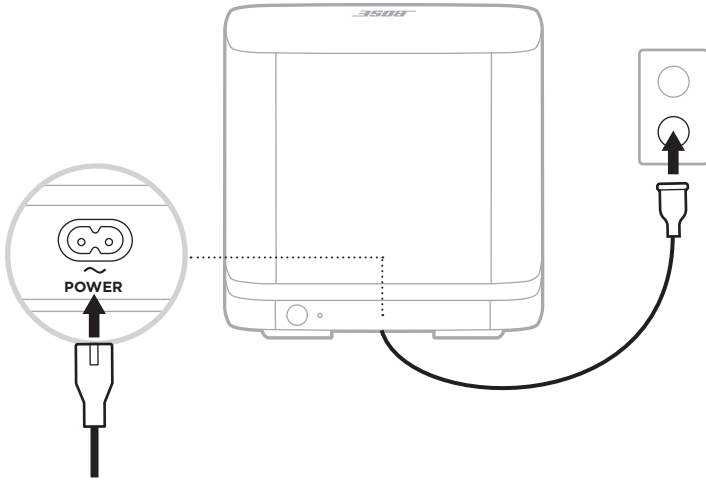

2. Sluit het andere uiteinde van het netsnoer aan op een stopcontact.

UW VERBINDINGSMETHODE KIEZEN

De manier waarop u verbinding maakt met de basmodule hangt af van uw soundbar of luidspreker. Kies een verbindingsmethode uit de onderstaande tabel.

SOUNDBAR OF LUIDSPREKER	VERBINDINGSMETHODE
<p>Bose Smart Soundbar (soundbar met spraakbediening)</p> 	<p>Maak verbinding via de Bose Music-app (zie pagina 14).</p> <p>OPMERKING: Als u geen toegang krijgt tot de Bose Music-app of problemen ondervindt bij het maken van een verbinding via de app, zie "Problemen oplossen" op pagina 20.</p>
<p>SoundTouch 300 soundbar</p> 	<p>Maak verbinding met behulp van de afstandsbediening van de soundbar (zie pagina 15).</p>
<p>Bose TV Speaker (of alternatieve bedrade installatie voor soundbars)</p> 	<p>Maak verbinding met behulp van een audiokabel (niet bijgeleverd) (zie pagina 16).</p>

VERBINDEN VIA DE BOSE MUSIC-APP

1. Selecteer de soundbar in de Bose Music-app.
2. Ga naar het menu Instellingen om uw basmodule toe te voegen.

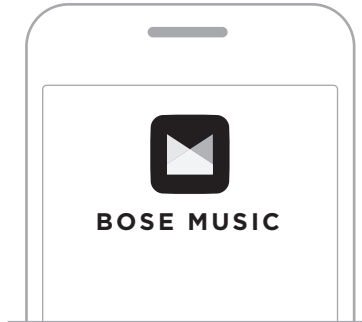

Kent u de Bose Music-app nog niet?

1. Download de Bose Music-app op uw mobiele apparaat.



2. Volg de instructies van de app.

VERBINDEN MET BEHULP VAN DE AFSTANDSBEDIENING VAN DE SOUNDTOUCH 300

1. Druk op de afstandsbediening van de soundbar op de SoundTouch-knop .
2. Houd 7 ingedrukt totdat het verbindingslampje  op de soundbar wit knippert.

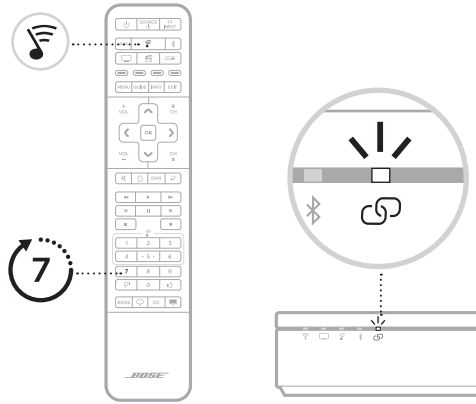

Als er verbinding is, hoort u een toon. Het lampje aan de achterkant van de basmodule en  op de soundbar branden wit.

OPMERKINGEN: Verbinding maken kan een paar minuten duren.

Als de basmodule geen verbinding maakt met de soundbar, zie “Problemen oplossen” op pagina 20.

Controleren of er geluid is

OPMERKING: Om te vermijden dat u vervormd geluid hoort, zet u de luidsprekers van de tv uit. Raadpleeg de gebruikershandleiding van de tv voor meer informatie.

1. Schakel de tv in.
2. Als u een kabel-/satellietdecoder of andere secundaire bron gebruikt:
 - a. Schakel deze bron in.
 - b. Als deze bron aangesloten is op de tv, selecteer dan de juiste tv-ingang.
3. Schakel de soundbar in.

U hoort geluid uit de basmodule.

OPMERKING: Als u geen geluid uit de basmodule hoort, zie dan “Problemen oplossen” op pagina 21.

VERBINDEN MET BEHULP VAN EEN AUDIOKABEL

U kunt de module met de soundbar of luidspreker verbinden met een audiokabel van 3,5 mm (niet bijgeleverd).

Als u geen audiokabel van 3,5 mm hebt (deze worden veel gebruikt voor hoofdtelefoons en mobiele apparaten), gaat u naar [Bose.com/BM500](https://www.bose.com/BM500) om er een aan te schaffen. De kabel die daar verkrijgbaar is, heeft een lengte van 4,5 meter. U kunt dit onderdeel ook kopen in een plaatselijke elektronikawinkel.

1. Sluit één uiteinde van een audiokabel van 3,5 mm aan op de aansluiting **BASS IN** op de basmodule.

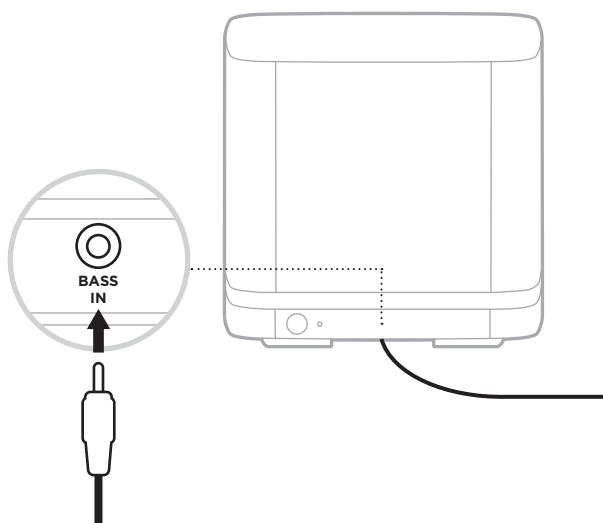

2. Sluit het andere uiteinde van de kabel aan op de aansluiting **BASS** aan de achterkant van de soundbar of luidspreker.

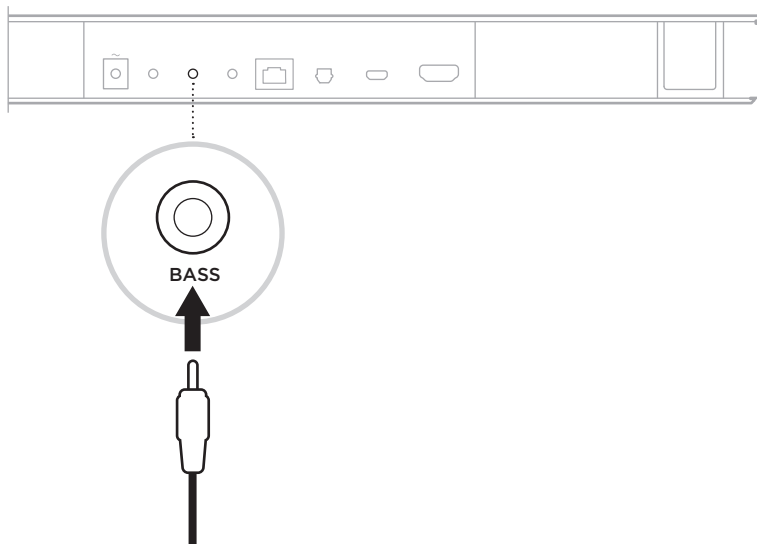

OPMERKINGEN:

Bose Smart Soundbar: Zorg dat u de kabel aansluit op de aansluiting **BASS** en niet op de aansluiting **IR**.

Bose TV Speaker: Zorg dat u de kabel aansluit op de aansluiting **BASS** en niet op de aansluiting **AUX IN**.

SoundTouch 300 soundbar: Sluit de kabel aan op de aansluiting **ACOUSTIMASS**.

3. Controleer of er geluid is (zie pagina 15).

STATUSLAMPJE

Het lampje aan de achterkant van de module geeft de status van het systeem aan.

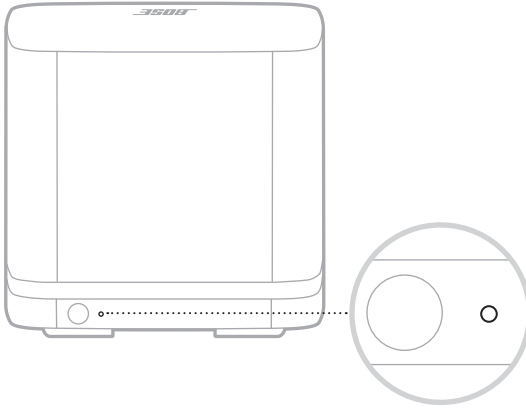

ACTIVITEIT VAN HET LAMPJE	SYSTEEMSTATUS
Continu wit	Verbonden met de soundbar of luidspreker
Knipperend wit	Bezig met het downloaden van software-update
Continu oranje	Netwerk-stand-by (draadloze verbinding)
Knipperend oranje	Klaar om te verbinden met de soundbar of luidspreker
Uit	Energiebesparende modus (bedrade aansluiting)
Knipperend rood	Fout - neem contact op met de Bose-klantenservice

DE BASMODULE SCHOONMAKEN

Maak de buitenkant van de basmodule schoon met een zachte, droge doek.

LET OP:

Zorg dat er GEEN vloeistof op de basmodule of in openingen wordt gemorst.

Gebruik GEEN spuitbussen in de buurt van de basmodule.

Gebruik GEEN oplosmiddelen, chemicaliën of schoonmaakmiddelen die alcohol, ammoniak of schuurmiddelen bevatten.

Zorg dat er GEEN voorwerpen in openingen vallen.

RESERVEONDERDELEN EN ACCESSOIRES

Reserveonderdelen en accessoires kunt u bestellen via de Bose-klantenservice.

Ga naar: worldwide.Bose.com/Support

BEPERKTE GARANTIE

Uw basmodule wordt gedekt door een beperkte garantie. Bezoek onze website op global.Bose.com/warranty voor informatie over de beperkte garantie.

Om het product te registreren, gaat u naar global.Bose.com/register voor instructies. Als u het product niet registreert, is dit niet van invloed op uw rechten onder de beperkte garantie.

PROBEER DEZE OPLOSSINGEN EERST

Als u problemen hebt met de basmodule:

Koppel de netsnoeren voor de basmodule en de soundbar of luidspreker los, wacht 30 seconden en sluit de netsnoeren vervolgens goed aan op een werkend stopcontact.

Zorg dat alle kabels goed zijn aangesloten.

Controleer de status van de basmodule (zie pagina 18).

Plaats de basmodule en soundbar of luidspreker weg van mogelijke storingsbronnen (draadloze routers, draadloze telefoons, televisies, magnetrons, enz.).

Plaats de basmodule volgens de plaatsingsrichtlijnen (zie pagina 11).

ANDERE OPLOSSINGEN

Als het probleem nog niet is verholpen, zie dan de onderstaande tabel voor symptomen van en oplossingen voor veelvoorkomende problemen. Als u het probleem niet kunt oplossen, neem dan contact op met de Bose-klantenservice.

Ga naar: worldwide.Bose.com/contact

SYMPTOOM	OPLOSSING
Bose Music-app werkt niet op mobiel apparaat	Controleer of uw mobiele apparaat compatibel is met de Bose Music-app en voldoet aan de minimale systeemvereisten. Raadpleeg de appstore op uw mobiele apparaat voor meer informatie.
De basmodule maakt geen draadloze verbinding met de soundbar	<p>Controleer of het statuslampje oranje knippert, wat aangeeft dat de basmodule klaar is om te verbinden (zie pagina 18).</p> <p>Herhaal de verbindingsprocedure (zie pagina 13).</p> <p>Als de basmodule eerder met de soundbar verbonden was, reset de verbinding van de basmodule dan (zie pagina 23).</p> <p>Koppel de netsnoeren voor de basmodule en de soundbar los, wacht 30 seconden en sluit de netsnoeren vervolgens goed aan op een werkend stopcontact.</p> <p>Verbind de basmodule met de soundbar via een audiokabel van 3,5 mm (zie pagina 16).</p> <p>OPMERKING: Als u geen audiokabel van 3,5 mm hebt (deze worden veel gebruikt voor hoofdtelefoons en mobiele apparaten), gaat u naar Bose.com/BM500 om er een aan te schaffen. De kabel die daar verkrijgbaar is, heeft een lengte van 4,5 meter. U kunt dit onderdeel ook kopen in een plaatselijke elektronikawinkel.</p>

SYMPTOOM	OPLOSSING
<p>Geluid valt soms weg of geen geluid</p>	<p>Schakel het geluid van het systeem in.</p> <p>Zet het volume hoger.</p> <p>Controleer of de soundbar of luidspreker geluid afspeelt. Als dat niet het geval is, raadpleeg dan de gebruikershandleiding van de soundbar of luidspreker om het probleem op te lossen (zie pagina 25).</p> <p>Test verschillende bronnen (indien beschikbaar).</p> <p>Zorg dat u audio met lage tonen afspeelt, zoals muziek of films.</p> <p>Voor draadloze verbindingen:</p> <ul style="list-style-type: none"> Controleer of het statuslampje continu wit brandt, wat aangeeft dat de basmodule is verbonden met de soundbar (zie pagina 18). Herhaal de verbindingsprocedure (zie pagina 13). Als de basmodule eerder met de soundbar verbonden was, reset de verbinding van de basmodule dan (zie pagina 23). <p>Plaats de basmodule volgens de plaatsingsrichtlijnen (zie pagina 11).</p>
<p>Slecht of vervormd geluid uit de basmodule</p>	<p>Test verschillende bronnen (indien beschikbaar).</p> <p>Plaats de basmodule volgens de plaatsingsrichtlijnen (zie pagina 11).</p> <p>Verwijder alle beschermende folie van de basmodule.</p> <p>Als de basmodule is verbonden met een Bose Smart Soundbar of SoundTouch 300 soundbar, voert u de ADAPTIQ-audiokalibratie uit. Raadpleeg de gebruikershandleiding van de soundbar voor meer informatie (zie pagina 25).</p> <p>OPMERKINGEN:</p> <ul style="list-style-type: none"> Deze oplossing is niet van toepassing op de Bose Smart Soundbar 300. Als u de ADAPTIQ-headset (bijgeleverd bij de soundbar) niet meer hebt, neem dan contact op met de Bose-klantenservice voor een vervangend exemplaar. <p>Als de basmodule is verbonden met een Bose TV Speaker of Bose Smart Soundbar, zorg dan dat de audiokabel van 3,5 mm (niet bijgeleverd) is aangesloten op de aansluiting BASS aan de achterkant van de luidspreker of soundbar en niet op de aansluiting AUX IN of IR.</p>

SYMPTOOM

OPLOSSING

Te veel of te weinig lage tonen

Stel de lage tonen bij. Raadpleeg de gebruikershandleiding van de soundbar of luidspreker voor meer informatie (zie pagina 25).

Als de basmodule is verbonden met een Bose Smart Soundbar of SoundTouch 300 soundbar, voert u de ADAPTiQ-audiokalibratie uit. Raadpleeg de gebruikershandleiding van de soundbar voor meer informatie (zie pagina 25).

OPMERKINGEN:

Deze oplossing is niet van toepassing op de Bose Smart Soundbar 300.

Als u de ADAPTiQ-headset (bijgeleverd bij de soundbar) niet meer hebt, neem dan contact op met de Bose-klantenservice voor een vervangend exemplaar.

Plaats de basmodule weg van muren en hoeken.

DE VERBINDING MET DE SOUNDBAR RESETTEN

Als de basmodule niet langer verbinding maakt met de soundbar, reset de draadloze verbinding van de basmodule dan. Als de draadloze verbinding wordt gereset, probeert de soundbar opnieuw verbinding te maken met de basmodule. Dit kan problemen met de verbinding verhelpen.

Om de draadloze verbinding te resetten, drukt u op de knop aan de achterkant van de basmodule.

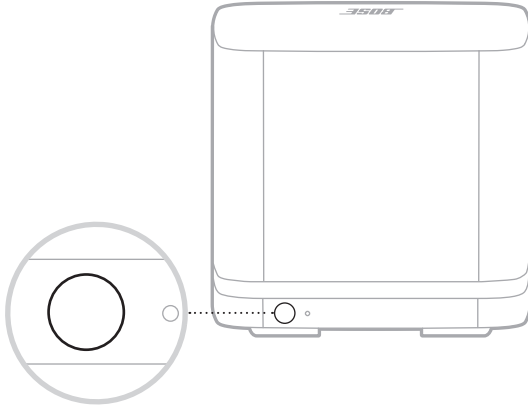

Wanneer de basmodule opnieuw verbinding maakt met de soundbar, hoort u een toon en brandt het lampje aan de achterkant van de basmodule wit.

DE BASMODULE RESETTEN

Door de basmodule te resetten, wordt alle informatie over de draadloze verbinding gewist en wordt de basmodule teruggezet op de oorspronkelijke fabrieksinstellingen.

1. Houd de knop aan de achterkant van de basmodule ingedrukt totdat het statuslampje van het systeem wit knippert.

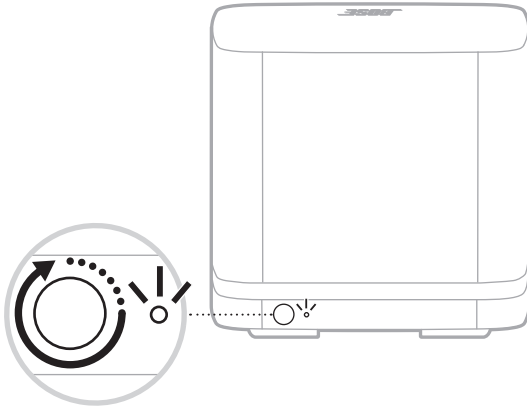

Wanneer het resetten voltooid is, knippert het lampje oranje.

2. Verbind de basmodule met de soundbar (zie pagina 13).

TOEGANG TOT DE GEBRUIKERSHANDLEIDING VAN UW SOUNDBAR OF LUIDSPREKER

Voor instructies en oplossingen die specifiek betrekking hebben op uw soundbar of luidspreker, raadpleegt u de gebruikershandleiding van uw soundbar of luidspreker. Ga naar:

Bose Smart Soundbar: worldwide.bose.com/Support

Bose TV Speaker: worldwide.bose.com/Support/TVS

SoundTouch 300 soundbar: global.bose.com/Support/ST300

Lea y conserve todas las instrucciones de uso, protección y seguridad.

CE Por la presente, Bose Corporation declara que este producto cumple con los requisitos esenciales y con otras cláusulas relevantes de la Directiva 2014/53/EU y con todos los demás requisitos de directivas correspondientes de la UE. La declaración de conformidad completa se puede encontrar en: www.Bose.com/compliance

**UK
CA** Este producto cumple con todas las regulaciones aplicables de compatibilidad electromagnética de 2016 y todas las demás regulaciones aplicables del Reino Unido. La declaración de conformidad completa se puede encontrar en: www.Bose.com/compliance

Por la presente, Bose Corporation declara que este producto cumple con los requisitos esenciales de las Regulaciones de equipos de radio de 2017 y todas las demás regulaciones aplicables del Reino Unido. La declaración de conformidad completa se puede encontrar en: www.Bose.com/compliance

Instrucciones importantes de seguridad

1. Lea estas instrucciones.
2. Conserve estas instrucciones.
3. Tenga en cuenta las advertencias.
4. Siga todas las instrucciones.
5. No use este aparato cerca del agua.
6. Límpielo solamente con un paño seco.
7. No bloquee ninguna abertura de ventilación. Realice la instalación conforme a las instrucciones del fabricante.
8. No lo instale cerca de ninguna fuente de calor, como radiadores, rejillas de calefacción, estufas u otros aparatos (incluidos los amplificadores) que produzcan calor.
9. Proteja el cable de corriente para evitar que lo pisen o pellizquen, especialmente en enchufes, receptáculos de las tomas y en el punto donde salen del dispositivo.
10. Use solamente los accesorios especificados por el fabricante.
11. Desenchufe este aparato durante tormentas eléctricas o cuando no lo utilice durante períodos de tiempo prolongados.
12. Derive todas las tareas de servicio al personal calificado. Se requieren tareas de servicio si el aparato se daña de alguna manera, por ejemplo, si se dañó el enchufe o cable de alimentación, si se derramó líquido o cayeron objetos dentro del aparato, si el aparato estuvo expuesto a la lluvia o la humedad, si no funciona normalmente, o si se cayó.

ADVERTENCIAS/PRECAUCIONES



Este símbolo en el producto significa que existe tensión peligrosa, sin aislamiento dentro de la carcasa del producto que puede presentar un riesgo de descarga eléctrica.



Este símbolo en el producto significa que existen instrucciones de funcionamiento y mantenimiento importantes en esta guía.



Contiene piezas pequeñas que pueden representar un riesgo de asfixia. No recomendable para niños menores de 3 años.



Este producto contiene material magnético. Consulte con su médico si esto podría afectar a un dispositivo médico implantable.

- Para reducir el riesgo de incendio o descarga eléctrica, NO exponga este producto a la lluvia, líquidos o humedad.
- NO exponga este producto a goteos o salpicaduras, no coloque encima, ni cerca del producto, objetos llenos con líquido como jarrones.
- Mantenga el producto lejos del fuego y de fuentes de calor. NO coloque sobre el producto, o en su proximidad, fuentes de llamas al descubierto, como velas encendidas.
- NO realice alteraciones no autorizadas a este producto.
- NO lo use en vehículos o embarcaciones.
- El cable del altavoz y los cables de interconexión que se incluyen con este sistema no están aprobados para instalaciones en pared. Consulte los códigos de edificación local para el tipo correcto de cables que se necesitan para las instalaciones en pared.
- Si se utiliza la clavija de conexión de red o el acoplador del artefacto como el dispositivo de desconexión, el dispositivo de desconexión deberá permanecer listo para funcionar.
- Debido a los requisitos de ventilación, Bose no recomienda colocar el producto en un espacio reducido como una cavidad en la pared o un gabinete cerrado.
- La etiqueta del producto se encuentra en la parte inferior del producto.

NOTA: Este equipo ha sido sometido a prueba y se ha comprobado que cumple con los límites de un dispositivo digital Clase B, conforme a la Parte 15 de las reglas de la FCC. Estos límites están diseñados para ofrecer una protección razonable contra la interferencia perjudicial en una instalación domiciliaria. Este equipo genera, usa y puede irradiar energía de radiofrecuencia y, si no se instala y se usa conforme a las instrucciones, puede causar una interferencia perjudicial a las comunicaciones de radio. Sin embargo, no se garantiza que la interferencia no se produzca en una instalación en particular. Si este equipo causa interferencias perjudiciales en la recepción de radio o televisión, que se puede determinar al apagar y encender el equipo, se aconseja al usuario intentar corregir la interferencia mediante una o más de las siguientes medidas:

- Reoriente o reubique la antena receptora.
- Aumente la separación entre el equipo y el receptor.
- Conecte el equipo a una salida eléctrica en un circuito diferente al que está conectado el receptor.
- Consulte con el distribuidor o con un técnico en radio o televisión experimentado para obtener ayuda.

Los cambios o las modificaciones no aprobadas expresamente por Bose Corporation podrían invalidar la autoridad del usuario para operar el equipo.

Este dispositivo cumple con los límites de exposición a la radiación de la FCC y de ISED Canadá establecidos para la población en general. Este transmisor no se debe ubicar ni operar junto con otra antena o transmisor.

Este dispositivo cumple con la parte 15 de las reglas de la FCC y con las normas RSS sin licencia de ISED Canadá. El funcionamiento está sujeto a las siguientes dos condiciones: (1) Este dispositivo no debe provocar interferencias dañinas y (2) Este dispositivo debe aceptar cualquier interferencia recibida, incluida la interferencia que puede causar un funcionamiento no deseado.

Este equipo debe instalarse y operarse a una distancia mínima de 20 cm entre el radiador y su cuerpo.

Este dispositivo que funciona en la banda de 5150 a 5250 MHz es solo para uso en interiores para reducir la interferencia potencialmente dañina con los sistemas de satélite móvil que comparten el mismo canal.

Categoría de receptor = 2

Tabla del estado de corriente del producto

El producto, de acuerdo con la directiva europea de Diseño ecológico de productos relacionados con la energía 2009/125/EC y el reglamento de Diseño ecológico para productos relacionados con la energía e información energética (enmienda) (salida de la UE) de 2020, cumple con las siguientes normas o documentos: Regulación (EC) No. 1275/2008, modificada por la Regulación (EU) No. 801/2013.

Información de estado de corriente requerida	Modos de corriente	
	Modo de espera	Modo de espera en red
Consumo de corriente en modo de corriente especificado, entrada de 230V/50Hz	< 0,5 W	Bose inalámbrico < 2,0 W
Tiempo después del cual el equipo se cambia automáticamente de modo	< 2,5 horas	≤ 20 minutos
El consumo de corriente está en modo de espera en red si todos los puertos de la red con cable están conectados y todos los puertos de red inalámbricos están activados, a entrada de 230V/50Hz	No disponible	< 2,0 W
Procedimientos de desactivación/activación de puerto de red. La desactivación de todas las redes activará el modo de espera.	Según el Anexo II 3(a) de la Regulación 801/2013 ("Lote 26" enmienda de 1275/2008), el requisito para desactivar un puerto inalámbrico "no se aplica a los productos que cuentan con una sola conexión de red inalámbrica para un determinado uso y no tienen ninguna conexión de red con cable".	

Para Europa:

Banda de frecuencia de funcionamiento 2400 a 2483,5 MHz, 5150 a 5350 Mhz y 5470 a 5725 MHz.

Potencia de transmisión máxima menor que 20 dBm EIRP.

Banda de frecuencia de funcionamiento 5725 a 5850 MHz.

Potencia de transmisión máxima es menor que 14 dBm (25m W) EIRP.

Potencia de transmisión máxima está por debajo de los límites regulatorios y la prueba SAR no es necesaria y está exenta según las regulaciones aplicables.

Este dispositivo está restringido al uso en interiores cuando funciona en el rango de frecuencia de 5150 a 5350 MHz en todos los estados miembro de la UE que se listan en la tabla.

									
BE	DK	IE	UK(NI)	FR	CY	SK	HU	AT	SE
BG	DE	PT	EL	HR	LV	LT	MT	PL	
CZ	EE	FI	ES	IT	RO	LU	NL	SI	



Este símbolo significa que el producto no debe desecharse como residuo doméstico y que debe entregarse a un centro de recolección apropiado para reciclaje. La eliminación y el reciclado adecuados ayudan a proteger los recursos naturales, la salud de las personas y el medio ambiente. Para obtener más información sobre la eliminación y el reciclado de este producto, póngase en contacto con su municipio, el servicio de gestión de residuos o el comercio donde haya comprado este producto.

Normas de gestión para dispositivos de radiofrecuencia de baja potencia

Artículo XII

Según la “Regulación de administración para dispositivos de radiofrecuencia de baja potencia” sin el permiso concedido por la NCC, cualquier empresa, compañía o usuario no puede cambiar la frecuencia, mejorar la potencia de transmisión ni alterar las características originales, así como el desempeño de los dispositivos de radiofrecuencia de baja potencia.

Artículo XIV

Los dispositivos de radiofrecuencia de bajo consumo no deberían afectar la seguridad del avión ni interferir con las comunicaciones legales; si se determinara una interferencia, el usuario deberá dejar de operar de inmediato hasta que no se perciba interferencia. Dichas comunicaciones legales significan comunicaciones de radio operadas conforme con la Ley de telecomunicaciones.

Los dispositivos de radiofrecuencia de baja potencia deben ser susceptibles a la interferencia de las comunicaciones legales o de los dispositivos de ondas de radio ISM.

Tabla de sustancias peligrosas restringidas en China

Nombres y contenidos de las sustancias o elementos tóxicos o peligrosos						
	Sustancias y elementos tóxicos o peligrosos					
Nombre de parte	Plomo (pb)	Mercurio (Hg)	Cadmio (Cd)	Hexavalente	Bifenilo polibromado (PBB)	Difeniléter polibromado (PBDE)
PCB	X	0	0	0	0	0
Partes metálicas	X	0	0	0	0	0
Partes plásticas	0	0	0	0	0	0
Altavoces	X	0	0	0	0	0
Cables	X	0	0	0	0	0
Esta tabla se preparó conforme a las cláusulas de SJ/T 11364.						
O: Indica que esta sustancia tóxica o peligrosa contenida en todos los materiales homogéneos para esta parte es inferior al requisito de límite de GB/T 26572.						
X: Indica que esta sustancia tóxica o peligrosa que está presente en al menos uno de los materiales homogéneos utilizados para esta parte se encuentra por encima del requisito de límite de GB/T 26572.						

Tabla de sustancias peligrosas restringidas en Taiwán

Nombre del equipo: Módulo de bajos inalámbrico, designación de tipo: 425843						
Sustancias restringidas y símbolos químicos						
Unidad	Plomo (pb)	Mercurio (Hg)	Cadmio (Cd)	Cromo hexavalente (Cr+6)	Bifenilo polibromado (PBB)	Éteres difenil polibromados (PBDE)
PCB	-	○	○	○	○	○
Partes metálicas	-	○	○	○	○	○
Partes plásticas	○	○	○	○	○	○
Altavoces	-	○	○	○	○	○
Cables	-	○	○	○	○	○

Nota 1: “○” indica que el porcentaje de contenido de la sustancia restringida no excede el porcentaje del valor de referencia presente.

Nota 2: El “-” indica que la sustancia restringida corresponde a la exención.

Complete y conserve para referencia futura

Los números de serie y de modelo se encuentran en la parte inferior del módulo de bajos.

Número de serie: _____

Número de modelo: _____

Guarde el recibo con la guía del usuario. Ahora es un buen momento para registrar su producto Bose.

Puede hacerlo fácilmente visitando global.Bose.com/register

Fecha de fabricación: El octavo dígito del número de serie indica el año de fabricación; “1” es 2011 o 2021.

Importador en China: Bose Electronics (Shanghai) Company Limited, Part C, Plant 9, No. 353 North Ruying Road, China (Shanghai) Pilot Free Trade Zone

Importador en UE: Bose Products B.V., Gorslaan 60, 1441 RG Purmerend, Países Bajos

Importador en Taiwán: Sucursal de Bose en Taiwán, 9F-A1, No. 10, Section 3, Minsheng East Road, Taipei City 104, Taiwán Número de teléfono: +886-2-25147676

Importador en México: Bose de México, S. de R.L. de C.V., Paseo de las Palmas 405-204, Lomas de Chapultepec, 11000 México, D.F. Número de teléfono: +5255 (5202) 3545

Importador en el Reino Unido: Bose Limited, Bose House, Quayside Chatham Maritime, Chatham, Kent, ME4 4QZ, Reino Unido

Potencia de entrada: 110-240V~ 50/60Hz, 55W

Información de seguridad



Este producto puede recibir actualizaciones automáticas de seguridad de Bose. Para recibir actualizaciones automáticas de seguridad, debe completar el proceso de configuración del producto en la aplicación Bose Music y conectar el producto a Internet. **Si no completa el proceso de configuración, será responsable de instalar las actualizaciones de seguridad disponibles de Bose.**

Apple y el logotipo de Apple son marcas comerciales de Apple Inc., registradas en los Estados Unidos y en otros países. App Store es una marca de servicio de Apple Inc.

La marca y los logotipos de *Bluetooth*[®] son marcas comerciales registradas propiedad de Bluetooth SIG Inc. y cualquier uso de dichas marcas por parte de Bose Corporation se encuentra bajo licencia.

Google y Google Play son marcas comerciales de Google LLC.

Acoustimass, ADAPTiQ, Bose, Bose Bass Module, Bose Music, el logotipo Bose Music, Bose Smart Soundbar, Bose TV Speaker, SoundTouch y el diseño de nota inalámbrica son marcas comerciales de Bose Corporation.

Wi-Fi es una marca comercial registrada de Wi-Fi Alliance[®].

Sede central de Bose Corporation: 1-877-230-5639

©2021 Bose Corporation. No se puede reproducir, modificar, distribuir o usar de otra manera ninguna parte de este trabajo sin previo consentimiento por escrito.

EN LA CAJA

Contenido 10

UBICACIÓN DEL MÓDULO DE BAJOS

Recomendaciones 11

ENCENDIDO

Conectar el módulo de bajos a la fuente de alimentación..... 12

CONECTAR A UNA BARRA DE SONIDO O ALTAVOZ

Seleccionar el método de conexión 13

Conectar usando la aplicación Bose Music 14

 ¿Es la primera vez que usa la aplicación Bose Music? 14

Conectar usando el control remoto de SoundTouch 300 15

 Verifique el sonido..... 15

Conectar usando un cable de audio 16

ESTADO DEL MÓDULO DE BAJOS

Luz de estado..... 18

CUIDADO Y MANTENIMIENTO

Limpiar el módulo de bajos 19

Repuestos y accesorios..... 19

Garantía limitada..... 19

SOLUCIÓN DE PROBLEMAS

Intente primero con estas soluciones 20

Otras soluciones..... 20

Restablecer la conexión con la barra de sonido..... 23

Restablecer el módulo de bajos..... 24

REFERENCIA

Acceder a la guía del usuario de la barra de sonido o del altavoz..... 25

CONTENIDO

Confirme que estén incluidas las siguientes partes:

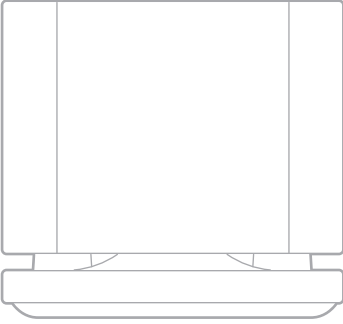

Bose Bass Module 500

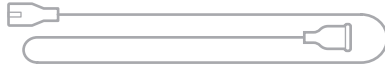

Cable de alimentación*

*Puede entregarse con múltiples cables de corriente. Use el cable de corriente correspondiente a su región.

NOTA: Si cualquier parte del producto está dañada, NO lo use. Comuníquese con un representante autorizado de Bose o al Servicio al cliente de Bose.

Visite: worldwide.Bose.com/Support

RECOMENDACIONES

Para el mejor funcionamiento, siga estas recomendaciones cuando coloca el módulo de bajos:

NO coloque ningún objeto sobre el módulo de bajos.

Para evitar interferencia inalámbrica, mantenga el sistema alejado entre 0,3 m y 0,9 m de cualquier equipo inalámbrico. Coloque el módulo de bajos fuera y alejado de gabinetes metálicos, de otros componentes de audio/video y de fuentes de calor directo.

Coloque el módulo de bajos en una superficie estable y nivelada. La vibración puede hacer que el módulo de bajos se mueva, especialmente sobre superficies lisas como mármol, vidrio o madera altamente lustrada.

Coloque el módulo de bajos junto a la misma pared que la TV o alguna pared en la parte delantera de la habitación.

Mantenga la parte posterior del módulo de bajos (el lado opuesto al logotipo de Bose) por lo menos a 7,6 cm de cualquier otra superficie. Si se obstruye el puerto en la parte inferior de este lado puede afectar el rendimiento acústico.

Para obtener más bajos, coloque el módulo de bajos más cerca de las paredes y las esquinas. Para obtener menos bajos, coloque el módulo de bajos lejos de las paredes y las esquinas.

Asegúrese de que haya una salida de CA (red eléctrica) cerca.

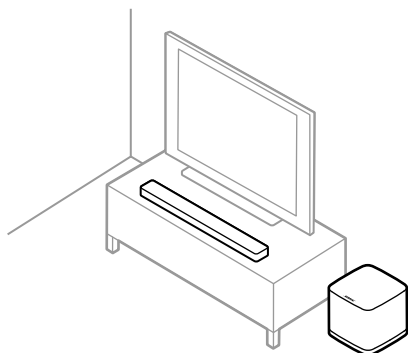

PRECAUCIÓN: NO coloque el módulo de bajos sobre la parte superior o los lados cuando se está usando.

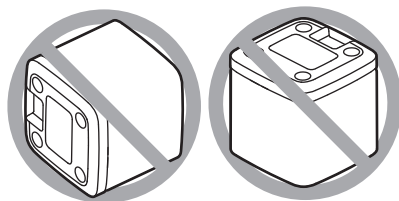

CONECTAR EL MÓDULO DE BAJOS A LA FUENTE DE ALIMENTACIÓN

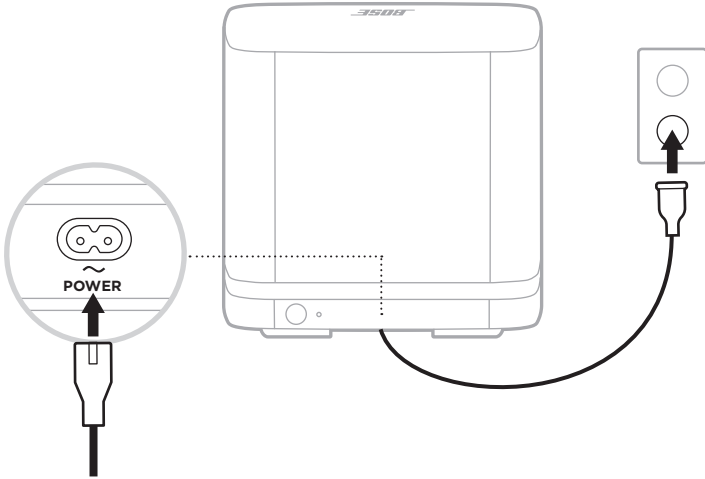

1. Enchufe el cable de corriente en el conector **POWER** del módulo de bajos.



2. Enchufe el otro extremo del cable de corriente a una salida de CA (red eléctrica).

SELECCIONAR EL MÉTODO DE CONEXIÓN

El modo en que conecta el módulo de bajos depende de la barra de sonido o altavoz. Elija el método de conexión de la tabla más abajo.

BARRA DE SONIDO O ALTAVOZ	MÉTODO DE CONEXIÓN
<p>Barra de sonido Bose Smart Soundbar (barra de sonido activada por voz)</p> 	<p>Conecte usando la aplicación Bose Music (vea la página 14).</p> <p>NOTA: Si no puede acceder o tiene problemas de conexión usando la aplicación Bose Music, vea “Solución de problemas” en la página 20.</p>
<p>Barra de sonido SoundTouch 300</p> 	<p>Conecte usando el control remoto de la barra de sonido (vea la página 15).</p>
<p>Altavoz Bose TV Speaker (o configuración con cable alternativa para barras de sonido)</p> 	<p>Conecte usando un cable de audio (no suministrado) (vea la página 16).</p>

CONECTAR USANDO LA APLICACIÓN BOSE MUSIC

1. En la aplicación Bose Music, seleccione la barra de sonido.
2. Vaya al menú de configuración y agregue el módulo de bajos.



¿Es la primera vez que usa la aplicación Bose Music?

1. En el dispositivo móvil, descargue la aplicación Bose Music.



2. Siga las instrucciones de la aplicación.

CONECTAR USANDO EL CONTROL REMOTO DE SOUNDTOUCH 300

1. En el control remoto de la barra de sonido, presione el botón  SoundTouch.
2. Mantenga presionado 7 hasta que la luz de conectividad  de la barra de sonido parpadee de color blanco.

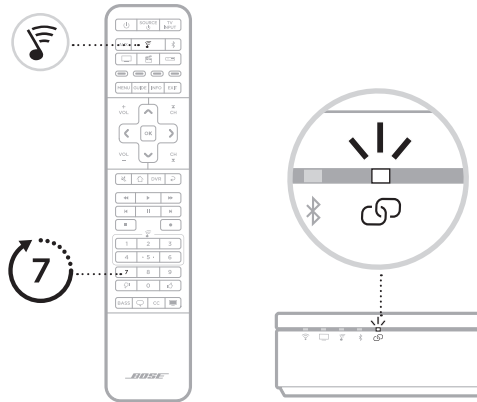

Una vez conectado, se oye un tono. La luz en la parte posterior del módulo de bajos y  en la barra de sonido se iluminan de color blanco.

NOTAS: La conexión puede tardar varios minutos.

Si el módulo de bajos no se conecta a la barra de sonido, vea “Solución de problemas” en la página 20.

Verifique el sonido

NOTA: Para evitar un audio distorsionado, apague los altavoces de la TV. Consulte la guía del usuario de la TV para obtener más información.

1. Encienda la TV.
2. Si usa un sistema de cable/satélite u otra fuente secundaria:
 - a. Encienda esta fuente.
 - b. Si esta fuente está conectada a la TV, seleccione la entrada de TV adecuada.
3. Encienda la barra de sonido.

Se debería oír un sonido emitido por el módulo de bajos.

NOTA: Si no oye ningún sonido del módulo de bajos, vea “Solución de problemas” en la página 21.

CONECTAR USANDO UN CABLE DE AUDIO

Puede conectar el módulo a la barra de sonido o al altavoz usando un cable de audio de 3,5 mm (no suministrado).

Si no tiene un cable de audio de 3,5 mm (generalmente se usa para auriculares y dispositivos móviles), visite [Bose.com/BM500](https://www.bose.com/BM500) para adquirir un cable de 4,5 m. También puede adquirir esta parte en su tienda local de electrónica.

1. Conecte un extremo del cable de audio de 3,5 mm al conector **BASS IN** del módulo de bajos.

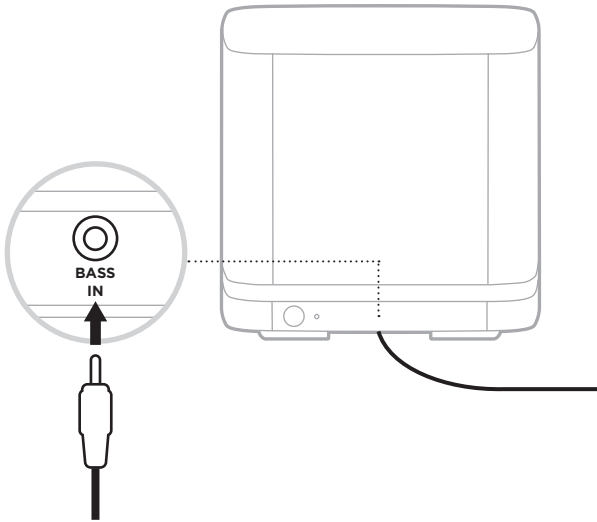

2. Conecte el otro extremo del cable al conector **BASS** en la parte posterior de la barra de sonido.

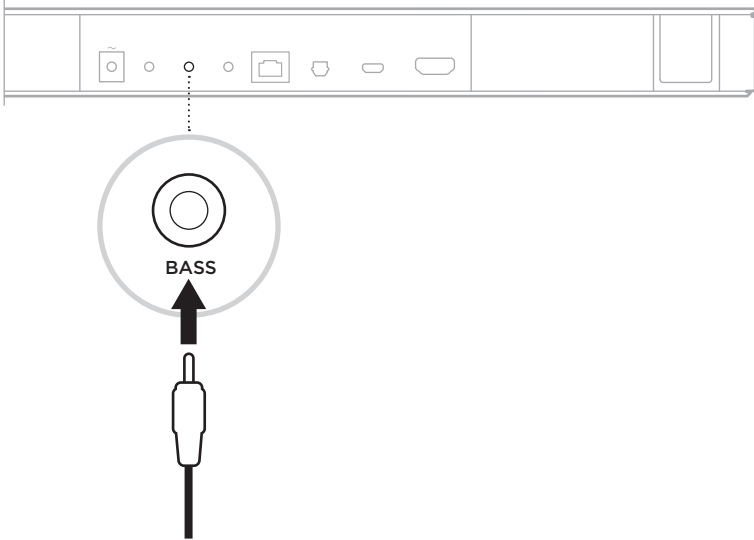

NOTAS:

Barra de sonido Bose Smart Soundbar: Asegúrese de conectar el cable al conector **BASS** y no al conector **IR**.

Altavoz Bose TV Speaker: Asegúrese de conectar el cable al conector **BASS** y no al conector **AUX IN**.

Barra de sonido SoundTouch 300: Enchufe el cable al conector **ACOUSTIMASS**.

3. Compruebe que haya sonido (vea la página 15).

LUZ DE ESTADO

La luz en la parte posterior del módulo muestra el estado del sistema.

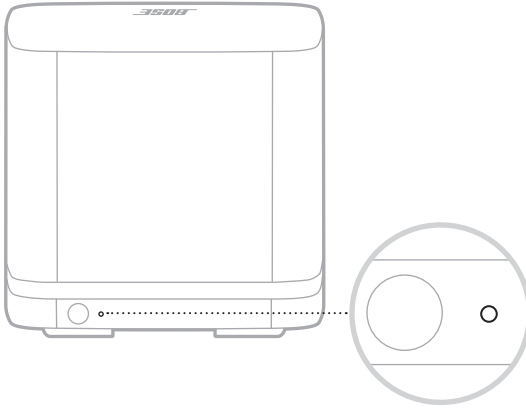

ACTIVIDAD DE LA LUZ	ESTADO DEL SISTEMA
Color blanco	Conectado a la barra de sonido o al altavoz
Blanco intermitente	Descargando una actualización de software
Color ámbar	Modo de espera de red (conexión inalámbrica)
Ámbar intermitente	Listo para conectar a la barra de sonido o al altavoz
Apagado	Modo de ahorro de energía (conexión por cable)
Rojo intermitente	Error - contactar al servicio técnico de Bose

LIMPIAR EL MÓDULO DE BAJOS

Limpie el exterior del módulo de bajos con un paño suave y seco.

PRECAUCIONES:

- NO permita que se derramen líquidos en el módulo de bajos ni en las aberturas.
- NO utilice aerosoles cerca del módulo de bajos.
- NO use disolventes, productos químicos ni soluciones de limpieza que contengan alcohol, amoníaco o abrasivos.
- NO permita que caigan objetos en las aberturas.

REPUESTOS Y ACCESORIOS

Los repuestos y accesorios se pueden pedir al Servicio de atención al cliente de Bose.

Visite: worldwide.Bose.com/Support

GARANTÍA LIMITADA

El módulo de bajos está cubierto por una garantía limitada. Visite nuestro sitio Web en global.Bose.com/warranty para obtener más detalles sobre la garantía limitada.

Para registrar el producto, visite global.Bose.com/register para obtener instrucciones. Si no lo registra, no afectará sus derechos de garantía limitada.

INTENTE PRIMERO CON ESTAS SOLUCIONES

Si tiene problemas con el módulo de bajos:

Desenchufe los cables de corriente del módulo de bajos y de la barra de sonido o altavoz, espere 30 segundos y enchúfelos firmemente en una salida de CA (red eléctrica).

Asegure todos los cables.

Verifique el estado del módulo de bajos (vea la página 18).

Aleje el módulo de bajos y la barra de sonido o el altavoz de posibles interferencias (routers inalámbricos, teléfonos inalámbricos, televisores, microondas, etc.).

Coloque el módulo de bajos de acuerdo con las pautas de colocación (vea la página 11).

OTRAS SOLUCIONES

Si no pudo resolver el problema, consulte la siguiente tabla para identificar síntomas y soluciones a problemas frecuentes. Si no puede resolver el problema, póngase en contacto con el servicio de atención al cliente de Bose.

Visite: worldwide.Bose.com/contact

SÍNTOMA	SOLUCIÓN
La aplicación Bose Music no funciona en un dispositivo móvil	Asegúrese de que el dispositivo móvil sea compatible con la aplicación Bose Music y cumple con los requisitos mínimos del sistema. Para más información, consulte la tienda de aplicaciones en su dispositivo móvil.
El módulo de bajos no se conecta de forma inalámbrica a la barra de sonido	<p>Confirme que la luz de estado está parpadeando de color ámbar, que indica que el módulo de bajos está listo para conectar (vea la página 18).</p> <p>Repita el proceso de conexión (vea la página 13).</p> <p>Si el módulo de bajos estaba previamente conectado a la barra de sonido, restablezca la conexión del módulo de bajos (vea la página 23).</p> <p>Desenchufe los cables de corriente del módulo de bajos y la barra de sonido, espere 30 segundos y enchúfelos firmemente en una salida eléctrica de CA (red eléctrica).</p> <p>Conecte el módulo de bajos a la barra de sonido con un cable de audio de 3,5 mm (vea la página 16).</p> <p>NOTA: Si no tiene un cable de audio de 3,5 mm (generalmente se usa para auriculares y dispositivos móviles), visite Bose.com/BM500 para adquirir un cable de 4,5 m. También puede adquirir esta parte en su tienda local de electrónica.</p>

SÍNTOMA	SOLUCIÓN
<p>Intermitente o no hay audio</p>	<p>Restablezca el audio del sistema.</p> <p>Aumente el volumen.</p> <p>Confirme que la barra de sonido o el altavoz está reproduciendo audio. Si no hay audio, consulte la guía del usuario de la barra de sonido o del altavoz para solucionar el problema (vea la página 25).</p> <p>Pruebe diferentes fuentes, (si se encuentran disponibles).</p> <p>Asegúrese de que está reproduciendo audio que tiene frecuencias de bajos, como música o películas.</p> <p>Para las conexiones inalámbricas:</p> <p>Confirme que la luz de estado se ilumina de color blanco, que indica que el módulo de bajos está conectado a la barra de sonido (vea la página 18).</p> <p>Repita el proceso de conexión (vea la página 13).</p> <p>Si el módulo de bajos estaba previamente conectado a la barra de sonido, restablezca la conexión del módulo de bajos (vea la página 23).</p> <p>Coloque el módulo de bajos de acuerdo con las pautas de colocación (vea la página 11).</p>
<p>Sonido deficiente o distorsionado del módulo de bajos</p>	<p>Pruebe diferentes fuentes, (si se encuentran disponibles).</p> <p>Coloque el módulo de bajos de acuerdo con las pautas de colocación (vea la página 11).</p> <p>Quite todas las capas protectoras del módulo de bajos.</p> <p>Si el módulo de bajos está conectado a una barra de sonido Bose Smart Soundbar o SoundTouch 300, ejecute la calibración de audio ADAPTIQ. Para obtener más información, consulte la guía del usuario de la barra de sonido (vea la página 25).</p> <p>NOTAS:</p> <p>Esta solución no se aplica a la barra de sonido Bose Smart Soundbar 300.</p> <p>Si ya no tiene auriculares ADAPTIQ (suministrado con la barra de sonido), póngase en contacto con el servicio de atención al cliente de Bose para obtener un repuesto.</p> <p>Si el módulo de bajos está conectado a un altavoz Bose TV Speaker o a una barra de sonido Bose Smart Soundbar compruebe que el cable de audio de 3,5 mm (no suministrado) está conectado al conector BASS en la parte posterior del altavoz o de la barra de sonido y no al conector AUX IN o IR.</p>

SÍNTOMA	SOLUCIÓN
Los bajos pueden ser muy pesados o bajos	<p>Ajuste los bajos. Para obtener más información, consulte la guía del usuario de la barra de sonido o del altavoz (vea la página 25).</p> <p>Si el módulo de bajos está conectado a una barra de sonido Bose Smart Soundbar o SoundTouch 300, ejecute la calibración de audio ADAPTiQ. Para obtener más información, consulte la guía del usuario de la barra de sonido (vea la página 25).</p> <p>NOTAS:</p> <p>Esta solución no se aplica a la barra de sonido Bose Smart Soundbar 300.</p> <p>Si ya no tiene auriculares ADAPTiQ (suministrado con la barra de sonido), póngase en contacto con el servicio de atención al cliente de Bose para obtener un repuesto.</p> <p>Aleje el módulo de bajos de las paredes cercanas y de las esquinas.</p>

RESTABLECER LA CONEXIÓN CON LA BARRA DE SONIDO DE SONIDO

Si el módulo de bajos ya no se conecta a la barra de sonido, restablezca la conexión inalámbrica del módulo de bajos. Al restablecer la conexión inalámbrica hace que la barra de sonido intente volver a conectarse al módulo de bajos, que podría solucionar problemas de conexión.

Para restablecer la conexión inalámbrica, presione el botón en la parte posterior del módulo de bajos.

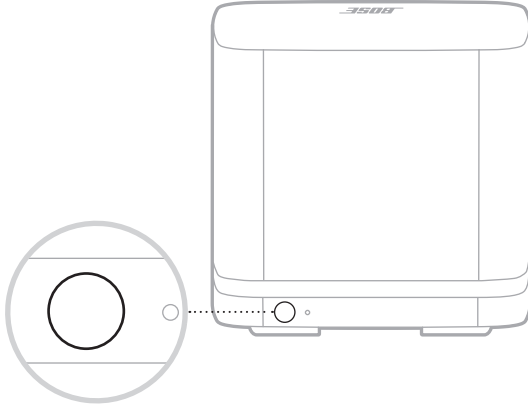

Cuando el módulo de bajos se vuelve a conectar a la barra de sonido, se oye un tono y la luz en la parte posterior del módulo de bajos se ilumina de color blanco.

RESTABLECER EL MÓDULO DE BAJOS

Al restablecer el módulo de bajos se elimina toda la información de conexión inalámbrica y el módulo de bajos vuelve a los valores de fábrica originales.

1. Mantenga presionado el botón en la parte posterior del módulo de bajos hasta que la luz de estado del sistema parpadea en color blanco.

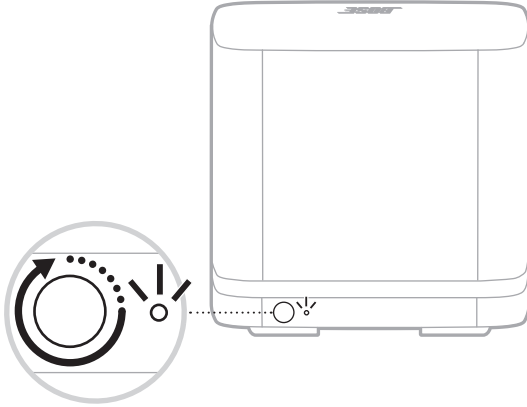

Cuando se restablece, la luz parpadea de color ámbar.

2. Conecte el módulo de bajos a la barra de sonido (vea la página 13).

ACCEDER A LA GUÍA DEL USUARIO DE LA BARRA DE SONIDO O DEL ALTAVOZ

Para obtener instrucciones y para solucionar problemas específicos de la barra de sonido o del altavoz, consulte la guía del usuario de la barra de sonido o del altavoz. Visite:

Barra de sonido Bose Smart Soundbar: worldwide.bose.com/Support

Altavoz Bose TV Speaker: worldwide.bose.com/Support/TVS

Barra de sonido SoundTouch 300: global.bose.com/Support/ST300

Lue ja säilytä kaikki turvallisuus- ja käyttöohjeet.

CE Bose Corporation vakuuttaa täten, että tämä tuote täyttää direktiivin 2014/53/EU sekä muiden sovellettavien EU-direktiivien vaatimukset. Täydellinen vaatimustenmukaisuusvakuutus on osoitteessa www.Bose.com/compliance.

**UK
CA** Tämä tuote täyttää kaikki vuoden 2016 sähkömagneettista yhteensopivuutta koskevat vaatimukset ja muut Yhdistyneen kuningaskunnan vaatimukset. Täydellinen vaatimustenmukaisuusvakuutus on osoitteessa www.Bose.com/compliance.

Bose Corporation vakuuttaa täten, että tämä tuote noudattaa vuoden 2017 radiolaitesäännösten olennaisia vaatimuksia ja muita sovellettavia Yhdistyneen kuningaskunnan määräyksiä. Täydellinen vaatimustenmukaisuusvakuutus on osoitteessa www.Bose.com/compliance.

Tärkeitä turvallisuusohjeita

1. Lue nämä ohjeet.
2. Säilytä nämä ohjeet.
3. Ota kaikki varoitukset huomioon.
4. Noudata kaikkia ohjeita.
5. Älä käytä laitetta veden lähettyvillä.
6. Puhdista ainoastaan kuivalla liinalla.
7. Älä sulje tuuletusaukkoja. Asenna laite valmistajan ohjeiden mukaisesti.
8. Älä sijoita laitetta minkään lämmönlähteen, kuten lämpöpattereiden, lämpövaraajien, uunien tai muiden lämpöä tuottavien laitteiden (vahvistimet mukaan lukien) lähelle.
9. Sijoita virtajohto siten, ettei sen yli kävellä eikä se ole puristuksissa erityisesti pistokkeen, muuntajan tai laitteen puoleisen liitännän kohdalla.
10. Käytä ainoastaan valmistajan määrittämiä lisävarusteita.
11. Irrota laite pistorasiasta ukkosmyrskyjen aikana ja laitteen ollessa pidemmän aikaa käyttämättömänä.
12. Vain koulutettu huoltohenkilöstö saa tehdä huoltotyöt. Laite on huollettava, jos se vaurioituu millään tavalla. Huoltotarpeen aiheuttavia asioita ovat mm. seuraavat: virtajohto tai -pistoke on vaurioitunut, laitteen päälle on laskennyt nestettä tai pudonnut esine, laite on kastunut tai kostunut, laite ei toimi normaalisti tai laite on pudonnut.

VAROITUKSET JA HUOMAUTUKSET



Tämä symboli tuotteessa merkitsee, että laitteen sisällä on eristämätön, vaarallinen jännite, joka voi aiheuttaa sähköiskuvaaran.



Tämä symboli tuotteessa merkitsee, että tässä ohjeessa on tärkeitä käyttö- ja huolto-ohjeita.



Laitteessa on pieniä osia. Ne voivat aiheuttaa tukehtumisvaaran. Ei sovellu alle 3-vuotiaiden lasten käytettäväksi.



Tuote sisältää magneettista materiaalia. Kysy lääkäriltä, voiko se vaikuttaa lääketieteellisen implanttisi toimintaan.

- ÄLÄ altista tuotetta sateelle, nesteille tai kosteudelle tulipalo- tai sähköiskuvaaran välttämiseksi.
- ÄLÄ sijoita vuotavia, roiskuvia tai nesteitä sisältäviä esineitä, kuten maljakoita, laitteen päälle tai lähelle.
- Pidä tuote etäällä avotulesta ja lämmönlähteistä. ÄLÄ laita laitteen päälle tai lähelle avotulta, esimerkiksi palavaa kynttilää.
- ÄLÄ tee tuotteeseen muutoksia ilman lupaa.
- ÄLÄ käytä ajoneuvoissa tai veneissä.
- Tämän järjestelmän kaiutin- ja liitosjohtoja ei ole hyväksytty asennettaviksi seinän sisään. Tarkasta paikallisista rakennusmääräyksistä, millaisia johtoja ja kaapeleita on käytettävä, kun ne asennetaan seinän sisään.
- Jos laitteesta katkaistaan virta pistorasian virtakytkimellä, tähän kytkimeen on päästävä helposti käsiksi.
- Bose ei suosittele tuotteen sijoittamista suljettuun tilaan, kuten seinään tehtävään syvennykseen tai kaappiin, sillä ilma ei kierrä niissä riittävästi.
- Laitteen tarra on sen pohjassa.

HUOMAUTUS: Laite on testattu ja todettu luokan B digitaalilaitetta koskevien FCC:n sääntöjen osan 15 rajoitusten mukaiseksi. Nämä rajoitukset on tarkoitettu antamaan kohtuullinen suoja haitallisia häiriöitä vastaan kotiloissa. Laite tuottaa, käyttää ja voi säteillä energiaa radiotaajuudella, ja jos sitä ei ole asennettu tai käytetä ohjeiden mukaan, se voi aiheuttaa vahingollista häiriötä radioliikenteelle. Kuitenkaan ei voida taata, ettei missään yksittäisessä asennuksessa aiheutuisi häiriöitä. Jos laite aiheuttaa radio- tai televisiovastaanotossa häiriöitä, jotka ovat helposti todettavissa kytkemällä laitteeseen virta ja sammuttamalla se, käyttäjän tulisi yrittää poistaa häiriöt seuraavilla toimenpiteillä:

- Suuntaa vastaanottoantenni toisin tai siirrä se toiseen paikkaan.
- Siirrä laite ja vastaanotin kauemmas toisistaan.
- Kytke laite ja vastaanotin eri virtapiireissä oleviin pistorasioihin.
- Kysy neuvoa jälleenmyyjältä tai kokoneelta radio- tai tv-asetajalta.

Laitteeseen tehtävät Bose Corporationin hyväksymättömät muutokset voivat mitätöidä käyttäjälle annetun luvan käyttää tätä laitetta.

Laite täyttää yleiselle käytölle laaditut FCC- ja ISED Canada -säteilyrajoitusohjeet. Lähentä ei saa sijoittaa toisen antennin tai lähettimen lähelle.

Laite täyttää FCC:n sääntöjen kohdan 15 ja ISED Canadan luvanvaraisuutta koskevat RSS-standardit. Käytön edellytyksenä on kaksi ehtoa: (1) Tämä laite ei saa aiheuttaa haitallisia häiriöitä. (2) Tämän laitteen täytyy ottaa vastaan kaikki häiriöt, mukaan lukien häiriöt, jotka saattavat aiheuttaa ei-toivottua toimintaa.

Laite on asennettava ja sitä on käytettävä siten, että säteilevän osan ja kehon väliin jää vähintään 20 cm.

5 150–5 250 MHz:n kaistalla käytettynä tämä laite on tarkoitettu vain sisäkäyttöön, jotta se ei aiheuttaisi häiriöitä samaa kanavaa käyttävissä mobiilisatelliittijärjestelmissä.

Vastaanotinluokka = 2

Tuotteen virtatilataulukko

Energiaan liittyvien tuotteiden ekologiselle suunnittelulle asetettavia vaatimuksia koskevan direktiivin 2009/125/EY sekä vuoden 2020 Ecodesign for Energy-Related Products and Energy Information (Amendment) (EU Exit) -säännösten mukaisesti tuote vastaa seuraavia standardeja tai asiakirjoja: Asetus (EY) nro 1275/2008, muutettu asetuksella (EU) nro 801/2013.

Vaadittu virtatilatieto	Virtatilat	
	Valmiustila	Valmiustila ja verkkoyhteys
Virrankulutus määritetyssä virtatilassa tuloarvoilla 230 V / 50 Hz	< 0,5 W	Bose langaton < 2,0 W
Aika, jonka kuluttua laite siirtyy tilaan automaattisesti	< 2,5 tuntia	≤ 20 minuuttia
Virrankulutus valmiustilassa verkkoyhteyttä käytettäessä, jos kaikki verkkoportit on liitetty ja kaikki langattoman verkon portit on otettu käyttöön, tuloarvoilla 230 V / 50 Hz	-	< 2,0 W
Verkkoportin käytöstäpoisto-/käyttönottomenetelmät. Kaikkien verkkojen poistaminen käytöstä aktiivi valmiustilan.	Asetuksen 801/2013 ("erä 26" muutos asetukseen 1275/2008), liitteen II 3(a) mukaan vaatimusta langattoman portin kytkemisestä pois käytöstä "ei sovelleta tuotteisiin, joiden aiottu käyttötarkoitus on riippuvainen yhdestä langattomasta verkkoyhteydestä ja joissa ei ole kiinteää verkkoyhteyttä".	

Eurooppa:

Käytön taajuusalueet 2 400–2 483,5 MHz, 5 150–5 350 MHz ja 5 470–5 725 MHz.

Enimmäislähetysteho alle 20 dBm EIRP.

Käytön taajuusalue 5 725–5 850 MHz.

Enimmäislähetysteho on alle 14 dBm (25 mW) EIRP.

Enimmäislähetysteho on säännönmukaisia rajoja alhaisempi, joten SAR-testaus ei ole tarpeen ja siitä on vapautus sovellettavien säännösten mukaisesti.

5 150–5 350 MHz:n taajuusalueella käytettäessä tämä laite on rajoitettu sisäkäyttöön kaikissa taulukossa luetelluissa EU-maissa.



BE	DK	IE	UK(NI)	FR	CY	SK	HU	AT	SE
BG	DE	PT	EL	HR	LV	LT	MT	PL	
CZ	EE	FI	ES	IT	RO	LU	NL	SI	



Tämä symboli merkitsee, että tuotetta ei saa hävittää kotitalousjätteen mukana, vaan se on toimitettava kierrätykseen. Kierrättäminen auttaa estämään vahingollisia seurauksia ympäristölle, luonnolle ja ihmisten terveydelle. Saat lisätietoja kierrättämisestä paikallisilta viranomaisilta, kotitalousjätteen kierrätyspalvelusta tai liikkeestä, josta tuote ostettiin.

Pientehoisten radiotaajuuslaitteiden hallintasäännökset**Artikla XII**

Pientehoisten radiotaajuuslaitteiden hallintasäännösten (Management Regulation for Low-power Radio-frequency Devices) mukaan mikään yritys, yhtiö tai henkilö ei saa ilman NCC:n myöntämää lupaa muuttaa hyväksytytjen pientehoisten radiotaajuuslaitteiden taajuutta, parantaa niiden lähetystehoja tai muuttaa niiden alkuperäisiä ominaisuuksia tai suorituskykyä.

Artikla XIV

Pientehoiset radiotaajuuslaitteet eivät saa vaikuttaa lentokoneiden turvallisuuteen eivätkä häiritä lakisääteistä viestiliikennettä. Jos tällaista todetaan, käyttäjän on lopetettava käyttö välittömästi, kunnes häiriötä ei enää ilmene. Mainitulla lakisäateisellä viestiliikenteellä tarkoitetaan televiestintäasetuksen mukaista radioviestiliikennettä.

Pientehoisten radiotaajuuslaitteiden on otettava vastaan lakisäateisen viestiliikenteen tai ISM-radioaaltoja säteilevien laitteiden aiheuttamia häiriöitä.

Kiina, vaarallisten aineiden rajoitustaulukko

Myrkyllisten tai vaarallisten aineiden tai alkuaineiden nimet ja sisältö						
Osan nimi	Myrkylliset tai vaaralliset aineiden tai alkuaineet					
	Lyijy (Pb)	Elohopea (Hg)	Kadmium (Cd)	Kuusiarvoinen (CR(VI))	Polybrominoitu bifenyyl (PBB)	Polybrominoitu difenyyleetteri (PBDE)
PCB-yhdisteet	X	0	0	0	0	0
Metalliosat	X	0	0	0	0	0
Muoviosat	0	0	0	0	0	0
Kaiuttimet	X	0	0	0	0	0
Johdot	X	0	0	0	0	0
Tämä taulukko on laadittu SJ/T 11364 -määräysten mukaisesti.						
O: Ilmaisee, että tätä myrkyllistä tai vaarallista ainetta on kaikissa tästä materiaalista valmistetuissa osissa alle GB/T 26572 -raja-arvon.						
X: Ilmaisee, että tätä myrkyllistä tai vaarallista ainetta on vähintään yhdessä tästä materiaalista valmistetuissa osissa yli GB/T 26572 -raja-arvon.						

Taiwan, vaarallisten aineiden rajoitustaulukko

Laitteen nimi: Langaton bassoyskikkö, tyyppimerkintä: 425843						
Rajoitetut aineet ja niiden kemiallinen merkki						
Yksikkö	Lyijy (Pb)	Elohopea (Hg)	Kadmium (Cd)	Kuusiarvoinen kromi (Cr+6)	Polybrominoidut bifenyylit (PBB)	Polybrominoidut difenyylieetterit (PBDE)
PCB-yhdisteet	-	o	o	o	o	o
Metalliosat	-	o	o	o	o	o
Muoviosat	o	o	o	o	o	o
Kaiuttimet	-	o	o	o	o	o
Johdot	-	o	o	o	o	o

Huomautus 1: "o" merkitsee, että rajoitetun aineen prosenttiosuus ei ylitä olemassaolon viitearvon prosenttiosuutta.

Huomautus 2: "-" merkitsee, että rajoitettu aine vastaa erivapautta.

Säilytä tiedot.

Sarja- ja mallinumero näkyvät bassoyskikön pohjassa.

Sarjanumero: _____

Mallinumero: _____

Säilytä ostokuitti tämän käyttöohjeen välissä. Nyt on oikea aika rekisteröidä Bose-tuotteesi.

Voit tehdä sen helposti osoitteessa global.Bose.com/register.

Valmistuspäivä: Sarjanumeron kahdeksas numero ilmoittaa valmistusvuoden, 1 tarkoittaa vuotta 2011 tai 2021.

Maahantuoja Kiinassa: Bose Electronics (Shanghai) Company Limited, Part C, Plant 9, No. 353 North Riyang Road, China (Shanghai) Pilot Free Trade Zone

Maahantuoja EU:ssa: Bose Products B.V., Gorslaan 60, 1441 RG Purmerend, The Netherlands

Maahantuoja Taiwanissa: Bose Taiwan Branch, 9F-A1, No. 10, Section 3, Minsheng East Road, Taipei City 104, Taiwan
Puhelin: +886-2-2514 7676

Maahantuoja Meksikossa: Bose de Mexico S. de R.L. de C.V., Paseo de las Palmas 405-204, Lomas de Chapultepec, 11000 México, D.F. Puhelinnumero: +5255 (5202) 3545

Maahantuoja Yhdistyneessä kuningaskunnassa: Bose Limited, Bose House, Quayside Chatham Maritime, Chatham, Kent, ME4 4QZ, United Kingdom

Tuloarvot: 100-240 V ~ 50/60 Hz, 55 W

Turvallisuustiedot



Tämä tuote voi vastaanottaa Boselta automaattisia turvallisuuspäivityksiä. Jotta automaattisten turvallisuuspäivitysten vastaanotto on mahdollista, tuotteen asennus Bose Music -sovelluksessa on suoritettava loppuun ja tuote on yhdistettävä Internetiin. **Jos asennusta ei suoriteta loppuun, käyttäjä on vastuussa Bosen tarjoamien turvallisuuspäivitysten asentamisesta.**

Apple ja Apple-logo ovat Apple Inc:n rekisteröityjä tavaramerkkejä Yhdysvalloissa ja muissa maissa. App Store on Apple Inc:n palvelumerkki.

Bluetooth[®]-sanamerkki ja -logot ovat Bluetooth SIG, Inc:n omistamia tavaramerkkejä, ja Bose Corporation käyttää niitä lisenssin nojalla.

Google ja Google Play ovat Google LLC:n tavaramerkkejä.

Acoustimass, ADAPTiQ, Bose, Bose Bass Module, Bose Music, Bose Music -logo, Bose Smart Soundbar, Bose TV Speaker, SoundTouch ja langattoman nuotin muotoilu ovat Bose Corporationin tavaramerkkejä.

Wi-Fi on Wi-Fi Alliancen[®] rekisteröity tavaramerkki.

Bose Corporationin pääkonttori: 1-877-230-5639

©2021 Bose Corporation. Mitään osaa tästä julkaisusta ei saa kopioida, muokata, jaella tai käyttää ilman julkaisijan etukäteen antamaa kirjallista lupaa.

PAKKAUKSEN SISÄLTÖ

Sisältö	10
---------------	----

BASSOYKSIKÖN SIJOITUSPAIKKA

Suositukset	11
-------------------	----

VIRTA

Bassoyksikön kytkeminen verkkovirtaan	12
---	----

YHDISTÄMINEN SOUNDBARIIN TAI KAIUTTIMEEN

Yhdistämistavan valinta	13
Yhdistäminen Bose Music -sovelluksella	14
Etkö ole ennen käyttänyt Bose Music -sovellusta?	14
Yhdistäminen SoundTouch 300 -kaukosäätimellä	15
Äänen tarkistaminen	15
Yhdistäminen äänijohdolla	16

BASSOYKSIKÖN TILA

Tilamerkkivalo	18
----------------------	----

HOITO JA KUNNOSSAPITO

Bassoyksikön puhdistaminen	19
Varaosat ja tarvikkeet	19
Rajoitettu takuu	19

VIANMÄÄRITYS

Kokeile ensin näitä ratkaisuja	20
Muut ratkaisut.....	20
Soundbarin yhteyden nollaaminen	23
Bassoyksikön palauttaminen alkutilaan	24

MUITA OHJEITA

Soundbarin tai kaiuttimen käyttöohje	25
--	----

SISÄLTÖ

Tarkista, että pakkaus sisältää seuraavat osat:

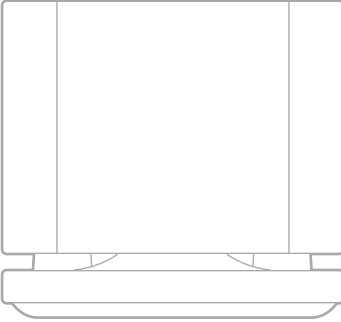

Bose Bass Module 500



Virtajohto*

*Toimitukseen voi sisältyä useita virtajohtoja. Käytä omassa maassasi käytettäväksi tarkoitettua virtajohtoa.

HUOMAUTUS: Jos jokin tuotteen osa on vaurioitunut, ÄLÄ käytä sitä. Ota yhteyttä valtuutettuun Bose-jälleenmyyjään tai Bosen asiakaspalveluun.

Käy osoitteessa [worldwide.bose.com/Support](https://www.worldwide.bose.com/Support).

SUOSITUKSET

Noudata seuraavia ohjeita bassoyksikön sijoittamisessa parhaan suorituskyvyn takaamiseksi:

ÄLÄ aseta mitään esineitä bassoyksikön päälle.

Pidä muut langattomat laitteet poissa bassoyksikön läheltä (0,3–0,9 metrin päässä) häiriöiden välttämiseksi. Älä aseta bassoyksikköä metalliseen kaappiin tai muiden ääni- tai videolaitteiden tai lämmönlähteiden lähelle.

Aseta bassoyksikkö tukevalle ja tasaiselle alustalle. Tärinä voi saada bassoyksikön siirtymään varsinkin tasaisella pinnalla, kuten marmori, lasi tai erittäin kiiltävä puu.

Aseta bassoyksikkö jaloilleen samaa seinää vasten kuin televisio tai toista seinää vasten huoneen etuosaan.

Pidä bassoyksikön takaosa (Bose-logon vastakkainen puoli) vähintään 7,6 cm:n etäisyydellä muista pinnoista. Tämän puolen alaosan tukkiminen voi heikentää äänenlaatua.

Voimakkaamman basson saat sijoittamalla bassoyksikön lähemmäs seinää tai nurkkaa. Bassoa vähentää bassoyksikön sijoittaminen kauemmas seinistä ja nurkista.

Varmista, että lähellä on toimiva pistorasia.

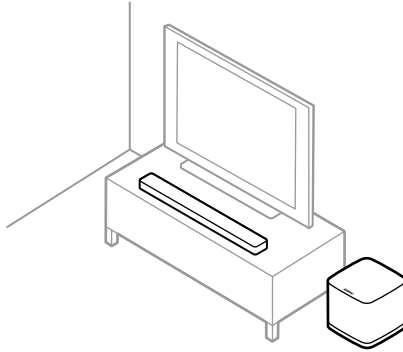

HUOMIO: ÄLÄ aseta bassoyksikköä ylösalaisin tai kyljelleen käytön aikana.

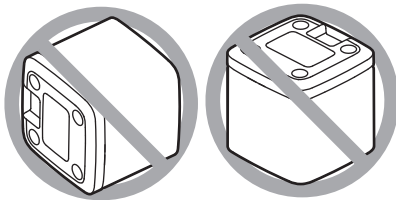

BASSOYKSIKÖN KYTKEMINEN VERKKOVIRTAAN

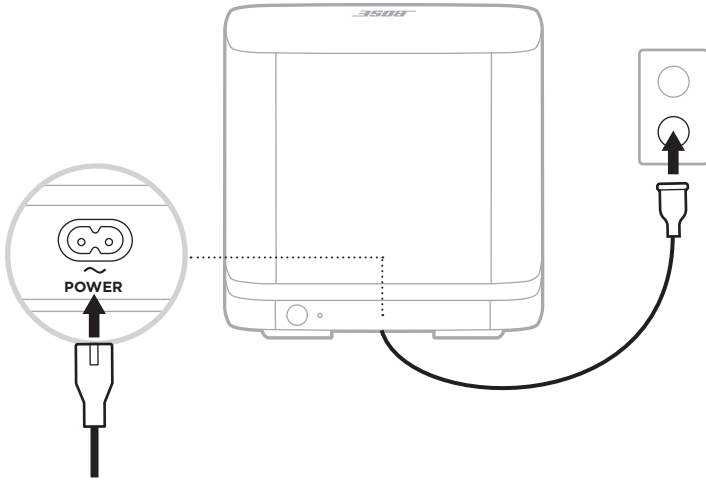

1. Liitä virtajohto bassoyksikön **POWER**-liitännään.



2. Työnnä virtajohdon toinen pää sähköpistorasiaan.

YHDISTÄMISTAVAN VALINTA

Bassoyksikön yhdistämistapa vaihtelee soundbarin tai kaiuttimen mukaan. Valitse yhdistämistapa alla olevasta taulukosta.

SOUNDBAR TAI KAIUTIN	YHDISTÄMISTAPA
Bose Smart Soundbar (ääniohjausta tukeva soundbar) 	Muodosta yhteys Bose Music -sovelluksella (ks. sivu 14). HUOMAUTUS: Jos et voi käyttää Bose Music -sovellusta tai yhdistäminen sen avulla ei onnistu, katso "Vianmääritys" sivulla 20.
SoundTouch 300 soundbar 	Muodosta yhteys käyttäen soundbarin kaukosäädintä (ks. sivu 15).
Bose TV Speaker (tai soundbarin vaihtoehtoinen liitäntä johdolla) 	Muodosta yhteys äänijohdolla (ks. sivu 16).

YHDISTÄMINEN BOSE MUSIC -SOVELLUKSELLE

1. Valitse soundbar Bose Music -sovelluksessa.
2. Siirry Asetukset-valikkoon ja lisää bassoysikkö.

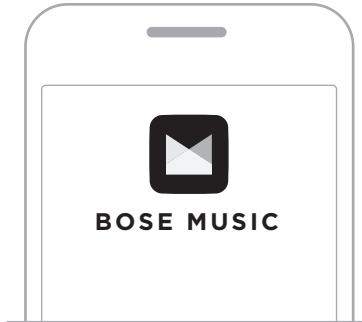

Etkö ole ennen käyttänyt Bose Music -sovellusta?

1. Lataa Bose Music -sovellus mobiililaitteellesi.



2. Noudata sovelluksen ohjeita.

YHDISTÄMINEN SOUNDTOUCH 300 -KAUKOSÄÄTIMELLÄ

1. Paina soundbarin kaukosäätimen SoundTouch-painiketta .
2. Pidä 7 painettuna, kunnes soundbarin yhteysmerkkivalo  alkaa vilkkua valkoisena.

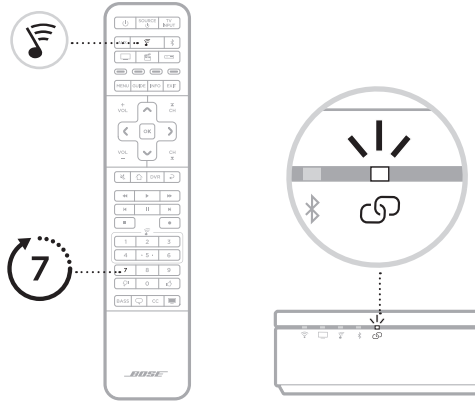

Kun yhteys on muodostettu, kuuluu äänimerkki. Bassoyksikön takaosan merkkivalo ja soundbarin  palavat valkoisena.

HUOMAUTUSIA: Yhdistäminen voi kestää useita minutteja.

Jos bassoyksikkö ei muodosta yhteyttä soundbariin, katso ”Ongelmanratkaisu” sivulla 20.

Äänen tarkistaminen

HUOMAUTUS: Mykistä television kaiuttimet, jotta ääni ei häiriinny. Lisätietoja on television käyttöohjeessa.

1. Käynnistä televisio.
2. Jos käytössä on kaapeli-/satelliittivastaanotin tai muu toissijainen lähde:
 - a. Käynnistä lähde.
 - b. Jos tämä lähde on yhdistetty televisioon, valitse oikea television tuloliitäntä.
3. Kytke soundbariin virta.

Bassoyksiköstä kuuluu ääntä.

HUOMAUTUS: Jos bassoyksiköstä ei kuulu ääntä, katso ”Ongelmanratkaisu” sivulla 21.

YHDISTÄMINEN ÄÄNIJOHDOLLA

Bassoyksikön voi yhdistää soundbariin tai kaiuttimeen myös 3,5 mm:n äänijohdolla (ei sisälly toimitukseen).

Jos sinulla ei ole 3,5 mm:n äänijohtoa (tavallinen kuulokkeiden ja mobiililaitteiden kanssa käytettävä johto), tilaa 4,5 m:n pituinen johto osoitteesta [Bose.com/BM500](https://www.bose.com/BM500). Voit myös ostaa johdon mistä tahansa elektroniikkaliikkeestä.

1. Liitä 3,5 mm:n äänijohdon toinen pää bassoyksikön **BASS IN**-liitäntään.

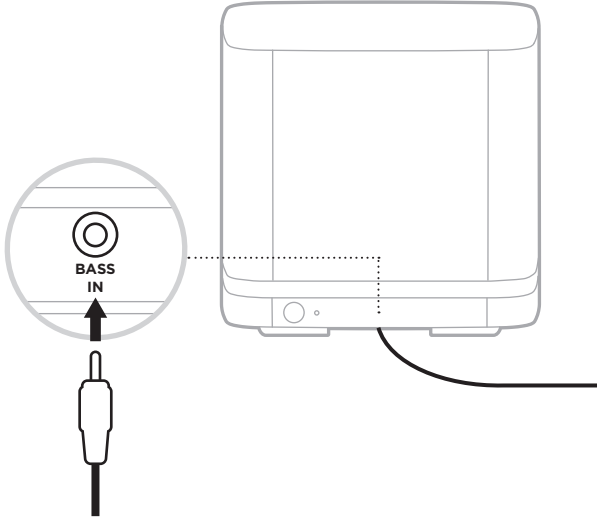

2. Liitä toinen pää soundbarin tai kaiuttimen takaosassa olevaan **BASS**-liitäntään.

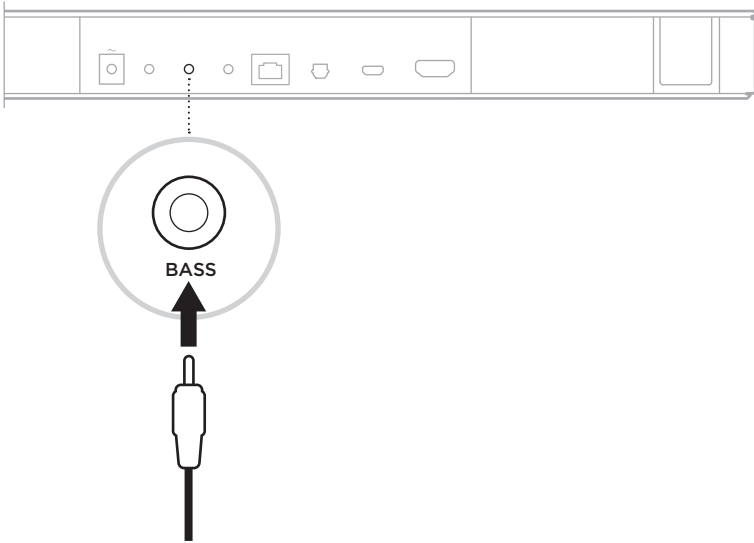

HUOMAUTUKSIA:

Bose Smart Soundbar: Varmista, että liität johdon **BASS**-liitäntään etkä **IR**-liitäntään.

Bose TV Speaker: Varmista, että liität johdon **BASS**-liitäntään etkä **AUX IN**-liitäntään.

SoundTouch 300 soundbar: Liitä johto **ACOUSTIMASS**-liitäntään.

3. Tarkista ääni (ks. sivu 15).

TILAMERKKIVALO

Yksikön takaosan merkkivalo ilmoittaa järjestelmän tilan.

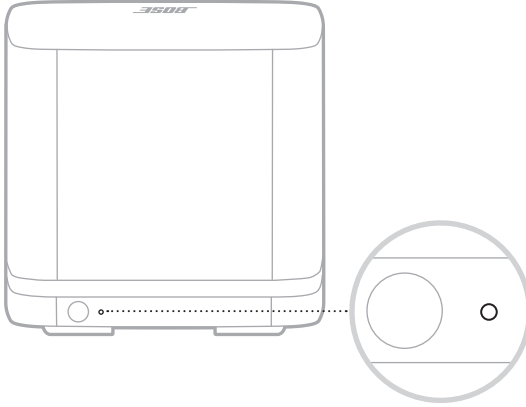

MERKKIVALON TOIMINTA	JÄRJESTELMÄN TILA
Palaa valkoisena	Yhdistetty soundbariin tai kaiuttimeen
Vilkkuu valkoisena	Lataa järjestelmäohjelmiston päivitystä
Palaa oranssina	Verkkoyhteys valmiustilassa (langaton yhteys)
Vilkkuu oranssina	Valmis yhdistettäväksi soundbariin tai kaiuttimeen
Ei pala	Virransäästötila (johtoyhteys)
Vilkkuu punaisena	Virhe. Ota yhteyttä Bosen asiakaspalveluun.

BASSOYKSIKÖN PUHDISTAMINEN

Pyyhi bassoyksikön ulkopinta pehmeällä, kuivalla liinalla.

HUOMIO:

VARO, ettei bassoyksikköön ja sen aukkoihin pääse nesteitä.

ÄLÄ käytä bassoyksikön lähellä mitään sumutettavia aineita.

ÄLÄ käytä liuottimia, kemikaaleja tai puhdistusaineita, joissa on alkoholia, ammoniakkia tai hankausaineita.

VARO, ettei aukkoihin putoa esineitä.

VARAOSAT JA TARVIKKEET

Varaosia ja tarvikkeita voi tilata Bose-asiakaspalvelusta.

Käy osoitteessa worldwide.Bose.com/Support.

RAJOITETTU TAKUU

Bassoyksiköllä on rajoitettu takuu. Rajoitetusta takuusta on lisätietoja osoitteessa global.Bose.com/warranty.

Tuotteen rekisteröimisohjeet ovat osoitteessa global.Bose.com/register. Rekisteröinnin laiminlyöminen ei vaikuta rajoitettuun takuuseen.

KOKEILE ENSIN NÄITÄ RATKAISUJA

Jos bassoyksikön kanssa ilmenee ongelmia:

Irrota bassoyksikön ja soundbarin tai kaiuttimen virtajohto, odota 30 sekuntia ja liitä ne sitten tukevasti toimivaan pistorasiaan.

Kytke johdot tukevasti.

Tarkista bassoyksikön tila (ks. sivu 18).

Siirrä bassoyksikkö ja soundbar tai kaiutin kauas mahdollisista häiriölähteistä (langattomat reitittimet, langattomat puhelimet, televisiot, mikroaaltouunit tms.).

Sijoita bassoyksikkö sijoittamisohjeiden mukaan (ks. sivu 11).

MUUT RATKAISUT

Jos ongelma ei ratkea, katso alla olevasta taulukosta tavallisimpien ongelmien oireet ja ratkaisut. Jos et löydä ratkaisua ongelmaan, ota yhteyttä Bosen asiakaspalveluun.

Käy osoitteessa worldwide.Bose.com/contact.

OIRE	RATKAISU
Bose Music -sovellus ei toimi mobiililaitteessa.	Varmista, että mobiililaitteesi on yhteensopiva Bose Music -sovelluksen kanssa ja täyttää vähimmäisvaatimukset. Lisätietoja on mobiililaitteen sovelluskaupassa.
Bassoyksikkö ei muodosta langatonta yhteyttä soundbariin.	<p>Varmista, että tilamerkkivalo vilkkuu oranssina merkiksi siitä, että bassoyksikkö on valmis yhdistettäväksi (ks. sivu 18).</p> <p>Toista yhdistämistoimet (ks. sivu 13).</p> <p>Jos bassoyksikkö on aiemmin ollut yhdistettynä soundbariin, nollaa bassoyksikön yhteys (ks. sivu 23).</p> <p>Irrota bassoyksikön ja soundbarin virtajohto, odota 30 sekuntia ja liitä ne sitten tukevasti toimivaan pistorasiaan.</p> <p>Yhdistä bassoyksikkö soundbariin 3,5 mm:n äänijohdolla (ks. sivu 16).</p> <p>HUOMAUTUS: Jos sinulla ei ole 3,5 mm:n äänijohtoa (tavallinen kuulokkeiden ja mobiililaitteiden kanssa käytettävä johto), tilaa 4,5 m:n pituinen johto osoitteesta Bose.com/BM500. Voit myös ostaa johdon mistä tahansa elektroniikkaliikkeestä.</p>

OIRE	RATKAISU
<p>Katkonainen ääni, tai ääntä ei kuulu.</p>	<p>Poista mykistys.</p> <p>Lisää äänenvoimakkuutta.</p> <p>Varmista, että soundbarista tai kaiuttimesta kuuluu ääntä. Jos ääntä ei kuulu, lue vianmäärittämissuositukset soundbarin tai kaiuttimen käyttöohjeesta (ks. sivu 25).</p> <p>Kokeile muita mahdollisia lähteitä.</p> <p>Varmista, että toistat ääntä, jossa on bassotaajuuksia, kuten musiikkia tai elokuvaa.</p> <p>Langaton yhteys:</p> <p>Varmista, että tilamerkkivalo palaa valkoisena merkiksi siitä, että bassoyksikkö on yhdistetty soundbariin (ks. sivu 18).</p> <p>Toista yhdistämistoimet (ks. sivu 13).</p> <p>Jos bassoyksikkö on aiemmin ollut yhdistettynä soundbariin, nollaa bassoyksikön yhteys (ks. sivu 23).</p> <p>Sijoita bassoyksikkö sijoittamisohjeiden mukaan (ks. sivu 11).</p>
<p>Bassoysikön äänenlaatu on huono tai äänessä on häiriöitä.</p>	<p>Kokeile muita mahdollisia lähteitä.</p> <p>Sijoita bassoysikkö sijoittamisohjeiden mukaan (ks. sivu 11).</p> <p>Poista bassoysiköstä kaikki suojakalvot.</p> <p>Jos bassoysikkö on yhdistetty Bose Smart Soundbariin tai SoundTouch 300 soundbariin, suorita ADAPTiQ-äänenkalibrointi. Lisätietoja on soundbarin käyttöohjeessa (ks. sivu 25).</p> <p>HUOMAUTUKSIA:</p> <p>Tämä ratkaisu ei koske Bose Smart Soundbar 300 -laitetta.</p> <p>Jos ADAPTiQ-kuulokkeet (toimitetaan soundbarin mukana) ovat kadonneet, tilaa varakuulokkeet Bosen asiakaspalvelusta.</p> <p>Jos bassoysikkö on yhdistetty Bose TV Speaker- tai Bose Smart Soundbar -laitteeseen, varmista, että 3,5 mm:n äänijohto (ei sisälly toimitukseen) on liitetty kaiuttimen tai soundbarin takaosan BASS-liitäntään eikä AUX IN- tai IR-liitäntään.</p>

OIRE	RATKAISU
Bassoäänet kuuluvat liian voimakkaina.	<p>Säädä bassoa. Lisätietoja on soundbarin tai kaiuttimen käyttöohjeessa (ks. sivu 25).</p> <p>Jos bassoyksikkö on yhdistetty Bose Smart Soundbariin tai SoundTouch 300 soundbariin, suorita ADAPTiQ-äänenkalibrointi. Lisätietoja on soundbarin käyttöohjeessa (ks. sivu 25).</p> <p>HUOMAUTUKSIA:</p> <p>Tämä ratkaisu ei koske Bose Smart Soundbar 300 -laitetta.</p> <p>Jos ADAPTiQ-kuulokkeet (toimitetaan soundbarin mukana) ovat kadonneet, tilaa varakuulokkeet Bosen asiakaspalvelusta.</p> <p>Siirrä bassoyksikkö kauemmas seinistä ja nurkista.</p>

SOUNDBARIN YHTEYDEN NOLLAAMINEN

Jos bassoyksikkö ei enää muodosta yhteyttä soundbariin, nollaa bassoyksikön langaton yhteys. Kun langaton yhteys nollataan, soundbar yrittää muodostaa yhteyden bassoyksikköön uudelleen, mikä voi ratkaista yhteysongelmat.

Nollaa langaton yhteys painamalla bassoyksikön takaosassa olevaa painiketta.

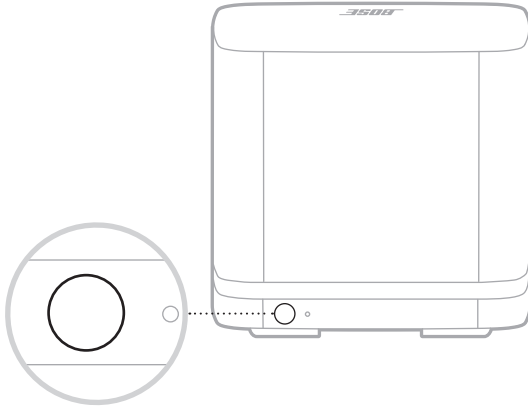

Kun bassoyksikkö muodostaa yhteyden soundbariin, kuuluu äänimerkki ja bassoyksikön takaosan merkkivalo palaa valkoisena.

BASSOYKSIKÖN PALAUTTAMINEN ALKUTILAAN

Kun bassoyksikkö palautetaan alkutilaan, kaikki langattoman yhteyden tiedot poistetaan ja bassoyksikön alkuperäiset tehdasetukset palautetaan.

1. Pidä bassoyksikön takaosan painiketta painettuna, kunnes järjestelmän tilamerkkivalo alkaa vilkkua valkoisena.

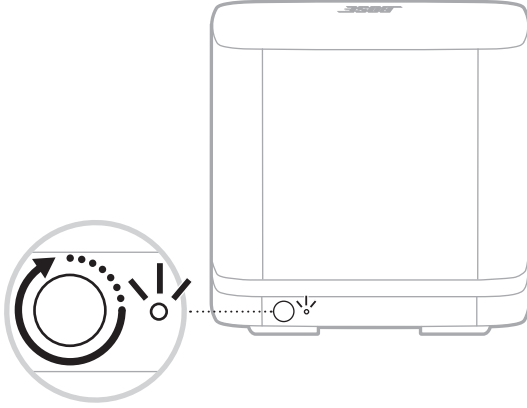

Kun palautus on valmis, merkkivalo vilkkuu oranssina.

2. Yhdistä bassoyksikkö soundbariin (ks. sivu 13).

SOUNDBARIN TAI KAIUTTIMEN KÄYTTÖOHJE

Ohjeita soundbarin tai kaiuttimen käyttöön tai vianmääritykseen on soundbarin tai kaiuttimen käyttöohjeessa. Käy osoitteessa

Bose Smart Soundbar: worldwide.bose.com/Support

Bose TV Speaker: worldwide.bose.com/Support/TVS

SoundTouch 300 soundbar: global.bose.com/Support/ST300

Lisez et conservez à portée de main toutes les consignes de sécurité et le mode d'emploi.

CE Bose Corporation déclare que ce produit est conforme aux critères essentiels et autres dispositions de la directive 2014/53/UE et des autres directives européennes applicables. L'attestation complète de conformité est disponible à l'adresse www.Bose.com/compliance

**UK
CA** Ce produit est conforme à toutes les réglementations de 2016 en matière de compatibilité électromagnétique et à toutes les autres réglementations britanniques applicables. L'attestation complète de conformité est disponible à l'adresse www.Bose.com/compliance

Bose Corporation déclare que ce produit est conforme aux critères essentiels et autres dispositions des réglementations de 2017 sur les équipements radio et des autres réglementations britanniques applicables. L'attestation complète de conformité est disponible à l'adresse www.Bose.com/compliance

Instructions importantes relatives à la sécurité

1. Lisez attentivement ces instructions.
2. Conservez ces instructions.
3. Respectez tous les avertissements.
4. Suivez toutes les instructions.
5. N'utilisez pas cet appareil à proximité de l'eau ou d'une source d'humidité.
6. Utilisez uniquement un chiffon sec pour le nettoyage.
7. Ne bloquez jamais les orifices d'aération. Suivez les instructions d'installation du fabricant.
8. N'installez pas cet appareil à proximité d'une quelconque source de chaleur, telle qu'un radiateur, une arrivée d'air chaud, un four ou tout autre appareil (notamment des amplificateurs) produisant de la chaleur.
9. Protégez le câble d'alimentation contre les risques de piétinement ou de pincement, notamment au niveau des fiches, des prises de courant et des branchements à l'appareil.
10. Utilisez uniquement les accessoires spécifiés par le fabricant.
11. Débranchez cet appareil pendant un orage ou en cas d'inutilisation prolongée.
12. Confiez toute réparation à du personnel qualifié. Une réparation est nécessaire lorsque l'appareil a été endommagé de quelque façon que ce soit (endommagement du cordon d'alimentation ou de la fiche électrique, renversement d'un liquide ou de tout objet sur l'appareil, exposition de l'appareil à la pluie ou à l'humidité, dysfonctionnement, chute de l'appareil, etc.).

AVERTISSEMENTS/PRÉCAUTIONS



Ce symbole signale la présence d'une tension dangereuse non isolée à l'intérieur de l'appareil susceptible de constituer un risque d'électrocution.



Ce symbole indique que cette notice contient d'importantes instructions d'utilisation et de maintenance.



Certaines pièces présentent un risque de suffocation. Ne les laissez pas à la portée des enfants de moins de 3 ans.



Ce produit contient des composants magnétiques. Consultez votre médecin afin de savoir si ces composants peuvent avoir une incidence sur un dispositif médical implantable.

- Afin de limiter les risques d'incendie ou d'électrocution, veillez à NE PAS exposer ce produit à la pluie ou à l'humidité.
- Protégez l'appareil de tout risque de ruissellement ou d'éclaboussure. Ne placez pas d'objets contenant des liquides, tels que des vases, sur l'appareil ou à proximité.
- Tenez le produit à l'écart du feu et des sources de chaleur. Veillez à NE PAS placer d'objets enflammés, tels que des bougies allumées, sur l'appareil ou à proximité.
- Veillez à NE PAS effectuer de modifications non autorisées sur ce produit.
- Veillez à NE PAS utiliser cet appareil dans des véhicules ou des bateaux.
- Les fils d'enceinte et câbles d'interconnexion fournis avec cet appareil n'ont pas été approuvés pour une installation encastrée au mur. Consultez la réglementation locale pour connaître le type de câblage correct pour une installation encastrée.
- Si la fiche d'alimentation ou la prise multiple est utilisée comme dispositif de débranchement de l'appareil, elle doit rester facilement accessible.
- Pour assurer une ventilation correcte, Bose déconseille de placer ce produit dans un espace confiné tel qu'une cavité murale ou un placard fermé.
- L'étiquette d'identification du produit est située sous l'appareil.

REMARQUE : cet appareil a fait l'objet de tests prouvant sa conformité aux limites imposées aux appareils numériques de classe B, conformément à la partie 15 de la réglementation de la FCC. Ces limites sont conçues pour offrir une protection raisonnable contre les interférences nuisibles dans une installation résidentielle. Cet appareil génère, utilise et est susceptible d'émettre de l'énergie radioélectrique. À ce titre, s'il n'est pas installé ou utilisé conformément aux instructions, il est susceptible de perturber les communications radio. Cependant, il n'est nullement garanti que de telles perturbations ne se produisent pas dans une installation donnée. Si cet appareil perturbe effectivement la réception de la radio ou de la télévision (ce qui peut être vérifié en allumant et en éteignant l'appareil), vous êtes invité à tenter de remédier au problème en prenant une ou plusieurs des mesures suivantes :

- Réorientez ou déplacez l'antenne de réception.
- Augmentez la distance séparant le matériel du récepteur.
- Connectez l'appareil à une prise reliée à un circuit différent de celui auquel est branché le récepteur.
- Consultez votre revendeur ou un technicien radio/TV expérimenté pour obtenir de l'aide.

Toute modification non autorisée expressément par Bose Corporation est susceptible d'annuler le droit de l'utilisateur d'utiliser cet appareil.

Cet appareil est conforme aux réglementations de la FCC et d'ISED Canada relatives aux limites d'exposition aux rayonnements électromagnétiques pour le grand public. Il ne doit pas être installé ni utilisé avec un autre émetteur radio ou son antenne.

Cet appareil est conforme à la partie 15 de la réglementation de la FCC et à ou aux standards RSS exemptés de licence d'ISED Canada. L'utilisation de cet appareil est soumise aux conditions suivantes : (1) cet appareil ne doit pas provoquer d'interférences et (2) il doit tolérer les interférences externes, y compris celles susceptibles de provoquer un dysfonctionnement.

Cet appareil doit être installé et utilisé en préservant une distance minimale de 20 cm entre le corps rayonnant et votre corps.

Cet appareil opère dans la bande de fréquences 5 150 à 5 250 MHz et est destiné à une utilisation en intérieur afin de réduire les interférences potentiellement nuisibles avec les systèmes satellites mobiles qui partagent le même canal.

Catégorie de récepteur = 2

Tableau des états d'alimentation du produit

En vertu des exigences en matière d'écoconception de la directive européenne 2009/125/CE relative aux produits liés à l'énergie, et en vertu de la norme britannique SI 2020/1528 intitulée The Ecodesign for Energy-Related Products and Energy Information (Amendment) (EU Exit) Regulations 2020, ce produit est conforme aux normes ou documents suivants : Règlement (CE) n° 1275/2008, tel que modifié par le Règlement (UE) n° 801/2013.

Informations sur l'état d'alimentation requis	Modes d'alimentation	
	Veille	Veille en réseau
Consommation dans le mode d'alimentation spécifié, à une entrée de 230 V/50 Hz	< 0,5 W	Bose sans fil < 2,0 W
Délai au bout duquel l'équipement bascule automatiquement sur ce mode	< 2,5 heures	≤ 20 minutes
Consommation en mode veille en réseau si tous les ports réseau filaires sont connectés et tous les ports réseau sans fil sont activés, à une entrée de 230 V/50 Hz	S/O	< 2 W
Procédures de désactivation/d'activation du port réseau. La désactivation de tous les réseaux active le mode veille.	En vertu de l'Annexe II 3(a) du Règlement 801/2013 (amendement « Lot 26 » du Règlement 1275/2008), l'exigence de désactivation d'un port sans fil « ne s'applique pas aux produits qui s'appuient sur une seule connexion réseau sans fil pour leur utilisation prévue et qui ne présentent pas de connexion réseau filaire. »	

Pour l'Europe :

Bande de fréquences comprise entre 2 400 et 2 483,5 MHz, entre 5 150 et 5 350 MHz et entre 5 470 et 5 725 MHz.

Puissance de transmission maximale inférieure à 20 dBm P.I.R.E.

Bande de fréquences comprise entre 5 725 et 5 850 MHz.

Puissance de transmission maximale inférieure à 14 dBm (25 mW) P.I.R.E.

La puissance de transmission maximale est inférieure aux limites réglementaires. Par conséquent, le test du DAS n'est pas nécessaire et on en est dispensé conformément aux réglementations en vigueur.

Cet appareil est limité à une utilisation en intérieur lors d'une utilisation dans la bande de fréquences comprise entre 5 150 et 5 350 MHz dans tous les États membres de l'UE répertoriés dans le tableau.

									
BE	DK	IE	UK(NI)	FR	CY	SK	HU	AT	SE
BG	DE	PT	EL	HR	LV	LT	MT	PL	
CZ	EE	FI	ES	IT	RO	LU	NL	SI	



Ce symbole signifie que le produit ne doit pas être jeté avec les déchets ménagers, mais déposé dans un centre de collecte approprié pour recyclage. Une mise au rebut et un recyclage adéquats permettent de protéger les ressources naturelles, la santé humaine et l'environnement. Pour plus d'informations sur l'élimination et le recyclage de ce produit, contactez votre mairie, votre service de ramassage des ordures ou le magasin où vous l'avez acheté.

Règles de gestion relatives aux appareils à radiofréquences de faible puissance

Article XII

Conformément aux « Règles de gestion relatives aux appareils à radiofréquences de faible puissance », en l'absence d'autorisation de la NCC, les organisations, entreprises ou utilisateurs ne sont pas autorisés à modifier la fréquence, à améliorer la puissance de transmission ou à altérer les caractéristiques d'origine et les performances d'un appareil à radiofréquences de faible puissance approuvé.

Article XIV

Les appareils à radiofréquences de faible puissance ne doivent avoir aucune incidence sur la sécurité des avions ni provoquer d'interférences avec les communications légales ; dans le cas contraire, l'utilisateur devra immédiatement cesser d'utiliser l'appareil jusqu'à l'absence complète d'interférences. Par communications légales, nous entendons les communications radio établies conformément au Telecommunications Act.

Les appareils à radiofréquences de faible puissance peuvent être sensibles aux interférences des communications légales ou aux appareils émettant des ondes radio ISM.

Tableau des restrictions concernant les substances dangereuses en Chine

Noms et quantités des substances ou éléments toxiques ou dangereux						
Nom	Substances ou éléments toxiques ou dangereux					
	Plomb (Pb)	Mercuré (Hg)	Cadmium (Cd)	Chrome hexavalent (CR(VI))	Biphényle polybromé (PBB)	Éther de diphényle polybromé (PBDE)
Cartes de circuits imprimés	X	0	0	0	0	0
Pièces métalliques	X	0	0	0	0	0
Pièces en plastique	0	0	0	0	0	0
Enceintes	X	0	0	0	0	0
Câbles	X	0	0	0	0	0

Les données de ce tableau sont conformes aux dispositions de la norme SJ/T 11364.

O : indique que la quantité de cette substance toxique ou dangereuse contenue dans tous les composants homogènes de cette pièce est inférieure à la limite définie dans GB/T 26572.

X : indique que la quantité de cette substance toxique ou dangereuse contenue dans au moins un des composants homogènes de cette pièce est supérieure à la limite définie dans GB/T 26572.



Tableau des restrictions concernant les substances dangereuses à Taïwan

Nom de l'appareil : Module de graves sans fil, Référence : 425843						
Substances réglementées et leurs symboles chimiques						
Unité	Plomb (Pb)	Mercuré (Hg)	Cadmium (Cd)	Chrome hexavalent (Cr+6)	Biphényles polybromés (PBB)	Éthers de diphényle polybromés (PBDE)
Cartes de circuits imprimés	-	o	o	o	o	o
Pièces métalliques	-	o	o	o	o	o
Pièces en plastique	o	o	o	o	o	o
Enceintes	-	o	o	o	o	o
Câbles	-	o	o	o	o	o

Remarque 1 : « o » indique que le pourcentage de la substance réglementée ne dépasse pas le pourcentage de la valeur de référence de présence de cette substance.

Remarque 2 : « - » indique l'absence de cette substance réglementée.

Renseignements à noter et conserver

Le numéro de série et le numéro de modèle sont indiqués à la base du module de graves.

Numéro de série : _____

Numéro de modèle : _____

Conservez votre facture avec la notice d'utilisation. Enregistrez dès maintenant votre produit Bose. Pour ce faire, rendez-vous sur global.Bose.com/register

Date de fabrication : le huitième chiffre du numéro de série indique l'année de fabrication ; par exemple, « 1 » correspond à 2011 ou à 2021.

Importateur pour la Chine : Bose Electronics (Shanghai) Company Limited, Part C, Plant 9, No. 353 North Riyang Road, Chine (Shanghai) Pilot Free Trade Zone

Importateur pour l'UE : Bose Products B.V., Gorslaan 60, 1441 RG Purmerend, Pays-Bas

Importateur pour Taïwan : Bose Taiwan Branch, 9F-A1, No. 10, Section 3, Minsheng East Road, Taipei City 104, Taiwan
Numéro de téléphone : +886-2-2514 7676

Importateur pour le Mexique : Bose de México, S. de R.L. de C.V., Paseo de las Palmas 405-204, Lomas de Chapultepec, 11000 México, D.F. Numéro de téléphone : +5255 (5202) 3545

Importateur pour le Royaume-Uni : Bose Limited, Bose House, Quayside Chatham Maritime, Chatham, Kent, ME4 4QZ, Royaume-Uni

Puissance en entrée : 100–240 V ~ 50/60 Hz, 55 W

Informations relatives à la sécurité



Ce produit prend en charge la réception automatique des mises à jour de sécurité de Bose. Pour recevoir automatiquement des mises à jour de sécurité, vous devez terminer le processus d'installation dans l'application Bose Music et connecter l'appareil à Internet. **Si vous ne procédez pas ainsi, il vous incombe d'installer les mises à jour de sécurité que Bose met à votre disposition.**

Apple et le logo Apple sont des marques de commerce d'Apple Inc., déposées aux États-Unis et dans d'autres pays. App Store est une marque de service d'Apple Inc.

L'appellation et les logos *Bluetooth*[®] sont des marques déposées de Bluetooth SIG, Inc., utilisées sous licence par Bose Corporation.

Google et Google Play sont des marques de commerce de Google LLC.

Acoustimass, ADAPTiQ Bose, Bose Bass Module, Bose Music, le logo Bose Music, Bose Smart Soundbar, Bose TV Speaker, SoundTouch et le design « wireless note » sont des marques commerciales de Bose Corporation.

Wi-Fi est une marque déposée de Wi-Fi Alliance[®].

Siège de Bose Corporation : 1-877-230-5639

©2021 Bose Corporation. Toute reproduction, modification, distribution ou autre utilisation, même partielle, de ce document est interdite sans autorisation écrite préalable.

CONTENU DE L'EMBALLAGE

Sommaire	10
----------------	----

MISE EN PLACE DU MODULE DE GRAVES

Recommandations.....	11
----------------------	----

ALIMENTATION

Raccordement du module de graves à la prise secteur	12
---	----

CONNEXION À UNE BARRE DE SON/ENCEINTE

Sélection de la méthode de connexion.....	13
Connexion à l'aide de l'application Bose Music	14
Vous découvrez l'application Bose Music ?.....	14
Connexion à l'aide de la télécommande SoundTouch 300.....	15
Vérification du son	15
Connexion à l'aide d'un câble audio.....	16

ÉTAT DU MODULE DE GRAVES

Voyant d'état	18
---------------------	----

ENTRETIEN

Nettoyage du module de graves	19
Pièces de rechange et accessoires	19
Garantie limitée.....	19

RÉSOLUTION DES PROBLÈMES

Essayez tout d'abord les solutions suivantes.....	20
Autres solutions.....	20
Réinitialisation de la connexion à la barre de son.....	23
Réinitialisation du module de graves	24

RÉFÉRENCE

Accès à la notice d'utilisation de votre barre de son ou de votre enceinte	25
---	----

SOMMAIRE

Vérifiez la présence des composants suivants :

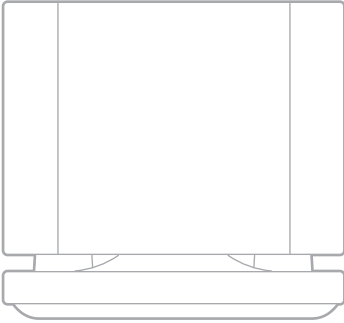

Bose Bass Module 500

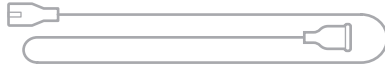

Cordon d'alimentation*

*L'appareil peut être livré avec plusieurs cordons d'alimentation. Utilisez le cordon d'alimentation approprié à votre pays.

REMARQUE : si l'un des composants est endommagé, veillez à NE PAS l'utiliser. Contactez immédiatement votre revendeur Bose agréé ou le service client de Bose.

Rendez-vous sur [worldwide.bose.com/Support](https://www.worldwide.bose.com/Support)

RECOMMANDATIONS

Pour de meilleures performances, suivez ces recommandations lors de la mise en place du module de graves :

Veillez à ne PAS placer d'objets sur le module de graves.

Pour éviter les interférences hertziennes, n'approchez pas d'autres appareils sans fil à moins de 0,3 à 0,9 m du module de graves. Ne placez pas le module de graves sur une étagère métallique et éloignez-le de tout appareil audio/vidéo et de toute source de chaleur directe.

Placez le module de graves sur une surface horizontale stable. Le module de graves risque de bouger sous l'effet des vibrations, en particulier s'il est placé sur une surface lisse telle que le marbre, le verre ou le bois poncé.

Posez le module de graves le long du même mur que le téléviseur, ou le long d'un autre mur dans le tiers avant de la pièce.

Maintenez la face arrière du module de graves (le côté opposé au logo Bose) à au moins 7,6 cm de toute autre surface. Le blocage de l'événement à la base de ce côté affecterait les performances acoustiques.

Pour obtenir davantage de graves, placez le module de graves à proximité d'un mur ou d'un angle. Pour réduire les graves, éloignez le module des murs et des angles.

Veillez à ce qu'une prise secteur se trouve à proximité.

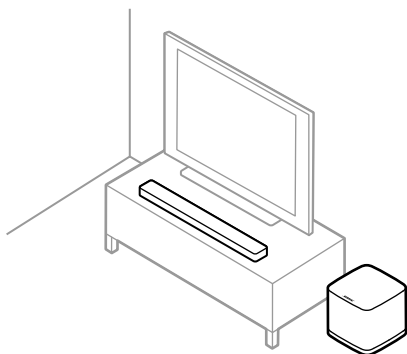

ATTENTION : veillez à NE PAS placer le module de graves à l'envers ou sur un côté lorsque vous l'utilisez.

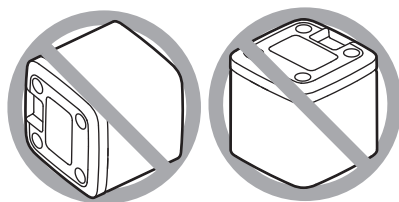

RACCORDEMENT DU MODULE DE GRAVES À LA PRISE SECTEUR

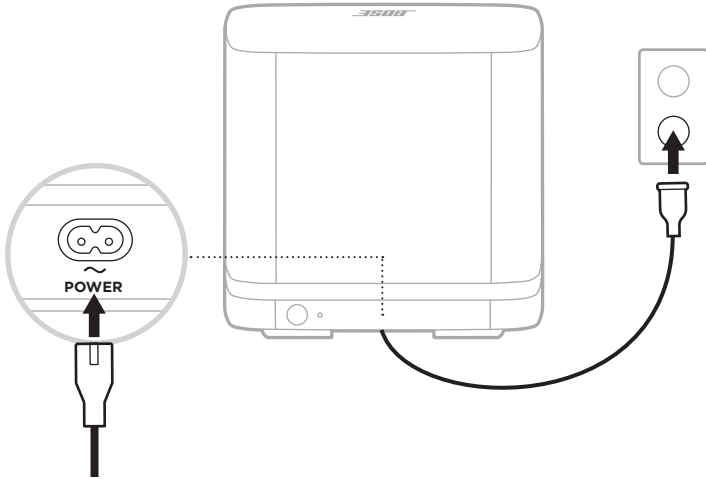

1. Raccordez le cordon d'alimentation secteur au connecteur **POWER** du module de graves.



2. Branchez l'autre extrémité du cordon d'alimentation sur une prise secteur.

SÉLECTION DE LA MÉTHODE DE CONNEXION

La méthode de connexion du module de graves dépend de votre barre de son/enceinte. Sélectionnez la méthode de connexion dans le tableau ci-dessous.

BARRE DE SON OU ENCEINTE	MÉTHODE DE CONNEXION
<p>Bose Smart Soundbar (barre de son vocale)</p> 	<p>Procédez à la connexion à l'aide de l'application Bose Music (reportez-vous à la page 14).</p> <p>REMARQUE : si l'accès s'avère impossible ou si vous avez des difficultés à vous connecter avec l'application Bose Music, reportez-vous à la section « Résolution des problèmes » à la page 20.</p>
<p>Barre de son SoundTouch 300</p> 	<p>Procédez à la connexion à l'aide de la télécommande de votre barre de son (reportez-vous à la page 15).</p>
<p>Bose TV Speaker (ou configuration câblée alternative pour barres de son)</p> 	<p>Procédez à la connexion à l'aide d'un câble audio (non fourni) (reportez-vous à la page 16).</p>

CONNEXION À L'AIDE DE L'APPLICATION BOSE MUSIC

1. Dans l'application Bose Music, sélectionnez votre barre de son.
2. Accédez au menu Réglages pour ajouter votre module de graves.

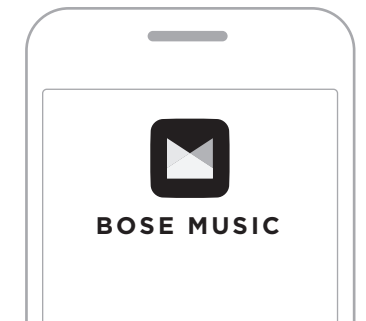

Vous découvrez l'application Bose Music ?

1. Sur votre périphérique mobile, téléchargez l'application Bose Music.



2. Suivez les instructions de l'application.

CONNECTION À L'AIDE DE LA TÉLÉCOMMANDE SOUNDTOUCH 300

1. Sur la télécommande votre barre de son, appuyez sur la touche SoundTouch .
2. Appuyez sur la touche 7 jusqu'à ce que le voyant de connectivité  de la barre de son clignote en blanc.

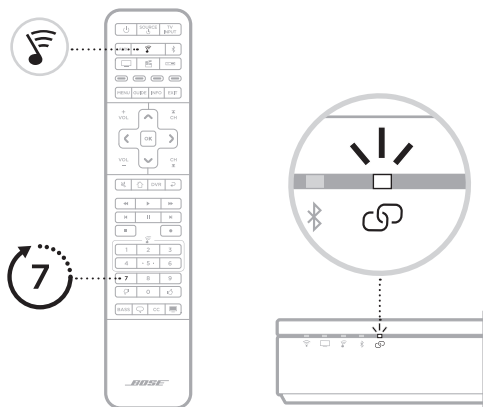

Une fois la connexion établie, vous entendez une tonalité. Le voyant situé à l'arrière du module de graves et le voyant  sur la barre de son clignotent en blanc.

REMARQUES : la connexion peut prendre plusieurs minutes.

S'il s'avère impossible de connecter le module de graves à la barre de son, reportez-vous à la section « Résolution des problèmes », page 20.

Vérification du son

REMARQUE : pour éviter les sons discordants, désactivez les haut-parleurs de votre téléviseur. Reportez-vous à la notice d'utilisation de votre téléviseur pour plus d'informations.

1. Mettez votre téléviseur sous tension.
2. Si vous utilisez un récepteur câble/satellite ou une source auxiliaire :
 - a. Mettez cette source sous tension.
 - b. Si cette source est connectée à votre téléviseur, sélectionnez l'entrée TV appropriée.
3. Mettez la barre de son sous tension.

Vous devez entendre le son provenant du module de graves.

REMARQUE : si le module de graves n'émet aucun son, reportez-vous à la section « Résolution des problèmes », page 21.

CONNEXION À L'AIDE D'UN CÂBLE AUDIO

Vous pouvez raccorder le module à la barre de son ou l'enceinte à l'aide d'un câble audio de 3,5 mm (non fourni).

Si vous ne disposez pas d'un câble audio de 3,5 mm (couramment utilisé pour les écouteurs et les périphériques mobiles), rendez-vous sur [Bose.com/BM500](https://www.bose.com/BM500) pour acheter un câble de 4,5 m. Vous pouvez également acheter cette pièce dans un magasin d'électronique grand public.

1. Raccordez l'extrémité d'un câble audio de 3,5 mm au connecteur **BASS IN** du module de graves.

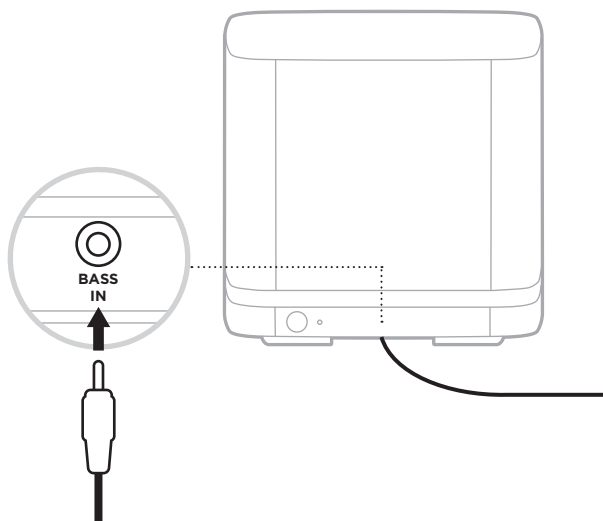

- Connectez l'autre extrémité du câble au connecteur **BASS** à l'arrière de la barre de son ou de l'enceinte.

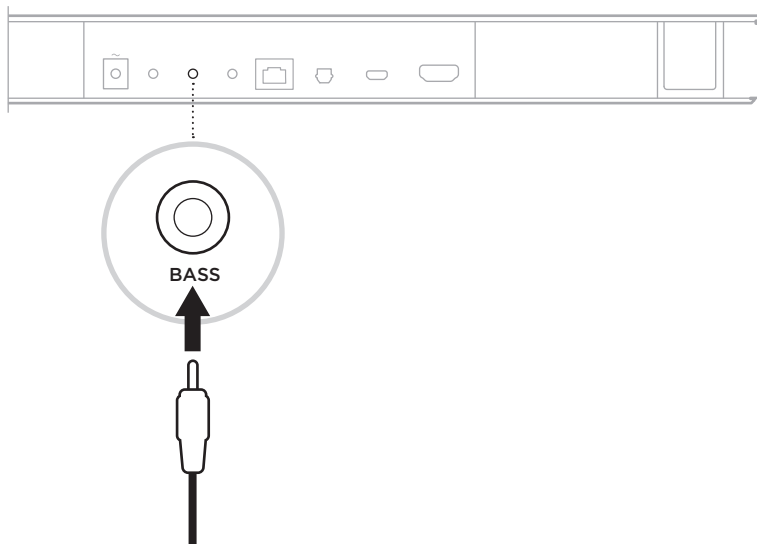

REMARQUES :

Bose Smart Soundbar : vérifiez que le câble est raccordé au connecteur **BASS** et non pas au connecteur **IR**.

Bose TV Speaker : vérifiez que le câble est connecté au connecteur **BASS** et non pas au connecteur **AUX IN**.

Barre de son SoundTouch 300 : connectez le câble au connecteur **ACOUSTIMASS**.

- Vérifiez le son (reportez-vous à la page 15).

VOYANT D'ÉTAT

Le voyant situé à l'arrière du module indique l'état du système.

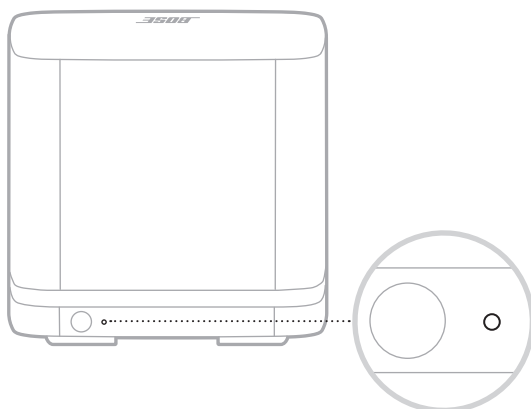

ACTIVITÉ DU VOYANT	ÉTAT DU SYSTÈME
Reste allumé en blanc	Connecté à la barre de son ou à l'enceinte
Blanc clignotant	Téléchargement de la mise à jour logicielle
Orange fixe	Veille réseau (connexion sans fil)
Orange clignotant	Prêt pour la connexion à la barre de son ou à l'enceinte
Éteint	Mode d'économie d'énergie (connexion par câble)
Rouge clignotant	Erreur. Contactez le service client de Bose.

NETTOYAGE DU MODULE DE GRAVES

Vous pouvez nettoyer la surface du module de graves avec un chiffon doux et sec.

ATTENTION :

Veillez à NE PAS renverser de liquide sur le module de graves ou dans ses ouvertures.

Veillez à NE PAS utiliser d'aérosols à proximité du module de graves.

Veillez à NE PAS utiliser de solvants, de produits chimiques ni de liquides de nettoyage contenant de l'alcool, de l'ammoniac ou des substances abrasives.

Veillez à ce qu'aucun objet ne pénètre dans les ouvertures.

PIÈCES DE RECHANGE ET ACCESSOIRES

Vous pouvez commander des accessoires ou des pièces de rechange en vous adressant au service client de Bose.

Rendez-vous sur worldwide.Bose.com/Support

GARANTIE LIMITÉE

Le module de graves est couvert par une garantie limitée. Consultez notre site Web à l'adresse global.Bose.com/warranty pour en savoir plus sur la garantie limitée.

Pour enregistrer votre produit, accédez à la page global.Bose.com/register. En cas d'oubli, les droits que vous confère cette garantie limitée ne s'en trouveront pas affectés.

ESSAYEZ TOUT D'ABORD LES SOLUTIONS SUIVANTES

En cas de problèmes avec votre module de graves :

Débranchez les cordons d'alimentation du module de graves et de la barre de son ou de l'enceinte, attendez 30 secondes et rebranchez-les fermement à la prise secteur.

Vérifiez que tous les câbles sont correctement raccordés.

Vérifiez l'état du module de graves (reportez-vous à la page 18).

Éloignez le module de graves et la barre de son/l'enceinte de toute source d'interférences possible (routeur sans fil, téléphone sans fil, téléviseur, four à micro-ondes, etc.).

Positionnez le module de graves en suivant les conseils à la page 11.

AUTRES SOLUTIONS

Si vous ne parvenez pas à résoudre votre problème, consultez le tableau ci-dessous pour identifier les symptômes et trouver des solutions aux problèmes courants. Si vous ne parvenez toujours pas à résoudre le problème, contactez le service client de Bose.

Rendez-vous sur worldwide.Bose.com/contact

SYMPTÔME	SOLUTION
L'application Bose Music ne fonctionne pas sur le périphérique mobile	Vérifiez que votre périphérique mobile est compatible avec l'application Bose Music et respecte la configuration minimale requise. Pour en savoir plus, consultez l'App Store de votre périphérique mobile.
Impossible de connecter le module de graves sans fil à la barre de son	<p>Vérifiez que le voyant d'état clignote en orange, ce qui indique que le module de graves est prêt pour la connexion (reportez-vous à la page 18).</p> <p>Répétez le processus de connexion (reportez-vous à la page 13).</p> <p>Si vous avez précédemment connecté le module de graves à la barre de son, réinitialisez la connexion du module de graves (reportez-vous à la page 23).</p> <p>Débranchez les cordons d'alimentation du module de graves et de la barre de son, attendez 30 secondes et rebranchez-les fermement à la prise secteur.</p> <p>Connectez le module de graves à la barre de son à l'aide d'un câble audio de 3,5 mm (reportez-vous à la page 16).</p> <p>REMARQUE : si vous ne disposez pas d'un câble audio de 3,5 mm (couramment utilisé pour les écouteurs et les périphériques mobiles), rendez-vous sur Bose.com/BM50Q pour acheter un câble de 4,5 m. Vous pouvez également acheter cette pièce dans un magasin d'électronique grand public.</p>

SYMPTÔME	SOLUTION
<p>Absence de son ou son intermittent</p>	<p>Restaurez le son du système.</p> <p>Augmentez le volume.</p> <p>Vérifiez que la barre de son ou l'enceinte reproduit bien le son. Si ce n'est pas le cas, consultez la notice d'utilisation de la barre de son ou de l'enceinte pour obtenir des instructions de dépannage (reportez-vous à la page 25).</p> <p>Si possible, essayez avec différentes sources.</p> <p>Vérifiez que vous lisez des pistes audio dotées de graves fréquences, notamment de la musique ou des films.</p> <p>Pour les connexions sans fil :</p> <p>Vérifiez que le voyant d'état est allumé en blanc, ce qui indique que le module de graves est connecté à la barre de son (reportez-vous à la page 18).</p> <p>Répétez le processus de connexion (reportez-vous à la page 13).</p> <p>Si vous avez précédemment connecté le module de graves à la barre de son, réinitialisez la connexion du module de graves (reportez-vous à la page 23).</p> <p>Positionnez le module de graves en suivant les conseils à la page 11.</p>
<p>Son médiocre ou déformé provenant du module de graves</p>	<p>Si possible, essayez avec différentes sources.</p> <p>Positionnez le module de graves en suivant les conseils à la page 11.</p> <p>Retirez tous les films protecteurs du module de graves.</p> <p>Si le module de graves est connecté à une barre de son Bose Smart Soundbar ou SoundTouch 300, exécutez l'étalonnage audio ADAPTIQ. Pour plus d'informations, consultez la notice d'utilisation de votre barre de son (reportez-vous à la page 25).</p> <p>REMARQUES :</p> <p>Cette solution ne concerne pas la barre de son Bose Smart Soundbar 300.</p> <p>Si vous ne possédez plus le casque ADAPTIQ (fourni avec votre barre de son), contactez le service client de Bose pour en obtenir un nouveau.</p> <p>Si le module de graves est connecté à une enceinte Bose TV Speaker ou à une barre de son Bose Smart Soundbar, vérifiez que le câble audio de 3,5 mm (non fourni) est raccordé au connecteur BASS à l'arrière de l'enceinte ou de la barre de son, et non pas au connecteur AUX IN ou IR.</p>

SYMPTÔME	SOLUTION
Graves trop puissants ou trop faibles	<p>Réglez les graves. Pour plus d'informations, consultez la notice d'utilisation de votre barre de son (reportez-vous à la page 25).</p> <p>Si le module de graves est connecté à une barre de son Bose Smart Soundbar ou SoundTouch 300, exécutez l'étalonnage audio ADAPTIQ. Pour plus d'informations, consultez la notice d'utilisation de votre barre de son (reportez-vous à la page 25).</p> <p>REMARQUES :</p> <p>Cette solution ne concerne pas la barre de son Bose Smart Soundbar 300.</p> <p>Si vous ne possédez plus le casque ADAPTIQ (fourni avec votre barre de son), contactez le service client de Bose pour en obtenir un nouveau.</p> <p>Éloignez le module de graves des murs et des angles.</p>

RÉINITIALISATION DE LA CONNEXION À LA BARRE DE SON DE SON

Si le module de graves ne se connecte plus à la barre de son, réinitialisez la connexion sans fil du module de graves. Lors de la réinitialisation de la connexion sans fil, la barre de son tente de se reconnecter au module de graves, ce qui peut résoudre les problèmes de connexion.

Pour réinitialiser la connexion sans fil, appuyez sur la touche à l'arrière du module de graves.

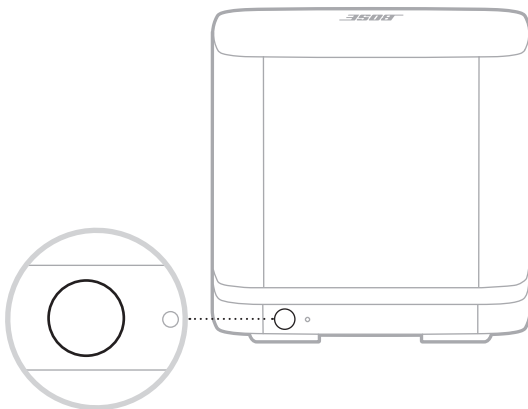

Une fois le module de graves reconnecté à la barre de son, vous entendez une tonalité et le voyant à l'arrière du module s'allume en blanc.

RÉINITIALISATION DU MODULE DE GRAVES

La réinitialisation du module de graves supprime toutes les informations de connexion sans fil et rétablit les paramètres d'origine du module.

1. Maintenez enfoncée la touche située à l'arrière du module de graves jusqu'à ce que le voyant d'état système clignote en blanc.

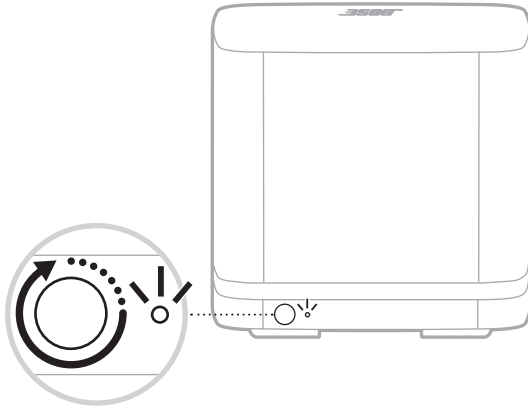

Une fois la réinitialisation terminée, le voyant clignote en orange.

2. Connectez le module de graves à la barre de son (reportez-vous à la page 13).

ACCÈS À LA NOTICE D'UTILISATION DE VOTRE BARRE DE SON OU DE VOTRE ENCEINTE

Pour obtenir des instructions ou des conseils de dépannage spécifiques à votre barre de son ou enceinte, consultez la notice d'utilisation correspondante. Consultez le site :

Bose Smart Soundbar : worldwide.Bose.com/Support

Bose TV Speaker : worldwide.Bose.com/Support/TVS

Barre de son SoundTouch 300 : global.Bose.com/Support/ST300

Leggere e conservare tutte le istruzioni per la sicurezza, la tutela delle persone e l'uso del prodotto.

CE Bose Corporation dichiara che il presente prodotto è conforme ai requisiti essenziali e ad altre disposizioni applicabili della Direttiva 2014/53/UE e di tutte le altre direttive UE applicabili. La dichiarazione di conformità completa è disponibile all'indirizzo: www.Bose.com/compliance

**UK
CA** Il presente prodotto è conforme a tutte le normative sulla compatibilità elettromagnetica del 2016 e a tutte le altre normative del Regno Unito applicabili. La dichiarazione di conformità completa è disponibile all'indirizzo: www.Bose.com/compliance

Bose Corporation dichiara che il presente prodotto è conforme ai requisiti essenziali delle normative sulle apparecchiature radio del 2017 e a tutte le altre normative del Regno Unito applicabili. La dichiarazione di conformità completa è disponibile all'indirizzo: www.Bose.com/compliance

Importanti istruzioni di sicurezza

1. Leggere queste istruzioni.
2. Conservare queste istruzioni.
3. Prestare attenzione a tutte le avvertenze.
4. Seguire tutte le istruzioni.
5. Non utilizzare l'apparecchio in prossimità di acqua.
6. Utilizzare solo un panno asciutto per la pulizia.
7. Non ostruire le aperture di ventilazione. Installare il prodotto in conformità con le istruzioni fornite dal produttore.
8. Non installare in prossimità di fonti di calore, quali termosifoni, radiatori, stufe o altri apparati (compresi gli amplificatori) che generano calore.
9. Fare in modo che il cavo di alimentazione non venga calpestato o schiacciato, soprattutto in corrispondenza di spine, prese e nel punto di uscita dall'apparecchio.
10. Utilizzare solo sistemi di aggancio/accessori specificati dal produttore.
11. Scollegare l'apparato durante i temporali o quando rimane inutilizzato a lungo.
12. Affidarsi a personale qualificato per tutti gli interventi di assistenza. Gli interventi di assistenza si rendono necessari quando l'apparato ha subito danni di qualsiasi tipo, ad esempio se il cavo di alimentazione o la spina sono danneggiati, se è stato versato del liquido o sono caduti oggetti sull'apparato, se l'apparato è stato esposto a pioggia o umidità, se non funziona normalmente o è caduto.

AVVISI/AVVERTENZE



Questo simbolo sul prodotto indica la presenza di tensioni pericolose non isolate all'interno dell'involucro del prodotto e del conseguente rischio di scosse elettriche.



Questo simbolo sul prodotto indica importanti istruzioni di uso e manutenzione contenute in questo manuale.



Contiene pezzi di piccole dimensioni che possono rappresentare un pericolo di soffocamento. Non adatto per bambini di età inferiore ai 3 anni.



Questo prodotto contiene materiale magnetico. Rivolgersi al proprio medico per eventuali domande sui possibili effetti del prodotto sui dispositivi medici impiantati nel corpo umano.

- Per ridurre il rischio di incendi o scosse elettriche, EVITARE di esporre il prodotto a pioggia, liquidi o umidità.
- NON esporre il prodotto a gocce o schizzi e non porre oggetti colmi di liquidi, quali vasi, sopra o accanto al prodotto.
- Tenere il prodotto lontano dal fuoco e da fonti di calore. NON collocare sorgenti di fiamme libere (ad esempio candele accese) sull'apparecchio o nelle sue vicinanze.
- NON apportare alterazioni non autorizzate al prodotto.
- NON utilizzare all'interno di veicoli o imbarcazioni.
- Il cavo dei diffusori e i cavi per i collegamenti forniti in dotazione con il sistema non sono approvati per l'installazione a parete. Consultare le norme locali per l'edilizia per individuare i tipi di cavi richiesti per l'installazione a parete.
- La spina dell'alimentazione o dell'accoppiatore deve essere raggiungibile facilmente e rapidamente se è utilizzata come dispositivo di spegnimento.
- A causa dei requisiti di ventilazione, Bose sconsiglia di posizionare il prodotto in spazi chiusi o angusti, ad esempio una nicchia a parete o un armadietto.
- L'etichetta identificativa è situata sul fondo del prodotto.

NOTA: questa apparecchiatura è stata sottoposta a collaudo ed è risultata conforme ai limiti relativi ai dispositivi digitali di Classe B previsti dalla Parte 15 delle norme FCC. Tali limiti sono stati fissati allo scopo di assicurare un'adeguata protezione dalle interferenze dannose nell'ambito di un'installazione residenziale. Questa apparecchiatura genera, utilizza e può irradiare energia a radiofrequenza e, se non viene installata e utilizzata in conformità alle istruzioni fornite, può interferire negativamente con le comunicazioni radiofoniche. Non esiste tuttavia alcuna garanzia che in una particolare installazione non si verificherà alcuna interferenza. Se questo dispositivo dovesse provocare interferenze con la ricezione radiotelevisiva (determinabili spegnendo e riaccendendo l'apparecchio), si dovrà provare a eliminare tali interferenze effettuando una o più delle seguenti operazioni:

- Riorientare o riposizionare l'antenna ricevente.
- Aumentare la distanza tra il dispositivo che provoca interferenza e il ricevitore.
- Collegare l'apparecchiatura a una presa appartenente a un circuito diverso rispetto a quella a cui è collegato il ricevitore.
- Rivolgersi al distributore o a un tecnico radiotelevisivo specializzato per ottenere assistenza.

Eventuali modifiche o alterazioni non espressamente approvate da Bose Corporation possono rendere nulla l'autorizzazione dell'utente all'utilizzo dell'apparecchiatura stessa.

Questo apparecchio rispetta i limiti previsti dalle norme FCC e ISED Canada per la popolazione in generale in merito alle radiazioni in radiofrequenza. Il trasmettitore non deve essere collocato oppure utilizzato in prossimità di altri radiotrasmettitori o antenne.

Questo dispositivo è conforme alla parte 15 delle Norme FCC e agli standard ISED (Innovation, Science and Economic Development) Canada RSS esenti da licenza. Il funzionamento è soggetto alle due seguenti condizioni: (1) il dispositivo non può causare interferenze dannose e (2) deve accettare le interferenze ricevute, incluse quelle che potrebbero causare un funzionamento indesiderato del dispositivo.

L'apparecchiatura deve essere installata e utilizzata a una distanza minima di 20 cm tra il radiatore e il corpo dell'utente.

Se sintonizzato su una banda compresa tra i 5150 e i 5250 MHz, il dispositivo deve essere utilizzato esclusivamente in luoghi chiusi, per evitare di causare potenziali interferenze dannose a sistemi satellitari mobili che impiegano lo stesso canale.

Categoria ricevitore = 2

Tabella degli stati energetici del prodotto

Il prodotto, ai sensi della Direttiva 2009/125/CE in merito ai requisiti di progettazione ecocompatibile per i prodotti connessi all'energia e delle normative 2020 relative alla progettazione ecocompatibile per i prodotti connessi all'energia e alle relative informazioni (emendate) (fuori dall'UE), è conforme a uno o più dei seguenti regolamenti o documenti: Regolamento (CE) n. 1275/2008, emendato dal Regolamento (UE) n. 801/2013.

Informazioni richieste sullo stato di alimentazione	Modalità di alimentazione	
	Standby	Standby in rete
Consumo energetico nella modalità di alimentazione specificata, con tensione di ingresso pari a 230 V/50 Hz	< 0,5 W	Bose wireless < 2,0 W
Tempo trascorso il quale l'apparecchiatura passa automaticamente in modalità	< 2,5 ore	≤ 20 minuti
Consumo energetico in modalità standby in rete con tutte le porte di rete cablate collegate e tutte le porte di rete wireless attivate, con tensione di ingresso pari a 230 V/50 Hz	Non disponibile	< 2,0 W
Procedure di disattivazione/attivazione delle porte di rete. La disattivazione di tutte le reti abilita la modalità standby.	Come da Allegato II 3(a) del Regolamento 801/2013 ("Lotto 26", emendamento della norma 1275/2008), il requisito di disattivazione di una porta wireless "non si applica ai prodotti che si affidano a un'unica connessione di rete wireless per l'uso previsto e non sono dotati di connessione di rete cablata."	

Per l'Europa:

Bande di frequenza di funzionamento: 2400-2483,5 MHz, 5150-5350 MHz e 5470-5725 MHz.

Potenza di trasmissione massima inferiore a 20 dBm EIRP.

Banda di frequenza di funzionamento: 5725 – 5850 MHz.

La potenza di trasmissione massima è inferiore a 14 dBm (25 mW) EIRP.

Poiché la potenza di trasmissione massima è inferiore ai limiti previsti dalle normative, i test SAR non sono necessari in base ai regolamenti applicabili.

Se sintonizzato su una banda compresa tra i 5150 e i 5350 MHz, il dispositivo deve essere utilizzato esclusivamente all'interno, in tutti gli stati membri dell'UE elencati nella tabella.

									
BE	DK	IE	UK(NI)	FR	CY	SK	HU	AT	SE
BG	DE	PT	EL	HR	LV	LT	MT	PL	
CZ	EE	FI	ES	IT	RO	LU	NL	SI	

 Questo simbolo indica che il prodotto non deve essere smaltito con i rifiuti domestici, ma deve essere consegnato a una struttura di raccolta appropriata per il riciclaggio. Uno smaltimento e un riciclaggio corretti aiutano a preservare le risorse naturali, la salute e l'ambiente. Per ulteriori informazioni sullo smaltimento e sul riciclaggio di questo prodotto, rivolgersi alle autorità locali, al servizio di smaltimento dei rifiuti o al negozio presso il quale è stato acquistato.

Normativa per la gestione dei dispositivi a radiofrequenza a bassa potenza

Articolo XII

Al di fuori della "Normativa per la gestione dei dispositivi a radiofrequenza a bassa potenza", senza autorizzazione concessa dalla NCC, non si autorizza nessuna società, impresa o utente a cambiare frequenza, incrementare la potenza di trasmissione o alterare le caratteristiche originali nonché le prestazioni di un dispositivo a radiofrequenza a bassa potenza.

Articolo XIV

I dispositivi a radiofrequenza a bassa potenza non devono interferire in alcun modo con la sicurezza aerea o le comunicazioni legali; qualora si riscontrasse una situazione di questo genere, l'utente dovrà eliminare immediatamente qualsiasi interferenza. Per "comunicazioni legali" si intendono le comunicazioni radio operate in conformità con il Telecommunications Act (Legge sulle telecomunicazioni degli Stati Uniti).

I dispositivi a radiofrequenza a bassa potenza devono essere suscettibili di interferenze provenienti da comunicazioni legali o dispositivi irradianti onde radio ISM.

Tabella delle limitazioni delle sostanze pericolose (Cina)

Nome e contenuto delle sostanze o degli elementi tossici o pericolosi						
	Sostanze ed elementi tossici o pericolosi					
Nome parte	Piombo (Pb)	Mercurio (Hg)	Cadmio (Cd)	Cromo esavalente (CR(VI))	Bifenile polibromurato (PBB)	Difeniletero polibromurato (PBDE)
Circuiti stampati	X	0	0	0	0	0
Parti di metallo	X	0	0	0	0	0
Parti di plastica	0	0	0	0	0	0
Diffusori	X	0	0	0	0	0
Cavi	X	0	0	0	0	0
Questa tabella è stata messa a punto in accordo a quanto previsto dallo standard SJ/T 11364.						
O: indica che la quantità della sostanza tossica o pericolosa contenuta in tutti i materiali omogenei della parte è inferiore al limite previsto dallo standard GB/T 26572.						
X: indica che la quantità della sostanza tossica o pericolosa contenuta in almeno uno dei materiali omogenei della parte è superiore al limite previsto dallo standard GB/T 26572.						

Tabella delle limitazioni delle sostanze pericolose (Taiwan)

Nome dispositivo: Modulo bassi wireless, designazione del tipo: 425843						
Sostanze soggette a restrizioni e relativi simboli chimici						
Unità	Piombo (Pb)	Mercurio (Hg)	Cadmio (Cd)	Cromo esavalente (Cr+6)	Bifenili polibromurati (PBB)	Difenileteri polibromurati (PBDE)
Circuiti stampati	-	o	o	o	o	o
Parti di metallo	-	o	o	o	o	o
Parti di plastica	o	o	o	o	o	o
Diffusori	-	o	o	o	o	o
Cavi	-	o	o	o	o	o

Nota 1: "o" indica che il contenuto percentuale delle sostanze soggette a restrizioni non supera il valore di presenza della percentuale di riferimento.

Nota 2: il trattino "-" indica che la sostanza soggetta a restrizioni corrisponde all'esenzione.

Compilare e conservare le seguenti informazioni

Questi numeri sono riportati sul fondo del modulo bassi.

Numero di serie: _____

Numero di modello: _____

È consigliabile conservare lo scontrino fiscale insieme al manuale di istruzioni. Prima di procedere, è consigliabile registrare il prodotto Bose. La registrazione può essere eseguita facilmente sul sito global.Bose.com/register

Data di produzione: l'ottava cifra del numero di serie corrisponde all'anno di produzione; ad esempio, "1" indica 2011 o 2021.

Importatore per la Cina: Bose Electronics (Shanghai) Company Limited, Part C, Plant 9, No. 353 North Riyang Road, China (Shanghai) Pilot Free Trade Zone

Importatore per l'UE: Bose Products B.V., Gorslaan 60, 1441 RG Purmerend, Paesi Bassi

Importatore per Taiwan: Bose Taiwan Branch, 9F-A1, No. 10, Section 3, Minsheng East Road, Taipei City 104, Taiwan
Numero di telefono: +886-2-2514 7676

Importatore per il Messico: Bose de México, S. de R.L. de C.V., Paseo de las Palmas 405-204, Lomas de Chapultepec, 11000 México, D.F. Numero di telefono: +5255 (5202) 3545

Importatore per il Regno Unito: Bose Limited, Bose House, Quayside Chatham Maritime, Chatham, Kent, ME4 4QZ, Regno Unito

Assorbimento in entrata: 100-240 V ~ 50/60 Hz, 55 W

Informazioni sulla sicurezza

Questo prodotto è in grado di ricevere aggiornamenti automatici della sicurezza da Bose. Per ricevere gli aggiornamenti automatici della sicurezza, è necessario effettuare la procedura di configurazione nell'app Bose Music e connettere il prodotto a Internet. **Se non si esegue la procedura di configurazione, sarà necessario provvedere personalmente all'installazione degli aggiornamenti della sicurezza che Bose renderà disponibili.**

Apple e il logo Apple sono marchi di Apple Inc., registrati negli Stati Uniti e in altri Paesi. App Store è un marchio di servizio di Apple Inc.

Il marchio in lettere e i loghi *Bluetooth*[®] sono marchi registrati di proprietà di Bluetooth SIG, Inc. L'uso di tali marchi da parte di Bose Corporation è consentito dietro licenza.

Google e Google Play sono marchi commerciali di Google LLC.

Acoustimass, ADAPTiQ, Bose, Bose Bass Module, Bose Music, il logo Bose Music, Bose Smart Soundbar, Bose TV Speaker, SoundTouch e il disegno della nota wireless sono marchi commerciali di Bose Corporation.

Wi-Fi è un marchio registrato di Wi-Fi Alliance[®].

Sede principale di Bose Corporation: 1-877-230-5639

©2021 Bose Corporation. Nessuna parte di questo documento può essere riprodotta, modificata, distribuita o usata in altro modo senza previa autorizzazione scritta.

CONTENUTO DELLA CONFEZIONE

Contenuto	10
-----------------	----

COLLOCAZIONE DEL MODULO BASSI

Consigli	11
----------------	----

ALIMENTAZIONE

Collegare il modulo bassi all'alimentazione.....	12
--	----

COLLEGARE A UNA SOUNDBAR/UN DIFFUSORE

Scegliere il metodo di connessione	13
Connettere mediante l'app Bose Music	14
Cosa fare se non si conosce l'app Bose Music?	14
Connettere mediante il telecomando SoundTouch 300	15
Verificare il suono	15
Connettere mediante un cavo audio	16

STATO DEL MODULO BASSI

Indicatore di stato.....	18
--------------------------	----

CURA E MANUTENZIONE

Pulire il modulo bassi.....	19
Parti di ricambio e accessori	19
Garanzia limitata	19

RISOLUZIONE DEI PROBLEMI

Provare prima queste soluzioni	20
Altre soluzioni	20
Ripristinare la connessione alla soundbar.....	23
Ripristinare il modulo bassi.....	24

RIFERIMENTO

Accesso al manuale di istruzioni della soundbar/del diffusore.....	25
--	----

CONTENUTO

Verificare che i seguenti componenti siano inclusi:

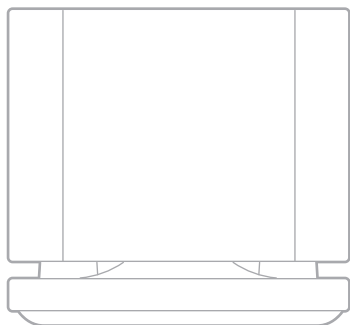

Bose Bass Module 500



Cavo di alimentazione*

*La confezione potrebbe includere più cavi di alimentazione. Utilizzare quello adatto al proprio paese.

NOTA: se il prodotto presenta parti danneggiate, NON utilizzarlo. Contattare il rivenditore autorizzato Bose locale o il centro di assistenza tecnica Bose.

Visitare: worldwide.Bose.com/Support

CONSIGLI

Per garantire prestazioni ottimali, attenersi a questi consigli durante il posizionamento del modulo bassi:

NON collocare oggetti sopra il modulo dei bassi.

Per evitare interferenze wireless, tenere tutti gli altri apparati wireless a 0,3 - 0,9 m dal modulo bassi. Collocare il modulo bassi fuori e lontano da cabinet metallici e da altri componenti audio/video nonché da fonti dirette di calore.

Collocare il modulo bassi su una superficie stabile e piana. Le vibrazioni possono infatti causare lo spostamento del modulo, soprattutto su superfici lisce come marmo, vetro o legno molto levigato.

Collocare il modulo bassi lungo la stessa parete del televisore o contro una delle pareti nel terzo frontale della stanza.

Tenere il lato posteriore del modulo bassi (lato opposto a quello del logo Bose) a una distanza di almeno 7,6 cm da qualsiasi altra superficie. L'ostruzione della porta alla base di questo lato può compromettere le prestazioni acustiche del modulo.

Per potenziare l'uscita dei bassi, avvicinare il modulo a pareti e angoli. Per ridurre l'uscita dei bassi, allontanare il modulo bassi da pareti e angoli.

Assicurarsi che nelle vicinanze sia presente una presa elettrica a corrente alternata (CA).

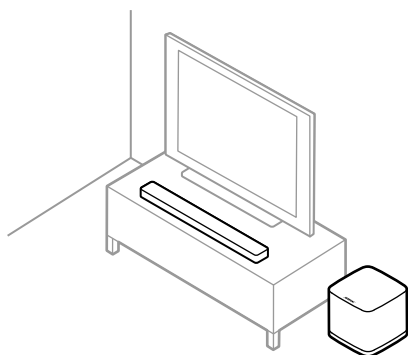

ATTENZIONE: NON appoggiare il modulo bassi sul lato superiore o sui lati quando è in uso.

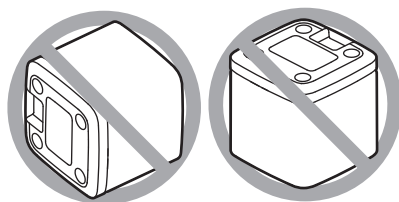

COLLEGARE IL MODULO BASSI ALL'ALIMENTAZIONE

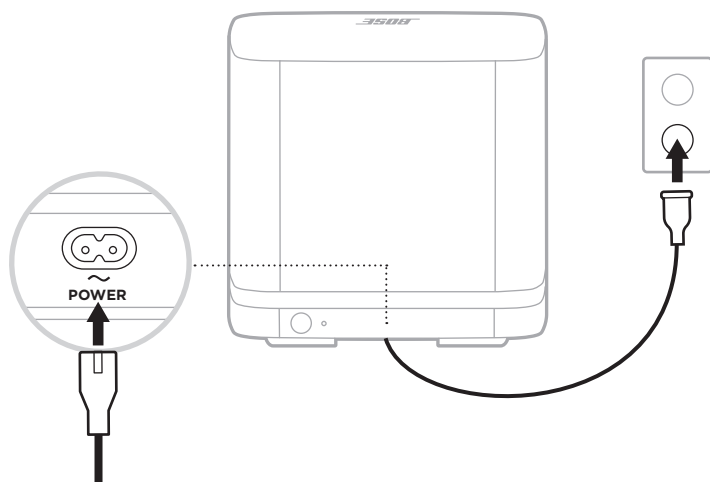

1. Collegare il cavo di alimentazione al connettore **POWER** del modulo bassi.



2. Inserire l'estremità opposta del cavo di alimentazione nella presa di corrente CA.

SCEGLIERE IL METODO DI CONNESSIONE

La modalità di connessione del modulo bassi dipende dalla soundbar o dal diffusore in uso. Scegliere il metodo di connessione dalla tabella in basso.

SOUNDBAR O DIFFUSORE	METODO DI CONNESSIONE
Bose Smart Soundbar (soundbar con supporto vocale) 	Effettuare la connessione mediante l'app Bose Music (vedere pagina 14). NOTA: se non è possibile accedere o si incontrano problemi nella connessione con l'app Bose Music, vedere "Risoluzione dei problemi" a pagina 20.
Soundbar SoundTouch 300 	Effettuare la connessione mediante il telecomando della soundbar (vedere pagina 15).
Bose TV Speaker (o configurazione cablata alternativa per le soundbar) 	Effettuare la connessione mediante un cavo audio (non fornito) (vedere pagina 16).

CONNETTERE MEDIANTE L'APP BOSE MUSIC

1. Nell'app Bose Music, selezionare la soundbar.
2. Andare al menu Impostazioni per aggiungere il modulo bassi.

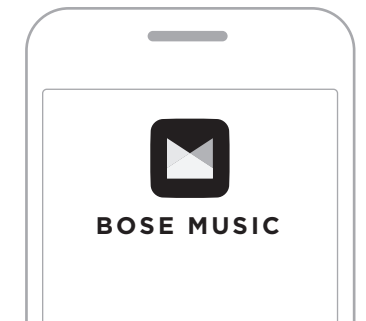

Cosa fare se non si conosce l'app Bose Music?

1. Scaricare l'app Bose Music sul dispositivo mobile in uso.



2. Seguire le istruzioni dell'app.

CONNETTERE MEDIANTE IL TELECOMANDO SOUNDTOUCH 300

1. Sul telecomando della soundbar, premere il pulsante SoundTouch .
2. Premere e tenere premuto 7 fino a quando la spia di connessione  posta sulla soundbar non lampeggia in bianco.

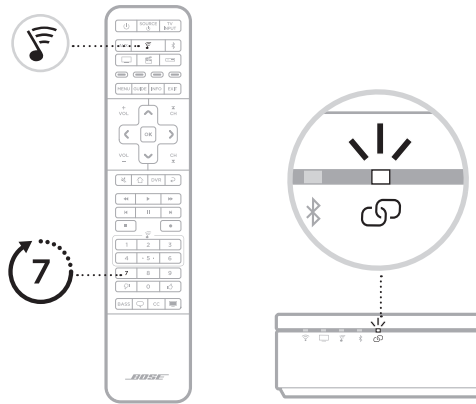

Una volta effettuata la connessione, si attiva un segnale acustico. La spia posta sul retro del modulo bassi e la spia  sulla soundbar si accendono in bianco.

NOTE: la connessione potrebbe richiedere diversi minuti.

Se la connessione del modulo bassi alla soundbar non dovesse riuscire, vedere “Risoluzione dei problemi” a pagina 20.

Verificare il suono

NOTA: per evitare che il suono venga distorto, disattivare gli altoparlanti del televisore. Per ulteriori informazioni, consultare le istruzioni per l'uso del televisore.

1. Accendere il televisore.
2. Se si usa un ricevitore via cavo/satellitare o un'altra sorgente secondaria:
 - a. Accendere la sorgente.
 - b. Se questa sorgente è collegata al televisore, selezionare l'ingresso appropriato sul televisore.
3. Accendere la soundbar.

Si percepisce il suono proveniente dal modulo bassi.

NOTA: se il modulo non emette alcun suono, vedere “Risoluzione dei problemi” a pagina 21.

CONNETTERE MEDIANTE UN CAVO AUDIO

Per connettere il modulo alla soundbar o al diffusore è possibile utilizzare un cavo audio da 3,5 mm (non in dotazione).

Se non si dispone di un cavo audio con connettore da 3,5 mm (di norma utilizzato per le cuffie e i dispositivi mobili), visitare [Bose.com/BM500](https://www.bose.com/BM500) per acquistare un cavo da 4,5 m di lunghezza. È anche possibile acquistare il cavo presso un qualsiasi rivenditore di prodotti elettronici.

1. Collegare un'estremità di un cavo audio da 3,5 mm al connettore **BASS IN** del modulo bassi.

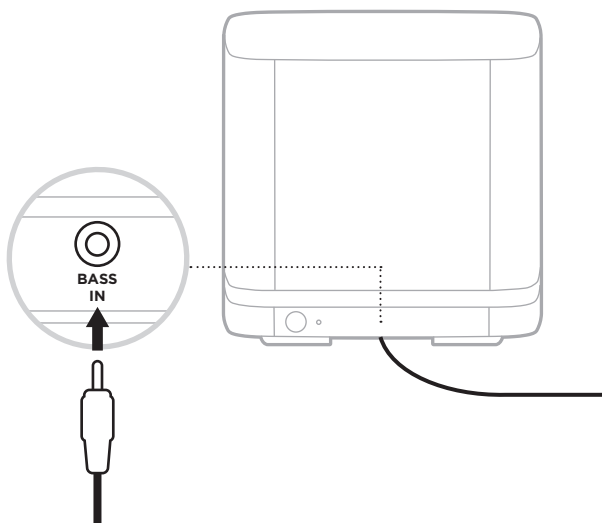

2. Collegare l'altra estremità del cavo al connettore **BASS** sul retro della soundbar o del diffusore.

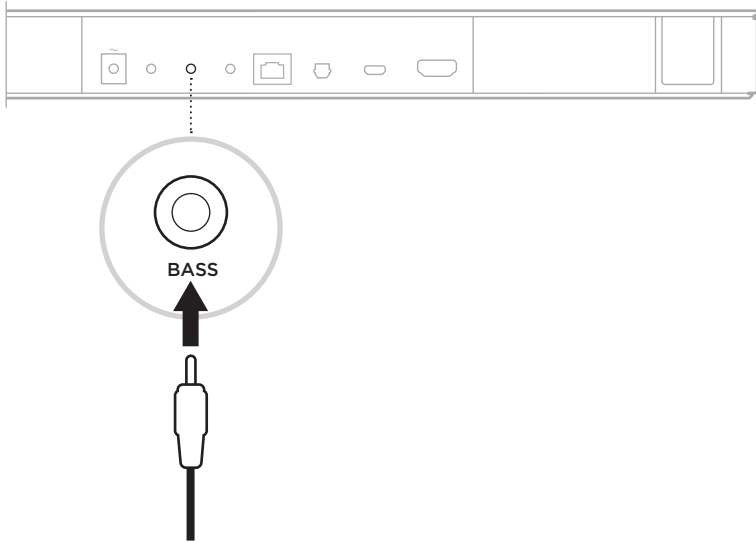

NOTE:

Bose Smart Soundbar: fare attenzione a collegare il cavo al connettore **BASS**, non al connettore **IR**.

Bose TV Speaker: fare attenzione a collegare il cavo al connettore **BASS**, non al connettore **AUX IN**.

Soundbar SoundTouch 300: collegare il cavo al connettore **ACOUSTIMASS**.

3. Verificare l'audio (vedere pagina 15).

INDICATORE DI STATO

La spia sul retro del modulo mostra lo stato del sistema.

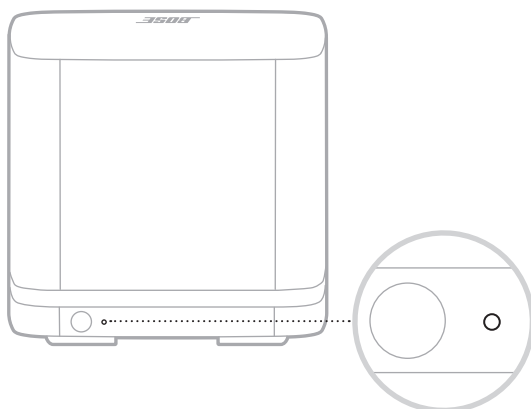

ATTIVITÀ DELL'INDICATORE STATO DEL SISTEMA

ATTIVITÀ DELL'INDICATORE	STATO DEL SISTEMA
Bianco fisso	Connesso alla soundbar o al diffusore
Bianco lampeggiante	Download di un aggiornamento software in corso
Arancione fisso	Standby di rete (connessione wireless)
Arancione lampeggiante	Pronto per la connessione alla soundbar o al diffusore
Spento	Modalità di risparmio energetico (connessione cablata)
Rosso lampeggiante	Errore - contattare l'assistenza clienti Bose

PULIRE IL MODULO BASSI

Pulire la superficie esterna del modulo bassi con un panno morbido e asciutto.

AVVERTENZE:

NON versare liquidi sul modulo bassi o nelle aperture.

NON utilizzare prodotti spray vicino al modulo bassi.

NON utilizzare solventi, prodotti chimici o soluzioni detergenti contenenti alcol, ammoniaca o abrasivi.

NON far cadere oggetti nelle aperture.

PARTI DI RICAMBIO E ACCESSORI

Per ordinare parti di ricambio e accessori, rivolgersi al servizio clienti Bose.

Visitare: worldwide.Bose.com/Support

GARANZIA LIMITATA

Il modulo bassi è coperto da una garanzia limitata. Per i dettagli della garanzia limitata, consultare il nostro sito web all'indirizzo global.Bose.com/warranty.

Per le istruzioni su come registrare il prodotto, visitare global.Bose.com/register. La mancata registrazione non inciderà in alcun modo sui diritti previsti dalla garanzia limitata.

PROVARE PRIMA QUESTE SOLUZIONI

Se si dovessero riscontrare problemi con il modulo bassi:

Scollegare i cavi di alimentazione dal modulo dei bassi e dalla soundbar/dal diffusore, attendere 30 secondi, quindi collegarli a una presa di corrente CA attiva.

Fissare bene tutti i cavi.

Controllare lo stato del modulo bassi (vedere pagina 18).

Allontanare il modulo bassi e la soundbar/il diffusore da possibili fonti di interferenze (router wireless, telefoni cordless, televisori, microonde, ecc.).

Posizionare il modulo bassi come indicato nelle linee guida sul posizionamento (vedere pagina 11).

ALTRE SOLUZIONI

Se non si riesce a risolvere il problema, consultare la tabella seguente per individuare i sintomi e le possibili soluzioni dei problemi più comuni. Se non si è in grado di risolvere il problema, contattare il servizio clienti Bose.

Visitare: worldwide.Bose.com/contact

SINTOMO	SOLUZIONE
L'app Bose Music non funziona sul dispositivo mobile	Assicurarsi che il dispositivo mobile sia compatibile con l'app Bose Music e rispetti i requisiti minimi di sistema. Per ulteriori informazioni, consultare l'app store del dispositivo mobile.
Il modulo bassi non si connette in wireless alla soundbar	<p>Verificare che la spia di stato lampeggi in color arancione, ad indicare che il modulo bassi è pronto per la connessione (vedere pagina 18).</p> <p>Ripetere la procedura di connessione (vedere pagina 13).</p> <p>Se in precedenza il modulo bassi era collegato alla soundbar, ripristinare la connessione del modulo (vedere pagina 23).</p> <p>Scollegare i cavi di alimentazione dal modulo dei bassi e dalla soundbar, attendere 30 secondi, quindi collegarli a una presa di corrente CA attiva.</p> <p>Collegare il modulo bassi alla soundbar utilizzando un cavo audio da 3,5 mm (vedere pagina 16).</p> <p>NOTA: se non si dispone di un cavo audio con connettore da 3,5 mm (di norma utilizzato per le cuffie e i dispositivi mobili), visitare Bose.com/BM500 per acquistare un cavo da 4,5 m di lunghezza. È anche possibile acquistare il cavo presso un qualsiasi rivenditore di prodotti elettronici.</p>

SINTOMO	SOLUZIONE
Audio intermittente o assente	<p>Riattivare l'audio del sistema.</p> <p>Aumentare il volume.</p> <p>Verificare che la soundbar/il diffusore riproduca l'audio. In caso contrario, per la risoluzione dei problemi fare riferimento al manuale di istruzioni della soundbar/del diffusore (vedere pagina 25).</p> <p>Provare diverse sorgenti (se disponibili).</p> <p>Assicurarsi che l'audio riprodotto presenti frequenze dei bassi, ad esempio musica o film.</p> <p>Per le connessioni wireless:</p> <p>Verificare che la spia di stato del sia accesa con luce bianca fissa, ad indicare che il modulo bassi è connesso alla soundbar (vedere pagina 18).</p> <p>Ripetere la procedura di connessione (vedere pagina 13).</p> <p>Se in precedenza il modulo bassi era collegato alla soundbar, ripristinare la connessione del modulo (vedere pagina 23).</p> <p>Posizionare il modulo bassi come indicato nelle linee guida sul posizionamento (vedere pagina 11).</p>
Audio scarso o distorto proveniente dal modulo bassi	<p>Provare diverse sorgenti (se disponibili).</p> <p>Posizionare il modulo dei bassi come indicato nelle linee guida sul posizionamento (vedere pagina 11).</p> <p>Rimuovere tutte le pellicole protettive dal modulo dei bassi.</p> <p>Se il modulo bassi è collegato a una Bose Smart Soundbar o una soundbar SoundTouch 300, eseguire la calibrazione audio ADAPTiQ. Per ulteriori informazioni, consultare il manuale di istruzioni della soundbar (vedere pagina 25).</p> <p>NOTE:</p> <p>Questa soluzione non è utilizzabile per la Bose Smart Soundbar 300.</p> <p>Se non si dispone più delle cuffie ADAPTiQ (in dotazione con la soundbar), contattare il servizio clienti Bose per richiederne la sostituzione.</p> <p>Se il modulo bassi è collegato a un diffusore Bose TV Speaker o a una Bose Smart Soundbar, assicurarsi che il cavo audio da 3,5 mm (non fornito) sia collegato al connettore BASS sul retro del diffusore o della soundbar, non al connettore AUX IN o IR.</p>

SINTOMO	SOLUZIONE
I bassi sono troppo carichi o bassi	<p>Regolare i bassi. Per ulteriori informazioni, consultare il manuale di istruzioni della soundbar o del diffusore (vedere pagina 25).</p> <p>Se il modulo bassi è collegato a una Bose Smart Soundbar o una soundbar SoundTouch 300, eseguire la calibrazione audio ADAPTiQ. Per ulteriori informazioni, consultare il manuale di istruzioni della soundbar (vedere pagina 25).</p> <p>NOTE:</p> <p>Questa soluzione non è utilizzabile per la Bose Smart Soundbar 300.</p> <p>Se non si dispone più delle cuffie ADAPTiQ (in dotazione con la soundbar), contattare il servizio clienti Bose per richiederne la sostituzione.</p> <p>Allontanare il modulo dei bassi da pareti e angoli.</p>

RIPRISTINARE LA CONNESSIONE ALLA SOUNDBAR

Se il modulo bassi non si connette più alla soundbar, ripristinare la connessione wireless del modulo. Ripristinando la connessione wireless, la soundbar ritenta il collegamento al modulo bassi, il che può risolvere i problemi di connessione.

Per ripristinare la connessione wireless premere il pulsante posto sul retro del modulo bassi.

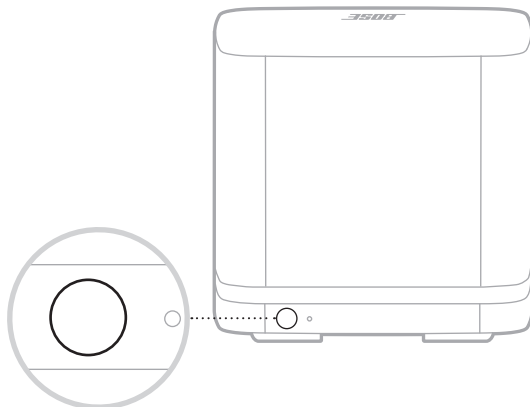

Quando il modulo bassi si ricollega alla soundbar, si attiva un segnale acustico e la spia posta sul retro del modulo bassi si illumina in bianco.

RIPRISTINARE IL MODULO BASSI

Il ripristino del modulo bassi elimina qualsiasi dato relativo alla connessione wireless, riportando il modulo alle impostazioni originali di fabbrica.

1. Premere e tenere premuto il pulsante posto sul retro del modulo bassi fino a quando la spia di stato del sistema non lampeggia in bianco.

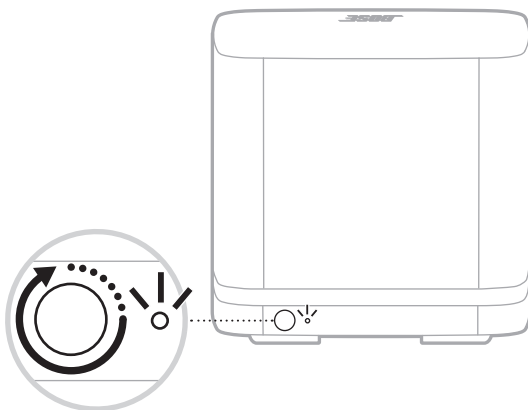

Terminato il ripristino, la spia lampeggia in color arancione.

2. Collegare il modulo bassi alla soundbar (vedere pagina 13).

ACCESSO AL MANUALE DI ISTRUZIONI DELLA SOUNDBAR/DEL DIFFUSORE

Per istruzioni e informazioni sulla risoluzione dei problemi specifiche per la soundbar o per il diffusore, consultare il manuale della soundbar/del diffusore. Visitare:

Bose Smart Soundbar: worldwide.Bose.com/Support

Bose TV Speaker: worldwide.Bose.com/Support/TVS

Soundbar SoundTouch 300: global.Bose.com/Support/ST300

Kérjük, olvassa el, és tartsa be a biztonsági és használati utasításokat.



A Bose Corporation ezennel kijelenti, hogy jelen termék megfelel a rádióberendezésekre és távközlési végberendezésekre vonatkozó 2014/53/EK irányelv és minden más idevonatkozó EU-irányelv alapvető követelményeinek és egyéb rendelkezéseinek. A teljes megfelelőségi nyilatkozat megtalálható a következő címen: www.Bose.com/compliance.



A jelen termék megfelel az elektromágneses kompatibilitásról szóló 2016-os irányelveknek és az összes vonatkozó egyesült királyságbeli törvény előírásának. A teljes megfelelőségi nyilatkozat a következő címen található: www.Bose.com/compliance.

A Bose Corporation ezennel kijelenti, hogy a jelen termék megfelel a rádióberendezésekre vonatkozó 2017. évi irányelv és minden más idevonatkozó egyesült királyságbeli irányelv alapvető követelményeinek. A teljes megfelelőségi nyilatkozat a következő címen található: www.Bose.com/compliance.

Fontos biztonsági utasítások

1. Olvassa el ezeket az utasításokat.
2. Őrizze meg őket.
3. Tartson be minden figyelmeztetést.
4. Tartsa be az összes utasítást.
5. Ne használja a készüléket víz közelében.
6. Csak száraz ronggyal tisztítsa.
7. Ne zárja el a szellőzőnyílásokat. A készüléket a gyártó utasításainak megfelelően helyezze el.
8. Ne helyezze a készüléket hőforrások, például fűtőtest, tűzhely vagy egyéb hőtermelő berendezés közelébe (ideértve az erősítőket is).
9. A tápkábelt úgy helyezze el, hogy ne léphessenek rá, és ne csipődhessen be – főleg a dugóknál, dugaszolóaljzatoknál és azon a helyen, ahol a tápkábel kilép a készülékből.
10. Kizárólag a gyártó által meghatározott kiegészítőket/tartozékokat használja.
11. Húzza ki a készülék dugóját villámláskor, vagy ha hosszabb ideig nem fogja használni.
12. A javítási munkákat bizza szakemberre. Szervizelésre akkor van szükség, ha a készülék valamilyen módon meghibásodott, például megsérült a hálózati csatlakozószinórja vagy a csatlakozódugója, folyadék ömlött vagy nehéz tárgy esett rá, eső vagy nedvesség érte, működésében rendellenesség tapasztalható, vagy leesett.

VIGYÁZAT / FIGYELMEZTETÉS



Ez a szimbólum azt jelzi a terméken, hogy a termék dobozában olyan szigetelés nélküli, veszélyes feszültség van jelen, amely áramütést okozhat.



A terméken található ezen szimbólum azt jelzi, hogy az útmutatóban fontos kezelési és karbantartási utasítások szerepelnek.



A termék apró részeket tartalmaz, melyek fulladást okozhatnak. 3 éves kor alatti gyermekek számára nem alkalmas.



A termék mágneses anyagot tartalmaz. Tájékozódjon kezelőorvosánál, hogy ez hatással lehet-e az Ön által használt beültethető orvostechnikai eszközre.

- A tűz és az áramütés kockázatának csökkentése érdekében a terméket óvja esőtől, folyadékoktól és párától.
- Ügyeljen rá, hogy a termékre NE csöpögjön, illetve ne fröccsenjen víz. A termékre és annak közelébe ne helyezzen vázát vagy más, folyadékkal töltött edényt.
- Tartsa a terméket távol tüztől és más hőforrásoktól. A termékre és annak közelébe TILOS gyertyát vagy egyéb nyílt lánggal működő eszközt helyezni.
- NE végezzen a terméken engedély nélküli módosítást.
- NE használja járművekben és hajókon.
- A hangszórókábel és a rendszer összekötő kábelei nem telepíthetők falba. Forduljon a helyi építési szabályzathoz a megfelelő vezeték és kábel kiválasztásához fali beépítés esetén.
- Ha leválasztó egységként a hálózati csatlakozódugaszt vagy a készülécsatlakozót használja, az ilyen leválasztó egységnek mindig működőképes állapotban kell lennie.
- A szellőzésre vonatkozó követelmények miatt a Bose nem tanácsolja a terméket körülhatárolt térbe, például falmélyedésbe vagy zárt szekrénybe helyezni.
- A termékcímke a termék alján található.

MEGJEGYZÉS: A berendezést az FCC-szabályzat 15. cikke szerint tesztelték. Ez alapján a berendezés megfelel a „B” osztályú digitális eszközök előírásainak. Ezen határértékek megfelelő védelmet nyújtanak a káros sugárzások ellen lakóépületen belül. A berendezés rádiófrekvenciás energiát termel, használ és sugározhat, és amennyiben nem az utasításoknak megfelelően helyezik üzembe és használják, a rádiókommunikációra nézve káros interferenciát okozhat. Arra azonban nincs garancia, hogy adott körülmények között nem lép fel interferencia. Ha a berendezés nem kívánt interferenciával zavarja a rádió- vagy a televízióadást (ezt a berendezés ki- és bekapcsolásával lehet ellenőrizni), javasoljuk, hogy az interferencia kiküszöbölése érdekében próbálkozzon az alábbiak egyikével:

- Fordítsa el vagy helyezze át a vevőantennát.
- Növelje a készülék és a vevőkészülék közötti távolságot.
- A berendezést a vevőkészülék áramellátását biztosító áramkörtől eltérő áramkör aljzatához csatlakoztassa.
- Forduljon a forgalmazóhoz vagy tapasztalt rádió-/televíziószerelőhöz.

A Bose Corporation által kifejezetten jóvá nem hagyott módosítások vagy változtatások esetén érvénytelenül válhat a berendezés működtetésére adott felhasználói engedély.

Ez a készülék megfelel az FCC és az ISED Canada által az általános népességre vonatkozóan megállapított sugárzási határértékeknek. Ezt a jeladót tilos bármilyen antenna vagy jeladó mellé helyezni, illetve azokkal együtt használni.

Ez a készülék megfelel az FCC-szabályzat 15. részének és az ISED Canada nem engedélyköteles RSS-szabványainak. A működés során a következő két feltételnek kell eleget tenni: (1) Ez a készülék nem bocsáthat ki káros interferenciát, és (2) ennek a készüléknek el kell viselnie bármilyen interferenciát, az esetlegesen rendellenes működést okozó interferenciát is beleértve.

A berendezés telepítése és működtetése során a sugárzó egység és az emberi test között legalább 20 cm-es távolságot kell tartani.

A készülék csak zárt térben használható, amikor az 5150–5250 MHz-es frekvenciatartományban működött, hogy ne okozzon esetlegesen káros interferenciát az azonos csatornát használó mobil műholdvevő rendszerekkel.

Vevőkategória = 2

A termék energiaállapotainak táblázata

A jelen termék megfelel az energiával kapcsolatos termékek környezetbarát tervezésére vonatkozó követelményeket meghatározó 2009/125/EC direktíva előírásainak, valamint az energiával kapcsolatos termékek környezetbarát tervezésével és energiainformációival (kiegészítés) (EU, kilépés) foglalkozó 2020-as szabályozás előírásainak, és ennek megfelelően eleget tesz a következő normáknak és dokumentumoknak: 1275/2008 (EK) rendelet a 801/2013 (EK) rendelettel kiegészítve.

Az energiafelhasználásra vonatkozó kötelező állapotinformációk	Energiafelhasználási módok	
	Készenlét	Hálózati készenléti
Energiafogyasztás a megadott energiafelhasználási módban, 230 V/50 Hz bemeneti teljesítmény mellett	< 0,5 W	Bose vezeték nélküli < 2,0 W
A berendezés ennyi idő elteltével lép automatikusan az adott módba	< 2,5 óra	≤ 20 perc
Energiafogyasztás hálózati készenléti módban, ha minden vezetékes port csatlakoztatva van, és az összes vezeték nélküli hálózati port aktíválva van, 230 V/50 Hz bemeneti teljesítmény mellett	NA	< 2,0 W
Hálózati port inaktíválási/aktíválási folyamatai. Az összes hálózat inaktíválásával a készenléti mód aktíválódik.	A 801/2013 rendelet II. mellékletének 3(a) pontjában (az 1275/2008 rendelet 26. kiegészítésében) megállapítottak szerint a vezeték nélküli portok inaktíválására vonatkozó követelmények „nem vonatkoznak azon termékekre, amelyek a szándékolt használatához egyetlen vezeték nélküli hálózati kapcsolatot igényelnek, és nem rendelkeznek vezetékes kapcsolattal.”	

Európában:

Működési frekvenciatartományok: 2400–2483,5 MHz, 5150–5350 MHz és 5470–5725 MHz.

A maximális átviteli teljesítmény kevesebb mint 20 dBm EIRP.

Működési frekvenciatartomány: 5725–5850 MHz.

A maximális átviteli teljesítmény kevesebb mint 14 dBm (25 mW) EIRP.

A maximális átviteli teljesítmény a törvényben meghatározott korlátok alatt van, ezért az SAR-tesztelésre nincs szükség, és a vonatkozó előírások értelmében az alól kivételt képez.

Amennyiben a jelen készüléket az 5150–5350 MHz-es frekvenciatartományban működtetik, kizárólag beltérben használható a táblázatban felsorolt összes EU-ország esetében.

									
BE	DK	IE	UK(NI)	FR	CY	SK	HU	AT	SE
BG	DE	PT	EL	HR	LV	LT	MT	PL	
CZ	EE	FI	ES	IT	RO	LU	NL	SI	



Ez a szimbólum azt jelenti, hogy a terméket nem szabad háztartási hulladékkal együtt kidobni, hanem egy megfelelő hulladékkezelő létesítményben kell leadni, ahol gondoskodnak a termék újrahasznosításáról.

A megfelelő hulladékkezelés és újrahasznosítás hozzájárul a természeti erőforrások, az emberi egészség és a környezet védelméhez. A feleslegessé vált termék kezelésével és újrahasznosításával kapcsolatos további információkért forduljon a helyi önkormányzat hulladékkezeléssel megbízott szolgáltatójához, vagy ahhoz az üzlethez, ahol ezt a terméket vásárolta.

A kisfogyasztású rádiófrekvenciás eszközök kezelésére vonatkozó korlátozások

XII. törvénycikk

A kisfogyasztású rádiófrekvenciás eszközök kezelésére vonatkozó korlátozásoknak megfelelően, a vállalatok, a szervezetek és a felhasználók az NCC külön felhatalmazása nélkül nem változtathatják meg a jóváhagyott kisfogyasztású rádiófrekvenciás eszközök frekvenciáját, nem fokozhatják annak jeladási teljesítményét, és nem módosíthatják annak eredeti jellemzőit és teljesítményét.

XIV. törvénycikk

A kisfogyasztású rádiófrekvenciás eszközök nem befolyásolhatják a repülőgépek biztonságát, illetve nem okozhatnak interferenciát a jogszerűen engedélyezett kommunikációban. Ha ez mégis megtörténik, a felhasználónak azonnal abba kell hagynia a készülék használatát, amíg az interferencia meg nem szűnik. Az említett jogi kommunikáció a távközlési törvénynek („Telecommunications Act”) megfelelő rádiókommunikációra vonatkozik.

A kisfogyasztású rádiófrekvenciás eszközöknek el kell viselniük a jogilag engedélyezett kommunikációból származó vagy a rádióhullámokat kibocsátó ISM-készülékekről érkező interferenciát.

A veszélyes anyagokra vonatkozó kínai korlátozások táblázata

Mérgező vagy veszélyes anyagok és vegyi elemek nevei a termékben						
Alkatrész neve	Mérgező vagy veszélyes anyagok és elemek					
	Ólom (Pb)	Higany (Hg)	Kadmium (Cd)	Hat vegyértékű krom (Cr(VI))	Polibromozott bifenil (PBB)	Polibrominált difeniléter (PBDE)
NYÁK-ok	X	0	0	0	0	0
Fémrészek	X	0	0	0	0	0
Műanyag részek	0	0	0	0	0	0
Hangszórók	X	0	0	0	0	0
Kábelek	X	0	0	0	0	0

Ez a táblázat az SJ/T 11364 előírásainak megfelelően készült.

O: Azt jelzi, hogy az adott mérgező vagy veszélyes anyag mennyisége az adott alkatrész egyetlen homogén anyagában sem éri el a GB/T 26572 által meghatározott határértéket.

X: Azt jelzi, hogy az adott mérgező vagy veszélyes anyagot az alkatrész legalább egy homogén anyaga a GB/T 26572 korlátozó előírásait meghaladó mértékben tartalmazza.



A veszélyes anyagokra vonatkozó tajvani korlátozások táblázata

Berendezés neve: Zezeték nélküli mélyhangmodul, típusjelölés: 425843						
Korlátozott anyagok és kémiai jelölésük						
Egység	Ólom (Pb)	Higany (Hg)	Kadmium (Cd)	Hat vegyértékű krom (Cr+6)	Polibrómozott bifénilek (PBB)	Polibrómozott difenil-éterek (PBDE)
NYÁK-ok	-	o	o	o	o	o
Fémrészek	-	o	o	o	o	o
Műanyag részek	o	o	o	o	o	o
Hangszórók	-	o	o	o	o	o
Kábelek	-	o	o	o	o	o

1. megjegyzés: A „o” jelölés azt jelenti, hogy a korlátozott anyag százalékos mértéke nem haladja meg a jelenlegi referenciaértéket.

2. megjegyzés: Az „-” jelölés azt jelenti, hogy a szabályozott anyag megfelel a kivételnek.

Feljegyzendő adatok

A gyári szám és a típusszám a mélyhangmodul alján található.

Gyári szám: _____

Típusszám: _____

A bizonylatot tartsa a kezelési útmutató mellett. Ragadja meg az alkalmat, és regisztrálja az Ön által vásárolt Bose terméket! Ezt egyszerűen megteheti a következő címen: global.Bose.com/register

Gyártás dátuma: A gyári szám nyolcadik számjegye a gyártási évet jelzi: például az „1” 2011-et vagy 2021-et jelöl.

Kínai importőr: Bose Electronics (Shanghai) Company Limited, Part C, Plant 9, No. 353 North Riyang Road, Kína (Shanghai) Pilot Free Trade Zone

EU-importőr: Bose Products B.V., Gorslaan 60, 1441 RG Purmerend, Hollandia

Tajvani importőr: Bose Taiwan Branch, 9F-A1, No. 10, Section 3, Minsheng East Road, Taipei City 104, Tajvan.
Telefonszám: +886-2-2514 7676

Mexikói importőr: Bose de México, S. de R.L. de C.V., Paseo de las Palmas 405-204, Lomas de Chapultepec, 11000 Mexikó, D.F. Telefonszám: +5255 (5202) 3545

UK-importőr: Bose Limited, Bose House, Quayside Chatham Maritime, Chatham, Kent, ME4 4QZ, United Kingdom

Névleges bemeneti értékek: 100–240 V ~ 50/60 Hz, 55 W

Biztonsági információk



A jelen termék képes a Bose automatikus frissítéseinek fogadására. Az automatikus biztonsági frissítések fogadásához végezze el a Bose Music alkalmazásban a termékbeállítási folyamatot, és csatlakoztassa a terméket az internethez. **Ha nem végzi el a beállítási folyamatot, a Bose által közzétett frissítések telepítéséért Ön felel.**

Az Apple és az Apple logó az Apple, Inc. Egyesült Államokban és más országokban bejegyzett védjegyei. Az App Store az Apple Inc. szolgáltatásjegye.

A *Bluetooth*[®] szóvédjegy és emblémák a Bluetooth SIG, Inc. tulajdonát képező bejegyzett védjegyek, amelyeket a Bose Corporation minden esetben engedéllyel használ.

A Google és a Google Play a Google LLC védjegye.

Az Acoustimass, az ADAPTiQ, a Bose, a Bose Bass Module, a Bose Music, a Bose Music embléma, a Bose Smart Soundbar, a Bose TV Speaker, a SoundTouch és a vezeték nélküli hangjegy dizájnya a Bose Corporation bejegyzett védjegye az Egyesült Államokban és más országokban.

A Wi-Fi a Wi-Fi Alliance[®] védjegye.

Bose Corporation központja: 1-877-230-5639

© 2021 Bose Corporation. Előzetes írásos engedély nélkül a jelen kiadvány semmilyen része nem sokszorosítható, módosítható, terjeszthető, illetve nem használható fel semmilyen más módon.

MI TALÁLHATÓ A DOBOZBAN?

Tartalom.....	10
---------------	----

A MÉLYHANGMODUL ELHELYEZÉSE

Javaslatok	11
------------------	----

ENERGIAELLÁTÁS

A mélyhangmodul áramforráshoz csatlakoztatása	12
---	----

A HANGSUGÁRZÓ VAGY A HANGSZÓRÓ CSATLAKOZTATÁSA

A csatlakozási módszer kiválasztása	13
Csatlakoztatás a Bose Music alkalmazás segítségével	14
Először használja a Bose Music alkalmazást?.....	14
Csatlakoztatás a SoundTouch 300 távvezérlő használatával.....	15
Ellenőrizze a hangot.....	15
Csatlakoztatás audiokábelrel.....	16

A MÉLYHANGMODUL ÁLLAPOTA

Állapotjelző fény	18
-------------------------	----

ÁPOLÁS ÉS KARBANTARTÁS

A mélyhangmodul tisztítása.....	19
Cserealkatrészek és tartozékok.....	19
Korlátozott garancia.....	19

HIBAELHÁRÍTÁS

Először próbálkozzon ezekkel a megoldásokkal	20
Egyéb megoldások.....	20
Állítsa alaphelyzetbe a hangszugárzó kapcsolatát	23
Állítsa alaphelyzetbe a mélyhangmodult	24

REFERENCIA

A hangszugárzó vagy a hangszóró kezelési útmutatójának megtekintése...	25
--	----

TARTALOM

Ellenőrizze a következő összetevők meglétét:

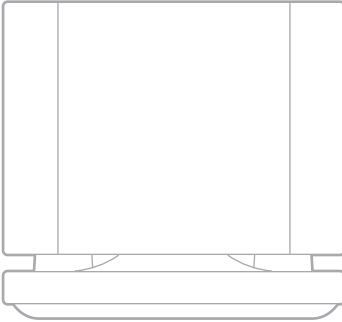

Bose Bass Module 500



Tápkábel*

*Több elektromos csatlakozósínnyel rendelkezik. Használja a régiójának megfelelő csatlakozósínnyel.

MEGJEGYZÉS: Ha a termék bármelyik részén sérülést tapasztal, NE használja a terméket. Forduljon a Bose hivatalos viszonteladóhoz, vagy a Bose ügyfélszolgálatához.

Látogasson el a következő címre: worldwide.Bose.com/Support

JAVASLATOK

A legjobb hangzás érdekében a mélyhangmodul elhelyezésekor kövesse az alábbi javaslatokat:

NE helyezzen más tárgyakat a mélyhangmodul tetejére.

A vezeték nélküli interferencia elkerülése érdekében tartsa távol a többi vezeték nélküli eszközt a mélyhangmodultól (0,3–0,9 méter távolságban). A mélyhangmodult ne tegye fémből készült szekrényekbe, és az ilyen szekrényektől, valamint más audio-/videoeszközöktől és közvetlen hőforrásoktól távol helyezze el.

Helyezze a mélyhangmodult stabil, vízszintes felületre. A rezgés miatt a mélyhangmodul elmozdulhat, főleg sima felületen, például márványon, üvegen vagy fényesre csiszolt fán.

Állítsa a mélyhangmodult ahhoz a falhoz, amely mellett a TV található, vagy bármely egyéb falnál a szoba első harmadában.

A mélyhangmodul hátsó oldalát (a Bose emblémával ellentétes oldalát) helyezze legalább 7,6 cm-re más felületektől. Az akusztika romolhat, ha az ezen oldal alján lévő port takarásban van.

Ha szeretné fokozni a mélyhangokat, a modult helyezze közelebb a falakhoz vagy a sarkokhoz. Ha szeretné enyhíteni a mélyhangokat, a modult helyezze távolabb a falaktól és a sarkoktól.

A hangszórót egy váltakozó áramú, működő elektromos hálózati aljzat közelében kell elhelyezni.

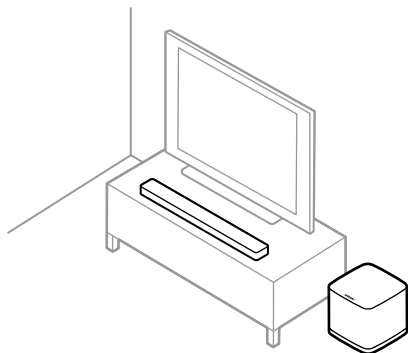

FIGYELEM: Használat közben a mélyhangmodult NE helyezze a tetejére vagy az oldalára.

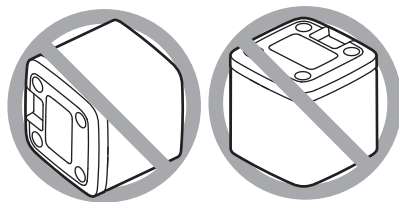

A MÉLYHANGMODUL ÁRAMFORRÁSHOZ CSATLAKOZTATÁSA

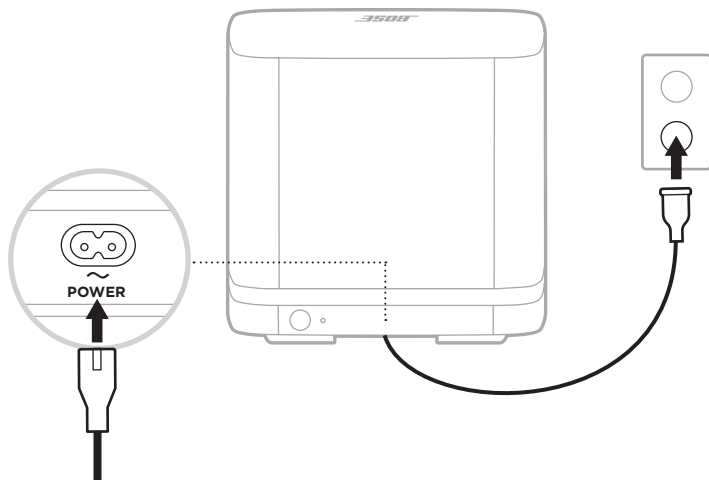

1. Csatlakoztassa a tápkábelt a mélyhangmodul **POWER** csatlakozójába.



2. A hálózati csatlakozózsínór másik végét csatlakoztassa egy váltakozó áramú, működő elektromos hálózati aljzathoz.

A CSATLAKOZÁSI MÓDSZER KIVÁLASZTÁSA

A mélyhangmodul csatlakoztatási módja attól függ, hogy milyen hangsugárzóval vagy hangszóróval rendelkezik. Az alábbi táblázatból válassza ki a csatlakozási módszert.

HANGSUGÁRZÓ VAGY HANGSZÓRÓ	CSATLAKOZÁSI MÓDSZER
Bose Smart Soundbar (hangvezérléses hangsugárzó) 	Csatlakoztassa a Bose Music alkalmazás segítségével (lásd: 14. oldal). MEGJEGYZÉS: Ha a Bose Music alkalmazást nem tudja elérni, vagy annak használatával nem tud kapcsolódni, lásd: „Hibaelhárítás”, 20. oldal.
SoundTouch 300 hangsugárzó 	Csatlakoztassa a hangsugárzó távvezérlőjével (lásd: 15. oldal).
Bose TV Speaker (vagy alternatív vezetékcsatlakozás hangszórókhoz) 	Csatlakoztassa a (külön beszerzendő) audiokábelrel (lásd: 16. oldal).

CSATLAKOZTATÁS A BOSE MUSIC ALKALMAZÁS SEGÍTSÉGÉVEL

1. A Bose Music alkalmazásban válassza ki a hangsugárzót.
2. Lépjen a Beállítások menübe, és adja hozzá a mélyhangmodulját.

Először használja a Bose Music alkalmazást?

1. Töltse le mobileszközére a Bose Music alkalmazást.

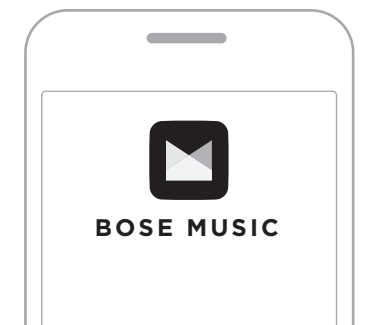

2. Kövesse az alkalmazás utasításait.

CSATLAKOZTATÁS A SOUNDTOUCH 300 TÁVVEZÉRLŐ HASZNÁLATÁVAL

1. A hangsugárzó távvezérlőjén nyomja le a SoundTouch gombot (📶).
2. Nyomja le és tartsa lenyomva a 7 gombot, amíg a hangsugárzó 🔊 kapcsolatjelző fénye fehéren nem villog.

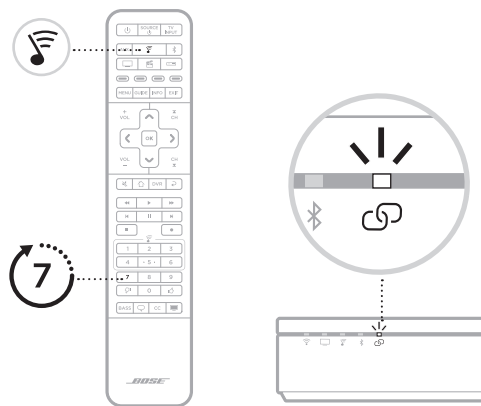

Amikor létrejön a kapcsolat, egy hangjelzést fog hallani. A mélyhangmodul hátoldalán található fény és a hangsugárzó 🔊 jelzőfénye fehéren világít.

MEGJEGYZÉSEK: A csatlakoztatás néhány percig tart.

Ha a mélyhangmodul és a hangsugárzó csatlakoztatása nem jár sikerrel, lásd: „Hibaelhárítás”, 20. oldal.

Ellenőrizze a hangot

MEGJEGYZÉS: A hang torzulásának elkerülése érdekében kapcsolja ki a tévé hangszóróit. További információkért tekintse meg a tévé felhasználói útmutatóját.

1. Kapcsolja be a tévét.
2. Kábeltévé/műholdvevő egység vagy egyéb másodlagos forrás használata esetén:
 - a. Kapcsolja be a forrást.
 - b. Ha ez a forrás a tévéhez csatlakozik, válassza ki a megfelelő tévébemenetet.

3. Kapcsolja be a hangsugárzót.

A mélyhangmodulból hangokat fog hallani.

MEGJEGYZÉS: Ha nem hallható hang a mélyhangmodulból, lásd: „Hibaelhárítás”, 21. oldal.

CSATLAKOZTATÁS AUDIOKÁBELLEL

A modult 3,5 mm-es audiokábelrel csatlakoztathatja a hangsugárzóhoz vagy a hangszórhoz (a kábelt külön kell beszerezni).

Ha nem rendelkezik 3,5 mm-es audiokábelrel (amelyek fejhallgatókhoz és mobileszközökhöz gyakorta használatosak), látogasson el a [Bose.com/BM500](https://www.bose.com/BM500) címre, és vásároljon egy 4,5 méteres kábelt. A helyi elektromos szaküzletben is megvásárolhatja ezt a tételt.

1. A 3,5 mm-es audiokábel egyik végét csatlakoztassa a mélyhangmodul **BASS IN** csatlakozójához.

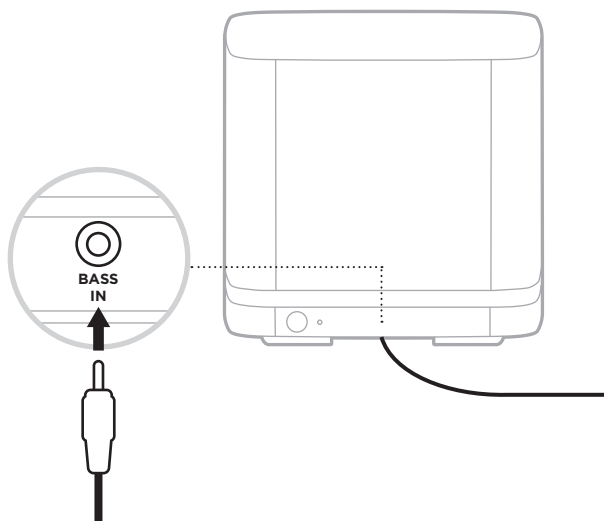

2. A kábel másik végét csatlakoztassa a hangsugárzó vagy a hangszóró hátoldalán lévő **BASS** csatlakozóba.

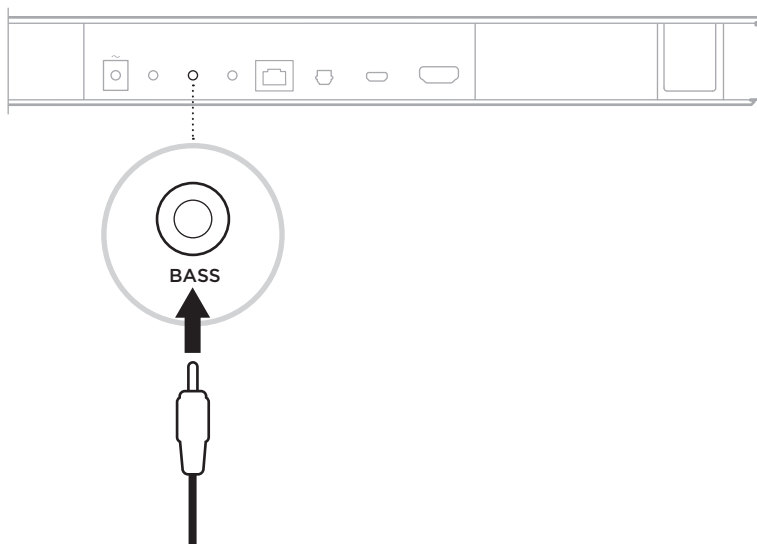

MEGJEGYZÉSEK:

Bose Smart Soundbar: Ügyeljen arra, hogy a kábelt a **BASS**, ne pedig az **IR** csatlakozóba dugja.

Bose TV Speaker: Ügyeljen arra, hogy a kábelt a **BASS**, ne pedig az **AUX IN** csatlakozóba dugja.

SoundTouch 300 hangsugárzó: A kábelt dugja az **ACOUSTIMASS** csatlakozóaljzatba.

3. Ellenőrizze, hogy van-e hang (lásd: 15. oldal).

ÁLLAPOTJELZŐ FÉNY

A modul hátoldalán lévő jelzőfény a rendszer állapotát mutatja.

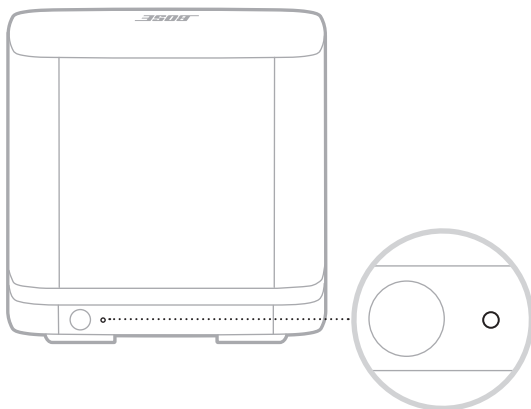

FÉNYJELZÉS	RENDSZERÁLLAPOT
Folyamatosan fehéren világít	Csatlakoztatva a hangsugárzóhoz vagy a hangszóróhoz
Fehéren villog	A rendszerszoftver frissítésének letöltése
Folyamatos sárga	Hálózati készenlét (vezeték nélküli kapcsolat)
Sárga villogás	Készen áll a hangsugárzóhoz vagy a hangszóróhoz való csatlakoztatáshoz
Ki van kapcsolva	Energiatakarékos mód (vezetékes kapcsolat)
Piros villogás	Hiba. Hívja a Bose ügyfélszolgálatát

A MÉLYHANGMODUL TISZTÍTÁSA

A mélyhangmodul külsejét puha, száraz kendővel tisztítsa.

FIGYELMEZTETÉS:

Ügyeljen arra, hogy NE kerülhessen folyadék a mélyhangmodul nyílásaiba, illetve a modulra.

NE használjon semmilyen spray-t a mélyhangmodul közelében.

NE használjon semmilyen oldószert, vegyi anyagot vagy alkoholt, ammóniát vagy dörzsölőszert tartalmazó tisztítószert.

Ügyeljen arra, hogy NE essen semmi a modul nyílásaiba.

CSEREALKATRÉSZEK ÉS TARTOZÉKOK

A cserealkatrészek vagy tartozékok a Bose ügyfélszolgálatán keresztül rendelhetők meg.

Látogasson el a következő címre: worldwide.Bose.com/Support

KORLÁTOZOTT GARANCIA

A mélyhangmodulra korlátozott garancia vonatkozik. A korlátozott garancia részleteit a global.Bose.com/warranty webhelyen olvashatja.

A termék regisztrálására vonatkozó tudnivalókat a global.Bose.com/register webhelyen találja. A regisztráció elmulasztása nem befolyásolja a korlátozott garanciára való jogosultságát.

ELŐSZÖR PRÓBÁLKOZZON EZEKEL A MEGOLDÁSOKKAL

Ha a mélyhangmodullal kapcsolatban problémákat észlel:

Húzza ki a mélyhangmodul és a hangszugárzó vagy a hangszóró tápkábeleit, várjon 30 másodpercet, majd biztonságosan dugja be őket egy élő elektromos aljzatba.

Csatlakoztassa az összes kábelt.

Ellenőrizze a mélyhangmodul állapotát (lásd: 18. oldal).

A mélyhangmodult és a hangszugárzót vagy a hangszórót vigye távolabb a lehetséges interferenciát okozó eszközöktől (vezeték nélküli útvalásztók és telefonok, televíziók, mikrohullámú sütők stb.).

A mélyhangmodult az elhelyezésre vonatkozó útmutatás szerint kell elhelyezni (lásd: 11. oldal).

EGYÉB MEGOLDÁSOK

Ha a hibát nem sikerült elhárítani, az alábbi táblázat segítségével azonosítsa az észlelt jelenséget, és a leggyakoribb problémák megoldásait. Ha a problémát nem tudja megoldani, forduljon a Bose ügyfélszolgálatához.

Látogasson el a következő webhelyre: worldwide.Bose.com/contact

JELENSÉG	MEGOLDÁS
A Bose Music alkalmazás nem működik a mobil eszközön	Ellenőrizze, hogy a mobil eszköz kompatibilis-e a Bose Music alkalmazással, és megfelel-e a minimális rendszerkövetelményeknek. További információkat a mobil eszköz alkalmazás-áruházában talál.
A mélyhangmodul vezeték nélküli kapcsolaton keresztül nem kapcsolódik a hangszugárzóhoz	<p>Ellenőrizze, hogy az állapotjelző fény sárgán villog-e, ami azt jelzi, hogy a mélyhangmodul készen áll a csatlakozásra (lásd: 18. oldal).</p> <p>Ismételje meg a csatlakoztatási eljárást (lásd: 13. oldal).</p> <p>Ha a mélyhangmodul korábban már csatlakozott a hangszugárzóhoz, állítsa alaphelyzetbe a mélyhangmodul kapcsolatát (lásd: 23. oldal).</p> <p>Húzza ki a mélyhangmodul és a hangszugárzó tápkábeleit, várjon 30 másodpercet, majd biztonságosan dugja be őket egy élő elektromos aljzatba.</p> <p>Csatlakoztassa a mélyhangmodult a hangszugárzóhoz egy 3,5 mm-es audiokábellel (lásd: 16. oldal).</p> <p>MEGJEGYZÉS: Ha nem rendelkezik 3,5 mm-es audiokábellel (amelyek fejhallgatókhoz és mobil eszközökhöz gyakorta használatosak), látogasson el a Bose.com/BM500 címre, és vásároljon egy 4,5 méteres kábelt. A helyi elektromos szaküzletben is megvásárolhatja ezt a tételt.</p>

JELENSÉG	MEGOLDÁS
<p>Szakadozó hang vagy nincs hang</p>	<p>Kapcsolja vissza a rendszer hangját.</p> <p>Növelje a hangerőt.</p> <p>Győződjön meg róla, hogy a hangszugárzóból vagy a hangszóróból hallható a zene. Ha nem, a hiba elhárításához tekintse meg a hangszugárzó vagy a hangszóró kezelési útmutatóját (lásd: 25. oldal).</p> <p>Ha lehetséges, tesztelje más források hangját.</p> <p>Győződjön meg róla, hogy a lejátszott audio rendelkezik mély frekvenciákkal (pl. filmek és zene esetében).</p> <p>Vezeték nélküli kapcsolat esetén:</p> <p>Ellenőrizze, hogy az állapotjelző folyamatos fehér fényel világít-e, ami azt jelzi, hogy a mélyhangmodul a hangszugárzóhoz csatlakozik (lásd: 18. oldal).</p> <p>Ismételje meg a csatlakoztatási eljárást (lásd: 13. oldal).</p> <p>Ha a mélyhangmodul korábban már csatlakozott a hangszugárzóhoz, állítsa alaphelyzetbe a mélyhangmodul kapcsolatát (lásd: 23. oldal).</p> <p>A mélyhangmodult az elhelyezésre vonatkozó útmutatás szerint kell elhelyezni (lásd: 11. oldal).</p>
<p>Gyenge minőségű vagy torz hang hallható a mélyhangmodulból</p>	<p>Ha lehetséges, tesztelje más források hangját.</p> <p>A mélyhangmodult az elhelyezésre vonatkozó útmutatás szerint kell elhelyezni (lásd: 11. oldal).</p> <p>Távolítsa el a védőfóliákat a mélyhangmodulról.</p> <p>Ha a mélyhangmodul Bose Smart Soundbar vagy a SoundTouch 300 hangszugárzóhoz csatlakozik, futtassa le az ADAPTiQ hangkalibrációs eljárást. További információkért tekintse meg a hangszugárzó kezelési útmutatóját (lásd: 25. oldal).</p> <p>MEGJEGYZÉSEK:</p> <p>Ez a megoldás a Bose Smart Soundbar 300 hangszugárzóra nem vonatkozik.</p> <p>Ha már nem rendelkezik az ADAPTiQ fejhallgatóval (a hangszugárzó tartozéka), akkor a Bose ügyfélszolgálatától igényeljen másikat.</p> <p>Ha a mélyhangmodul a Bose TV Speaker hangszóróhoz vagy a Bose Smart Soundbar hangszugárzóhoz csatlakozik, győződjön meg róla, hogy a 3,5 mm-es audiókábel (külön beszerezendő) a hangszóró vagy hangszugárzó hátulján lévő BASS csatlakozóba, és nem az AUX IN vagy IR csatlakozóba van bedugva.</p>

JELENSÉG**MEGOLDÁS**

**Túl erősek vagy
túl gyengék a
mélyhangok**

Állítsa be a mélyhangszintet. További információkért tekintse meg a hangszugárzó vagy a hangszóró kezelési útmutatóját (lásd: 25. oldal).

Ha a mélyhangmodul Bose Smart Soundbar vagy a SoundTouch 300 hangszugárzóhoz csatlakozik, futtassa le az ADAPTiQ hangkalibrációs eljárást. További információkért tekintse meg a hangszugárzó kezelési útmutatóját (lásd: 25. oldal).

MEGJEGYZÉSEK:

Ez a megoldás a Bose Smart Soundbar 300 hangszugárzóra nem vonatkozik.

Ha már nem rendelkezik az ADAPTiQ fejhallgatóval (a hangszugárzó tartozéka), akkor a Bose ügyfélszolgálatától igényeljen másikat.

A mélyhangmodult vigye távolabb a közeli falaktól és sarkoktól.

ÁLLÍTSA ALAPHELYZETBE A HANGSUGÁRZÓ KAPCSOLATÁT

Ha a mélyhangmodul már nem csatlakozik a hangsugárzóhoz, állítsa alaphelyzetbe a mélyhangmodul vezeték nélküli kapcsolatát. Amikor a vezeték nélküli kapcsolatot alaphelyzetbe állítja, a hangsugárzó megpróbál újrapcsolódni a mélyhangmodulhoz, ami lehet, hogy megoldja a csatlakozási problémát.

A vezeték nélküli kapcsolat alaphelyzetbe állításához nyomja meg a mélyhangmodul hátoldalán lévő gombot.

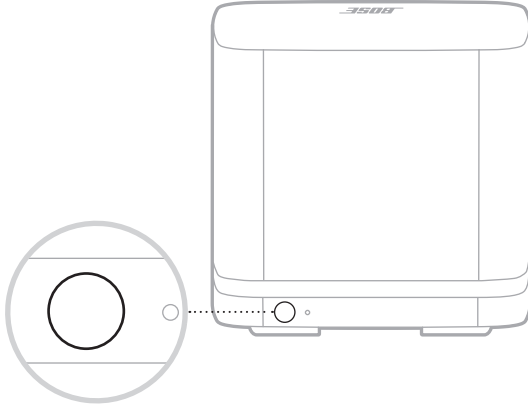

Amikor a mélyhangmodul újrapcsolódik a hangsugárzóhoz, hangjelzést fog hallani, és a mélyhangmodul hátoldalán lévő fény fehéren világít.

ÁLLÍTSA ALAPHELYZETBE A MÉLYHANGMODULT

Amikor a mélyhangmodult alaphelyzetbe állítja, az összes vezeték nélküli kapcsolatinformáció törlődik és a mélyhangmodul beállításai visszaállnak a gyári alapértékekre.

1. Nyomja le és tartsa lenyomva a mélyhangmodul hátoldalán lévő gombot, amíg a rendszer állapotot jelző fénye el nem kezd fehéren villogni.

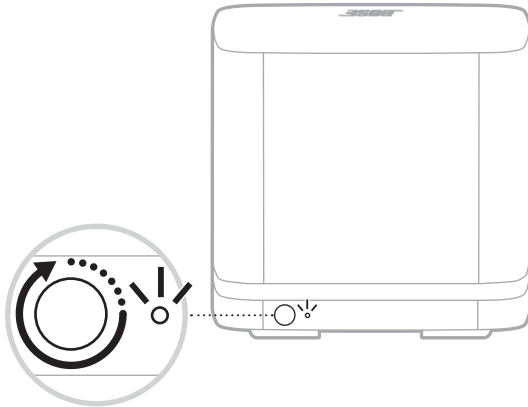

Az alaphelyzetbe állítás végén a jelzőfény sárgán villog.

2. Csatlakoztassa a mélyhangmodult a hangsugárzóhoz (lásd: 13. oldal).

A HANGSUGÁRZÓ VAGY A HANGSZÓRÓ KEZELÉSI ÚTMUTATÓJÁNAK MEGTEKINTÉSE

A hangsugárzóval vagy a hangszóróval kapcsolatos hibaelhárítási lépéseket a hangsugárzó vagy a hangszóró kezelési útmutatójában találja. Látogasson el a következő webhelyre:

Bose Smart Soundbar: worldwide.bose.com/Support

Bose TV Speaker: worldwide.bose.com/Support/TVS

SoundTouch 300 hangsugárzó: global.bose.com/Support/ST300

Les og ta vare på alle sikkerhets- og bruksinstruksjoner.

CE Bose Corporation erklærer hermed at dette produktet oppfyller grunnleggende krav og andre relevante bestemmelser i direktiv 2014/53/EU og alle andre relevante krav i EU-direktiver. Den fullstendige samsvarserklæringen finner du på www.Bose.com/compliance

UKCA Dette produktet er i samsvar med alle gjeldende bestemmelser om elektromagnetisk kompatibilitet for 2016 og alle andre gjeldende bestemmelser i Storbritannia. Den fullstendige samsvarserklæringen finner du på www.Bose.com/compliance

Bose Corporation kunngjør herved at dette produktet er i samsvar med de essensielle kravene i bestemmelser for radioutstyr for 2017 og alle andre gjeldende bestemmelser i Storbritannia. Den fullstendige samsvarserklæringen finner du på www.Bose.com/compliance

Viktige sikkerhetsinstruksjoner

1. Les disse instruksjonene.
2. Ta vare på instruksjonene.
3. Følg alle advarslene.
4. Følg alle instruksjonene.
5. Ikke bruk apparatet i eller nær vann.
6. Rengjør bare med en ren klut.
7. Ikke blokker noen av ventilasjonsåpningene. Plasseres i henhold til produsentens instruksjoner.
8. Ikke plasser apparatet i nærheten av varmekilder, for eksempel radiatorer, varmeapparater, ovner eller andre apparater (herunder forsterkere) som produserer varme.
9. Beskytt strømledningen fra å bli tråkket på eller klemt, spesielt ved plugger, stikkontakter og punkt der den kommer ut fra apparatet.
10. Bruk bare tilbehør og utstyr som er spesifisert av produsenten.
11. Trekk ut støpslet under tordenvær eller når produktet ikke skal brukes i en lengre periode.
12. Overlat all service til kvalifisert personell. Apparatet trenger service når det er skadet, for eksempel når ledningen eller kontakten til strømforsyningen er skadet, det er sølt væske på apparatet eller gjenstander har falt inn i det, apparatet har blitt utsatt for regn eller fuktighet, det fungerer ikke slik det skal eller det har falt i bakken.

ADVARSLER/FORHOLDSREGLER



Dette symbolet på produktet betyr at det finnes uisolert, farlig spenning i produktkabinettet som utgjøre en risiko for elektrisk støt.



Dette symbolet på produktet betyr at det finnes viktige drifts- og vedlikeholdsinstruksjoner i brukerhåndboken.



Inneholder små deler som kan medføre fare for kvelning. Ikke egnet for barn under 3 år.



Dette produktet inneholder magnetisk materiale. Kontakt lege hvis du vil finne ut om dette kan påvirke implantert medisinsk utstyr.

- For å redusere faren for brann eller elektrisk støt må produktet IKKE utsettes for regn eller fuktighet.
- IKKE utsett apparatet for drypp eller sprut, og plasser ikke gjenstander fylt med væske, for eksempel vaser, på eller i nærheten av apparatet.
- Hold apparatet borte fra åpen ild og varmekilder. IKKE plasser kilder til åpen flamme, for eksempel tente stearinlys, på eller nær produktet.
- IKKE utfør uautoriserte endringer på produktet.
- IKKE bruk apparatet i kjøretøy eller båter.
- Høyttalerkabelen og signalkabler som leveres med systemet, er ikke godkjent for montering i veggen. Sjekk de lokale byggeforskriftene for riktig type ledning og kabel som kreves for montering i veggen.
- Hvis støpselet eller koblingen på apparatet brukes til å koble fra enheten, må frakoblingsenhet være lett tilgjengelig.
- På grunn av kravene til ventilasjon anbefaler Bose at apparatet ikke plasseres på et trangt sted, som i et hulrom i veggen eller i et lukket skap.
- Produktetiketten er plassert på undersiden av produktet.

MERKNAD: Tester av utstyret viser at det overholder grenseverdiene for digitalt utstyr av klasse B, som beskrevet i del 15 av FCC-regelverket. Disse grenseverdiene er beregnet på å sikre rimelig beskyttelse mot skadelige radioforstyrrelser ved montering i boligmiljø. Utstyret genererer, bruker og kan avgi radiofrekvensenergi. Hvis det ikke monteres og brukes i overensstemmelse med instruksjonene, kan det forårsake skadelig forstyrrelse av radiokommunikasjon. Det kan likevel ikke garanteres at slik forstyrrelse ikke vil kunne oppstå ved en gitt montering. Dersom utstyret skulle forårsake skadelig forstyrrelse for radio- eller TV-mottak, hvilket kan avgjøres ved å slå det av og på igjen, er det følgende noe av det brukeren kan gjøre:

- Flytt eller snu mottakerantennen.
- Øk avstanden mellom utstyret og radio- eller TV-utstyret.
- Koble utstyret til en annen strømkrets enn den radio- eller TV-utstyret er koblet til.
- Ta kontakt med forhandleren eller en erfaren radio- eller TV-installatør for hjelp.

Endringer eller modifikasjoner som ikke er uttrykkelig godkjent av Bose Corporation, kan frata brukeren retten til å bruke utstyret.

Dette utstyret samsvarer med radiostrålingsgrensene i FCC og ISED Canada som er angitt for den generelle befolkningen. Senderen må ikke plasseres på samme sted eller brukes i forbindelse med andre antenner eller sendere.

Dette utstyret overholder del 15 av FCC-regelverket og med RSS-standard(er) med ISED Canada-lisensunntak. Bruk av utstyret er underlagt følgende to betingelser: (1) Utstyret skal ikke forårsake skadelig interferens, og (2) utstyret skal tåle all mottatt interferens, herunder interferens som kan føre til uønsket virkemåte for utstyret.

Utstyret må monteres og brukes med en minsteavstand på 20 cm mellom senderen og kroppen.

Enheten er bare beregnet til innendørsbruk når den brukes i 5150–5250 MHz-båndet, for å redusere muligheten for skadelig interferens for mobile satellittsystemer for felleskanaler.

Mottakerkategori = 2

Tabell over produktets strømtilstand

I henhold til europaparlaments- og rådsdirektiv 2009/125/EF om rammene for fastsettelse av krav til miljøvennlig design av energirelaterte produkter og forskriftene av 2020 om miljøvennlig design av energirelaterte produkter og energiinformasjon (endring) (EU Exit), samsvarer produktet med følgende regler eller dokumenter: Kommisjonsforordning (EU) nr. 801/2013 om endring av forordning (EF) nr. 1275/2008.

Påkrevd informasjon om strømtilstand	Strømmoduser	
	Ventemodus	Nettverkstilkoblet hvilemodus
Strømförbruk i angitt strømmodus ved 230 V / 50 Hz	< 0,5 W	Bose wireless < 2,0 W
Tid før utstyret automatisk skifter modus	< 2,5 timer	≤ 20 minutter
Strømförbruket i nettverkstilkoblet hvilemodus hvis alle kablede nettverksporter er tilkoblet, og alle trådløse nettverksporter er aktivert, ved 230 V / 50 Hz	-	< 2,0 W
Rutiner for deaktivering og aktivering av nettverksport. Hvilemodus aktiveres hvis alle nettverk deaktiveres.	I henhold til vedlegg II 3(a) i regulering 801/2013 ("Lot 26"-forordning for 1275/2008), vil kravene for å deaktivere en trådløs port "ikke gjelde for produkter som er avhengig av én enkelt nettverkstilkobling for tiltenkt bruk og som ikke har kablet nettverkstilkobling".	

For Europa:

Frekvensbånd for bruk er 2400 til 2483,5 MHz, 5150 til 5350 MHz og 5470 til 5725 MHz.

Maksimal sendestyrke er mindre enn 20 dBm EIRP.

Frekvensbånd for bruk er 5725 til 5850 MHz.

Maksimal sendestyrke er mindre enn 14 dBm (25 mW) EIRP.

Maksimal sendestyrke er mindre enn forskriftsmessige grenser slik at SAR-testing ikke er nødvendig og unntatt i henhold til gjeldende bestemmelser.

Denne enheten er begrenset til innendørsbruk og 5150–5350 MHz-båndet i alle EU-medlemslandene som vises i tabellen.

									
BE	DK	IE	UK(NI)	FR	CY	SK	HU	AT	SE
BG	DE	PT	EL	HR	LV	LT	MT	PL	
CZ	EE	FI	ES	IT	RO	LU	NL	SI	



Dette symbolet betyr at produktet ikke må kasseres som husholdningsavfall, og at det skal leveres inn til et passende gjenvinningsanlegg. Riktig håndtering og gjenvinning bidrar til å beskytte naturressurser, helse og miljø. Mer informasjon om avhending og resirkulering av dette produktet kan fås hos kommunen, renovasjonstjenesten eller butikken der du kjøpte dette produktet.

Management Regulation for Low-power Radio-frequency Devices

Artikkel XII

I henhold til «Management Regulation for Low-power Radio-frequency Devices» har ikke firmaer, selskaper eller brukere som ikke har tillatelse fra NCC, lov til å endre frekvens, forbedre sendestyrke eller endre opprinnelige egenskaper eller opprinnelig ytelse for godkjente radiofrekvensenheter med lav effekt.

Artikkel XIV

Radiofrekvensenheter med lav effekt skal ikke påvirke flysikkerhet eller forstyrre lovlig kommunikasjon. Hvis dette skjer, skal brukeren avslutte driften umiddelbart inntil det ikke forekommer forstyrrelser. Juridisk sett betyr kommunikasjon radiokommunikasjon som drives i samsvar med Lov om telekommunikasjon.

Radiofrekvensenheter med lavt effekt må tåle interferens fra lovlig kommunikasjon eller enheter som avgir ISM-radiobølger.

Tabell over begrensede farlige stoffer for Kina

Navn på og innhold i giftige eller skadelige stoffer eller bestanddeler						
	Giftige eller skadelige stoffer eller bestanddeler					
Delenavn	Bly (Pb)	Kvikksølv (Hg)	Kadmium (Cd)	Heksavalent (CR(VI))	Polybromerte bifenylter (PBB)	Polybromerte difenyletere (PBDE)
PCB-er	X	0	0	0	0	0
Metaldeler	X	0	0	0	0	0
Plastdeler	0	0	0	0	0	0
Høytalere	X	0	0	0	0	0
Kabler	X	0	0	0	0	0
Denne tabellen er utarbeidet i henhold til krav i SJ/T 11364.						
O: Angir at dette giftige eller farlige stoffet som finnes i alle de homogene materialene i denne delen, er under grensekravene i GB/T 26572.						
X: Angir at dette giftige eller farlige stoffet som finnes i minst ett av de homogene materialene i denne delen, er over grensekravene i GB/T 26572.						

Tabell over begrensede farlige stoffer for Taiwan

Utstyrnavn: Wireless Bass Module, Typebetegnelse: 425843						
Begrensede stoffer og kjemiske symboler						
Enhet	Bly (Pb)	Kvikksølv (Hg)	Kadmium (Cd)	Heksavalent krom (Cr+6)	Polybromerte bifenyler (PBB)	Polybromerte difenyletere (PBDE)
PCB-er	—	○	○	○	○	○
Metalldeler	—	○	○	○	○	○
Plastdeler	○	○	○	○	○	○
Høytalere	—	○	○	○	○	○
Kabler	—	○	○	○	○	○

Merknad 1: ○ angir at den prosentvise innholdsandelen av det begrensede stoffet ikke overskrider prosentdelen av referanseverdien for tilstedeværelse.

Merknad 2: — angir at det begrensede stoffet samsvarer med fritaket.

Fyll ut og oppbevar for senere bruk

Serie- og modellnummer er plassert på undersiden av bassmodulen.

Serienummer: _____

Modellnummer: _____

Oppbevar kvitteringen sammen med brukerhåndboken. Nå er en god anledning til å registrere Bose-produktet. Du kan gjøre dette ved å gå til global.Bose.com/register

Produksjonsdato: Det åttende sifferet i serienummeret er produksjonsåret. 1 vil si 2011 eller 2021.

Importør for Kina: Bose Electronics (Shanghai) Company Limited, Part C, Plant 9, No. 353 North Riyang Road, Kina (Shanghai) Pilot Free Trade Zone

Importør for EU: Bose Products B.V., Gorslaan 60, NL-1441 RG Purmerend, Nederland

Importør for Taiwan: Bose Taiwan Branch, 9F-A1, No. 10, Section 3, Minsheng East Road, Taipei City 104, Taiwan
Telefonnummer: +886-2-2514 7676

Importør for Mexico: Bose de México, S. de R.L. de C.V., Paseo de las Palmas 405-204, Lomas de Chapultepec, 11000 México, D.F. Telefonnummer: +5255 (5202) 3545

Importør for Storbritannia: Bose Limited, Bose House, Quayside Chatham Maritime, Chatham, Kent, ME4 4QZ, Storbritannia

Strøminngang: 100-240 V ~ 50/60 Hz, 55 W

Sikkerhetsinformasjon



Produktet kan motta sikkerhetsoppdateringer automatisk fra Bose. Du kan motta sikkerhetsoppdateringene automatisk når du har fullført produktoppsettprosessen i Bose Music-appen og koblet produktet til Internett. **Hvis du ikke gjennomfører konfigureringsprosessen, er det ditt ansvar å installere sikkerhetsoppdateringene som Bose gjør tilgjengelig.**

Apple og Apple-logoen er varemerker for Apple Inc., som er registrert i USA og andre land. App Store er et tjenestemerke for Apple Inc.

Bluetooth[®]-navnet og -logoene er registrerte varemerker som tilhører Bluetooth SIG, Inc., og all bruk av disse av Bose Corporation er underlagt lisens.

Google og Google Play er varemerker som tilhører Google LLC.

Acoustimass, ADAPTiQ, Bose, Bose Bass Module, Bose Music, Bose Music-logoen, Bose Smart Soundbar, Bose TV Speaker, SoundTouch og trådløs note-designen er varemerker som tilhører Bose Corporation.

Wi-Fi er et registrert varemerke for Wi-Fi Alliance[®].

Hovedkontor for Bose Corporation: 1-877-230-5639

©2021 Bose Corporation. Ingen del av dette produktet kan reproduseres, endres, distribueres eller brukes på annen måte uten å ha innhentet skriftlig tillatelse på forhånd.

INNHOLEDET I ESKEN

Innhold	10
---------------	----

PLASSERING AV BASSMODULEN

Anbefalinger	11
--------------------	----

STRØM

Koble bassmodulen til strøm.....	12
----------------------------------	----

KOBLET TIL LYDPLANKE ELLER HØYTTALER

Velge metode for tilkobling	13
Koble til med Bose Music-appen	14
Har du ikke brukt Bose Music-appen tidligere?	14
Koble til med fjernkontrollen for SoundTouch 300.....	15
Kontrollere lyden.....	15
Koble til med en lyd kabel	16

STATUS FOR BASSMODULEN

Statuslampe	18
-------------------	----

STELL OG VEDLIKEHOLD

Rengjøre bassmodulen.....	19
Reservedeler og tilbehør	19
Begrenset garanti	19

FEILSØKING

Prøv dette først..... 20

Andre løsninger 20

Tilbakestille tilkoblingen til lydplanken..... 23

Tilbakestille bassmodulen..... 24

REFERANSE

Se brukerhåndboken for lydplanken eller høyttaleren..... 25

INNHold

Kontroller at følgende deler følger med:

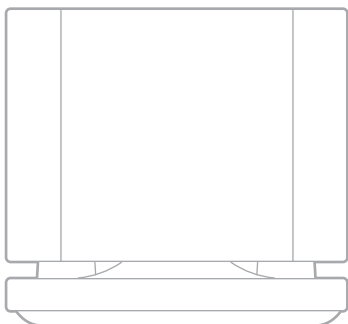

Bose Bass Module 500



Strømledning*

*Kan leveres med flere strømledninger. Bruk strømledningen for ditt område.

MERKNAD: IKKE bruk produktet hvis deler av det er skadet. Kontakt en autorisert Bose-forhandler eller kundestøtte for Bose.

Gå til worldwide.Bose.com/Support

ANBEFALINGER

For best mulig ytelse følger du disse anbefalingene når du plasserer bassmodulen:

IKKE plasser andre gjenstander oppå bassmodulen.

Hold det trådløse utstyret 0,3-0,9 m (1-3 fot) borte fra bassmodulen for å unngå forstyrrelser. Plasser bassmodulen utenfor og borte fra metallkabinetter, andre lyd-/videokomponenter og direkte varmekilder.

Plasser bassmodulen på en stabil og jevn overflate. Vibrasjoner kan få bassmodulen til å bevege seg, særlig på glatte overflater som marmor, glass eller høyglanspolert tre.

Plasser bassmodulen langs samme vegg som TV-en eller langs en annen vegg i den fremre tredjedelen av rommet.

Plasser baksiden av bassmodulen (den motsatte siden av Bose-logoen) minst 7,6 cm (3 tommer) fra andre overflater. Blokkering av åpningen på undersiden kan ha innvirkning på den akustiske gjengivelsen.

Hvis du vil ha mer bass, plasserer du bassmodulen nærmere vegger og hjørner. Hvis du vil ha mindre bass, plasserer du bassmodulen lenger borte fra vegger og hjørner.

Kontroller at det er en stikkontakt i nærheten.

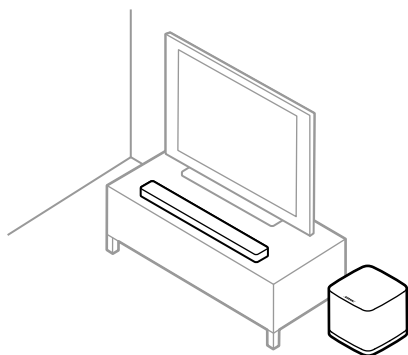

FORSIKTIG: IKKE plasser bassmodulen på toppen eller sidene når den er i bruk.

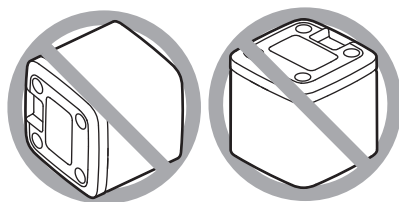

KOBLE BASSMODULEN TIL STRØM

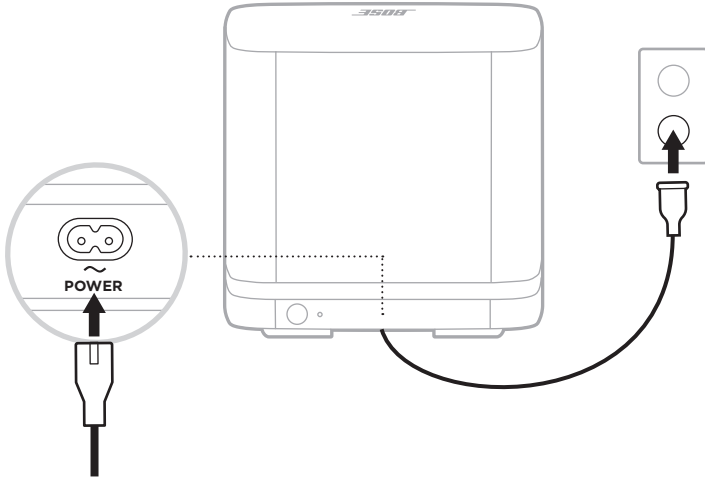

1. Koble strømledningen til **POWER**-kontakten på bassmodulen.



2. Koble den andre enden av strømledningen til en stikkontakt.

VELGE METODE FOR TILKOBLING

Tilkobling til bassmodulen avhenger av lydplanken eller høyttaleren. Velg tilkoblingsmetode fra tabellen nedenfor.

LYDPLANKE ELLER HØYTTALER	TILKOBLINGSMETODE
Bose Smart Soundbar (stemmeaktivert lydplanke) 	Koble til med Bose Music-appen (se side 14). MERKNAD: Hvis du ikke får tilgang til eller har problemer med å bruke Bose Music-appen, kan du se «Feilsøking» på side 20.
SoundTouch 300-lydplanke 	Koble til med fjernkontrollen for lydplanken (se side 15).
Bose TV Speaker (eller alternativt kablet oppsett for lydplanker) 	Koble til med lyd kabel (følger ikke med) (se side 16).

KOBLE TIL MED BOSE MUSIC-APPEN

1. Velg lydplanken din i Bose Music-appen.
2. Gå til innstillingsmenyen for å legge til bassmodulen.

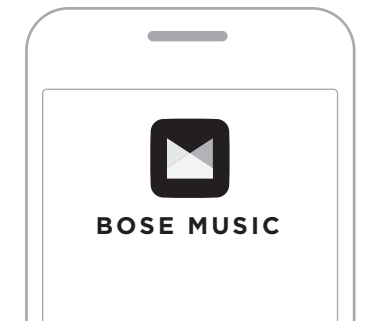

Har du ikke brukt Bose Music-appen tidligere?

1. Last ned Bose Music-appen på mobilenheten.



2. Følg instruksjonene i appen.

KOBLE TIL MED FJERNKONTROLLEN FOR SOUNDTOUCH 300

1. Trykk på SoundTouch-knappen  på fjernkontrollen for lydplanken.
2. Trykk og hold inne 7 til tilkoblingslampen  på lydplanken blinker hvitt.

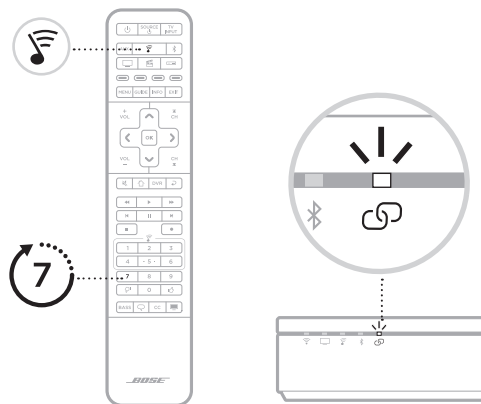

En tone kan høres når tilkoblingen er opprettet. Lampen på baksiden av bassmodulen og  på lydplanken lyser hvitt.

MERKNADER: Det kan ta flere minutter å opprette tilkoblingen.

Hvis bassmodulen ikke kobles til lydplanken, kan du se “Feilsøking” på side 20.

Kontrollere lyden

MERKNAD: Slå av TV-høytalerne for å unngå å høre forvrengt lyd. Se brukerhåndboken for TV-en for mer informasjon.

1. Slå TV-en på.
2. Hvis du bruker en kabel- eller satellittboks eller andre kilder:
 - a. Slå kilden på.
 - b. Hvis kilden er koblet til TV-en, velger du den tilhørende TV-inngangen.
3. Slå lydplanken på.

Du skal høre lyd fra bassmodulen.

MERKNAD: Hvis du ikke hører lyd fra bassmodulen, kan du se “Feilsøking” på side 21.

KOBLE TIL MED EN LYDKABEL

Du kan koble modulen til lydplanken med en 3,5 mm lyd kabel (følger ikke med).

Hvis du ikke har en 3,5 mm lyd kabel (brukes vanligvis til hodetelefoner og mobilenheter), kan du gå til [Bose.com/BM500](https://www.bose.com/BM500) for å kjøpe en 4,5 m (15 fot) kabel. Du kan også kjøpe denne delen hos en lokal elektronikkforhandler.

1. Koble den ene enden av en 3,5 mm lyd kabel til **BASS IN**-kontakten på baksiden av bassmodulen.

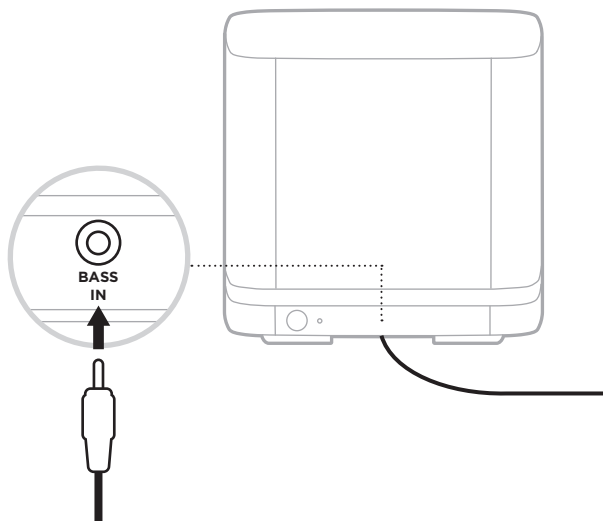

2. Koble den andre enden av kabelen til **BASS**-kontakten på baksiden av lydplanken eller høyttaleren.

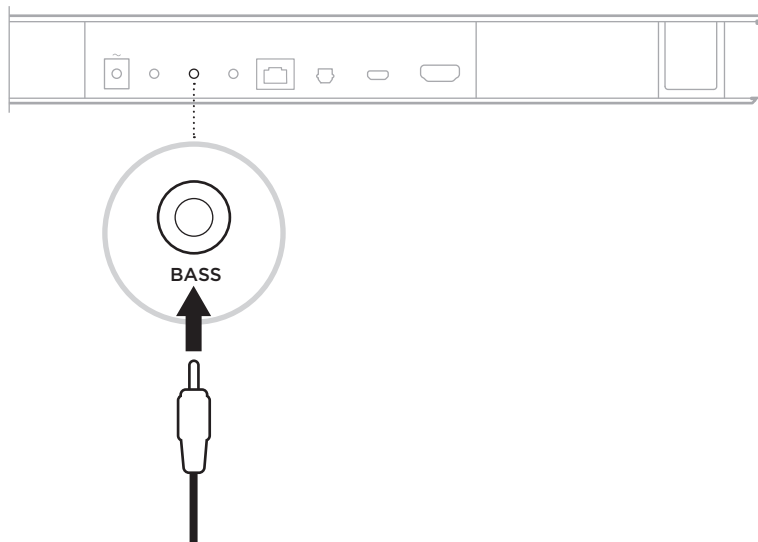

MERKNADER:

Bose Smart Soundbar: Påse at du kobler kabelen til **BASS**-kontakten, og ikke til **IR**-kontakten.

Bose TV Speaker: Påse at du kobler kabelen til **BASS**-kontakten, og ikke til **AUX IN**-kontakten.

SoundTouch 300-lydplanke: Koble kabelen til **ACOUSTIMASS**-kontakten.

3. Kontroller lyden (se side 15).

STATUSLAMPE

Lampen på baksiden av modulen viser systemstatusen.

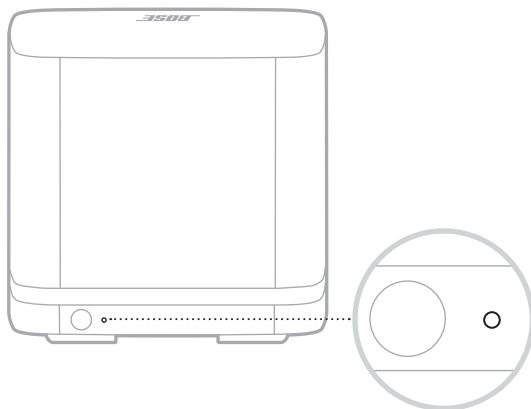

LAMPEAKTIVITET	SYSTEMSTATUS
Lyser hvitt	Koblet til lydplanken eller høyttaleren
Blinker hvitt	Laster ned en programvareoppdatering
Lyser gult	Nettverksventemodus (trådløs tilkobling)
Blinker gult	Klar for tilkobling til lydplanke eller høyttaler
Av	Strømsparingsmodus (kablet tilkobling)
Blinker rødt	Feil - kontakt kundestøtte hos Bose

RENGJØRE BASSMODULEN

Rengjør overflatene på bassmodulen med en myk, tørr klut.

FORSIKTIG:

IKKE la det komme væskesøl inn i bassmodulen eller andre åpninger.

IKKE bruk spray i nærheten av bassmodulen.

IKKE bruk noen form for løsemidler, kjemikalier eller rengjøringsløsninger som inneholder alkohol, ammoniakk eller slipemidler.

IKKE la det komme gjenstander inn i åpningene.

RESERVEDELER OG TILBEHØR

Reservevedeler og tilbehør kan bestilles fra kundestøtte hos Bose.

Gå til worldwide.bose.com/Support

BEGRENSET GARANTI

Bassmodulen er dekket av en begrenset garanti. Gå til nettstedet vårt på global.bose.com/warranty for detaljert informasjon om den begrensede garantien.

Hvis du vil registrere produktet ditt, kan du gå til global.bose.com/register for instruksjoner. Hvis du ikke registrerer produktet, påvirker det ikke rettighetene dine i henhold til den begrensede garantien.

PRØV DETTE FØRST

Hvis det oppstår problemer med bassmodulen:

Koble fra strømledningene for bassmodulen og lydplanken eller høyttaleren, vent i 30 sekunder og plugg dem i stikkontakten.

Kontroller at alle kablene er godt tilkoblet.

Kontroller statusen til bassmodulen (se side 18).

Flytt bassmodulen og lydplanken eller høyttaleren bort fra mulige kilder til forstyrrelse (trådløse rutere, trådløse telefoner, TV-er, mikrobølgeovner og så videre).

Plasser bassmodulen i henhold til retningslinjene for plassering (se side 11).

ANDRE LØSNINGER

Hvis du ikke kan løse problemet, kan tabellen nedenfor være til hjelp for å identifisere symptomer og løsninger på vanlige problemer. Kontakt kundestøtte hos Bose hvis du ikke greier å løse problemet.

Gå til worldwide.Bose.com/contact

PROBLEM	LØSNING
Bose Music-appen fungerer ikke på mobilenheter	Kontroller at mobilenheten kan brukes med Bose Music-appen, og at den oppfyller minimumskravene til systemet. Hvis du vil ha mer informasjon, kan du se appbutikken på mobilenheten.
Bassmodulen kobler ikke trådløst til lydplanken	<p>Kontroller at statuslampen blinker gult. Dette indikerer at bassmodulen er klar for tilkobling (se side 18).</p> <p>Gjenta tilkoblingsprosessen (se side 13).</p> <p>Hvis bassmodulen tidligere var koblet til lydplanken, tilbakestiller du tilkoblingen til bassmodulen (se side 23).</p> <p>Koble fra strømledningene for bassmodulen og lydplanken, vent i 30 sekunder og plugg dem i stikkontakten.</p> <p>Koble bassmodulen til lydplanken med en 3,5 mm lyd kabel (se side 16).</p> <p>MERKNAD: Hvis du ikke har en 3,5 mm lyd kabel (brukes vanligvis til hodetelefoner og mobilenheter), kan du gå til Bose.com/BM500 for å kjøpe en 4,5 m (15 fot) kabel. Du kan også kjøpe denne delen hos en lokal elektronikkforhandler.</p>

PROBLEM	LØSNING
<p>Avbrutt eller ingen lyd</p>	<p>Opphev demping av systemet. Øk volumet.</p> <p>Kontroller at lydplanken eller høyttaleren spiller av lyd. Hvis dette ikke er tilfelle, kan du se brukerveiledningen for lydplanken eller høyttaleren for feilsøking (se side 25).</p> <p>Test forskjellige kilder (hvis tilgjengelig).</p> <p>Kontroller at du spiller av lyd som har bassfrekvenser, for eksempel musikk eller filmer.</p> <p>For trådløse tilkoblinger:</p> <ul style="list-style-type: none"> Kontroller at statuslampen lyser hvitt. Dette indikerer at bassmodulen er koblet til lydplanken (se side 18). Gjenta tilkoblingsprosessen (se side 13). Hvis bassmodulen tidligere var koblet til lydplanken, tilbakestill du tilkoblingen til bassmodulen (se side 23). <p>Plasser bassmodulen i henhold til retningslinjene for plassering (se side 11).</p>
<p>Det kommer dårlig eller forvrengt lyd lyd fra bassmodulen</p>	<p>Test forskjellige kilder (hvis tilgjengelig).</p> <p>Plasser bassmodulen i henhold til retningslinjene for plassering (se side 11).</p> <p>Fjern alle beskyttelsesfolier fra bassmodulen.</p> <p>Hvis bassmodulen er koblet til en Bose Smart Soundbar eller SoundTouch 300 soundbar, kjører du ADAPTiQ-lydkalibreringen. Hvis du vil ha mer informasjon, kan du se brukerhåndboken for lydplanken (se side 25).</p> <p>MERKNADER:</p> <ul style="list-style-type: none"> Denne løsningen gjelder ikke for Bose Smart Soundbar 300. Hvis du ikke lenger har ADAPTiQ-hodetelefonene (følger med lydplanken), kan du kontakte kundestøtte hos Bose for å få et nytt sett. <p>Hvis bassmodulen er koblet til en Bose TV Speaker eller Bose Smart Soundbar, kontrollerer du at den 3,5 mm lyd-kabelen (følger ikke med) er koblet til BASS-kontakten på baksiden av høyttaleren, og ikke AUX IN-kontakten eller IR-kontakten.</p>

PROBLEM	LØSNING
Bassen er for kraftig eller for lav	<p>Juster bassen. Hvis du vil ha mer informasjon, kan du se brukerhåndboken for lydplanken eller høyttaleren (se side 25).</p> <p>Hvis bassmodulen er koblet til en Bose Smart Soundbar eller SoundTouch 300 soundbar, kjører du ADAPTiQ-lydkalibreringen. Hvis du vil ha mer informasjon, kan du se brukerhåndboken for lydplanken (se side 25).</p> <p>MERKNADER:</p> <ul style="list-style-type: none">Denne løsningen gjelder ikke for Bose Smart Soundbar 300.Hvis du ikke lenger har ADAPTiQ-hodetelefonene (følger med lydplanken), kan du kontakte kundestøtte hos Bose for å få et nytt sett. <p>Plasser bassmodulen lenger bort fra vegger og hjørner.</p>

TILBAKESTILLE TILKOBLINGEN TIL LYDPLANKEN

Hvis bassmodulen ikke lenger er koblet til lydplanken, tilbakestiller du den trådløse tilkoblingen til bassmodulen. Tilbakestilling av den trådløse tilkoblingen fører til at lydplanken prøver å koble til bassmodulen på nytt. Dette kan løse tilkoblingsproblemer.

Hvis du vil tilbakestille den trådløse tilkoblingen, trykker du på knappen på baksiden av bassmodulen.

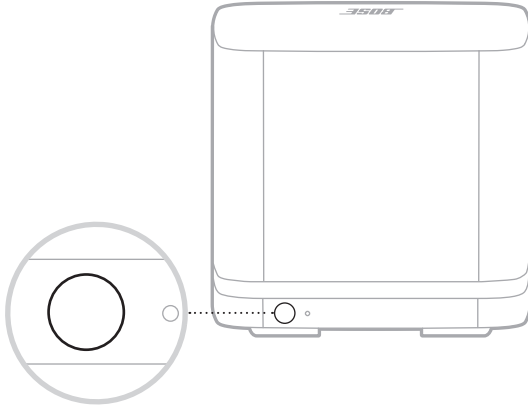

Når bassmodulen kobles til lydplanken på nytt, spilles det av en tone og lampen på baksiden av bassmodulen lyser hvitt.

TILBAKESTILLE BASSMODULEN

Tilbakestilling av bassmodulen fjerner all informasjon om trådløs tilkobling og tilbakestiller bassmodulen til de originale innstillingene fra fabrikk.

1. Trykk og hold knappen på baksiden av bassmodulen til lampen for systemstatus blinker hvitt.

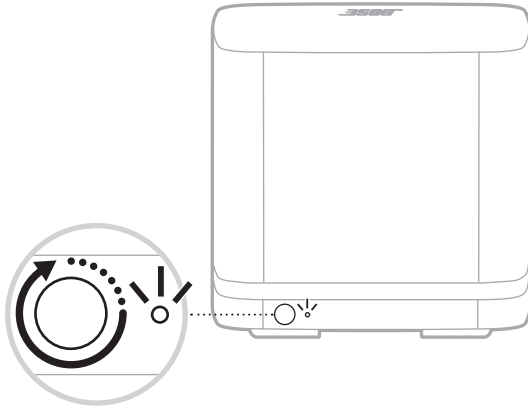

Når tilbakestillingen er fullført, blinker lampen gult.

2. Koble bassmodulen til lydplanken (se side 13).

SE BRUKERHÅNDBOKEN FOR LYDPLANKE ELLER HØYTTALEREN

Hvis du vil ha mer informasjon om feilsøking som er spesifikk for din lydplanke eller høyttaler, kan du se brukerhåndboken for lydplanke eller høyttaleren. Gå til

Bose Smart Soundbar: worldwide.bose.com/Support

Bose TV Speaker: worldwide.bose.com/Support/TVS

SoundTouch 300-lydplanke: global.bose.com/Support/ST300

Należy przeczytać i zachować wszystkie zalecenia dotyczące bezpieczeństwa, zabezpieczeń i korzystania z tego produktu.

CE Firma Bose Corporation niniejszym deklaruje, że ten produkt jest zgodny z podstawowymi wymaganiami i zaleceniami określonymi w dyrektywie 2014/53/UE oraz innych obowiązujących dyrektywach UE. Pełna treść deklaracji zgodności jest dostępna w następującej witrynie internetowej: www.Bose.com/compliance

**UK
CA** Ten produkt jest zgodny ze wszystkimi obowiązującymi wymaganiami dokumentu Electromagnetic Compatibility Regulations 2016 oraz wszelkimi innymi przepisami obowiązującymi w Wielkiej Brytanii. Deklaracja zgodności jest dostępna w następującej witrynie internetowej: www.Bose.com/compliance

Firma Bose Corporation niniejszym deklaruje, że ten produkt jest zgodny z podstawowymi wymaganiami i zaleceniami określonymi w dokumencie Radio Equipment Regulations 2017 oraz wszelkich innych przepisach obowiązujących w Wielkiej Brytanii. Deklaracja zgodności jest dostępna w następującej witrynie internetowej: www.Bose.com/compliance

Ważne zalecenia dotyczące bezpieczeństwa

1. Należy przeczytać instrukcje.
2. Należy zachować instrukcje.
3. Należy uwzględnić wszystkie ostrzeżenia.
4. Należy postępować zgodnie z instrukcjami.
5. Nie wolno korzystać z tego urządzenia w pobliżu wody.
6. Urządzenie należy czyścić wyłącznie suchą ściereczką.
7. Nie wolno blokować szczelin wentylacyjnych. Urządzenie należy zainstalować zgodnie z zaleceniami producenta.
8. Nie wolno instalować urządzenia w pobliżu źródeł ciepła, takich jak kaloryfery, przewody kominowe, piece lub inne urządzenia (na przykład wzmocniacze) wydzielające ciepło.
9. Należy chronić przewód zasilający przed zgnieceniem, zwłaszcza przy wtyczkach, gniazdach i przepustach kablowych w urządzeniu.
10. Należy korzystać wyłącznie z dodatków/akcesoriów zalecanych przez producenta.
11. Urządzenie należy odłączyć od sieci zasilającej podczas burzy z wyładowaniami atmosferycznymi lub wówczas, gdy nie jest używane przez dłuższy czas.
12. Wykonanie wszystkich prac serwisowych należy zlecić wykwalifikowanemu personelowi. Wykonanie prac serwisowych jest konieczne w przypadku uszkodzenia urządzenia, na przykład w następujących okolicznościach: uszkodzenie przewodu zasilającego lub wtyczki, przedostanie się cieczy lub przedmiotów do wnętrza urządzenia, narażenie urządzenia na oddziaływanie deszczu lub wilgoci, nieprawidłowe funkcjonowanie lub upadek urządzenia.

OSTRZEŻENIA/PRZESTROGI



Ten symbol umieszczony na produkcie oznacza, że w obudowie produktu znajdują się niez izolowane podzespoły pod wysokim napięciem, które mogą spowodować porażenie prądem elektrycznym.



Ten symbol umieszczony na produkcie oznacza, że w tym podręczniku znajdują się ważne instrukcje dotyczące obsługi i konserwacji.



Produkt zawiera małe części, które mogą spowodować zadławienie w przypadku połknięcia. Nie jest on odpowiedni dla dzieci w wieku poniżej 3 lat.



Produkt zawiera elementy magnetyczne. Aby dowiedzieć się, czy może to niekorzystnie wpływać na funkcjonowanie implantów medycznych, należy skonsultować się z lekarzem.

- Aby ograniczyć ryzyko pożaru oraz porażenia prądem, należy chronić urządzenie przed deszczem, cieczami i wilgocią.
- NIE wolno narażać produktu na zachlapanie cieczami ani umieszczać w jego pobliżu naczyń wypełnionych cieczami (np. wazonów).
- Produkt musi być umieszczony z dala od ognia i źródeł ciepła. NIE wolno umieszczać źródeł otwartego ognia (np. zapalonych świec) na produkcie ani w jego pobliżu.
- NIE wolno modyfikować produktu bez zezwolenia.
- NIE wolno używać produktu w pojazdach ani na jednostkach pływających.
- Przewody głośnikowe i przewody połączeniowe, dostarczone z tym systemem nie zostały zatwierdzone do instalacji w ścianach. Właściwy typ przewodów i kabli wymaganych do instalacji w ścianach należy sprawdzić w lokalnych przepisach budowlanych.
- Jeżeli urządzenie jest wyłączane przez wyjęcie wtyczki przewodu zasilającego lub przedłużacza z gniazda sieci elektrycznej, należy zapewnić możliwość swobodnego korzystania z tego elementu wyposażenia.
- Ze względu na wymagania dotyczące wentylacji firma Bose nie zaleca umieszczania tego produktu w przestrzeniach zamkniętych, takich jak wnęki ścienne lub szafki wnękowe.
- Etykieta produktu jest umieszczona na dolnym panelu obudowy.

UWAGA: Urządzenie zostało przetestowane i uznane za zgodne z wymaganiami dotyczącymi urządzeń cyfrowych klasy B, określonymi w części 15 przepisów komisji FCC. Te limity określono w celu zapewnienia uzasadnionej ochrony przed szkodliwymi zakłóceniami w instalacjach budynków mieszkalnych. Urządzenie wytwarza i wykorzystuje energię promieniowania o częstotliwości radiowej i może powodować zakłócenia komunikacji radiowej, jeżeli nie jest zainstalowane i użytkowane zgodnie z zaleceniami producenta. Nie można jednak zagwarantować, że działanie niektórych instalacji nie będzie zakłócone. Jeżeli urządzenie zakłóca odbiór radiowy lub telewizyjny, co można sprawdzić poprzez jego wyłączenie i ponownie włączenie, zakłócenia tego typu można eliminować, korzystając z następujących metod:

- Zmiana ustawienia lub lokalizacji anteny odbiorczej.
- Zwiększenie odległości pomiędzy urządzeniem a odbiornikiem.
- Podłączenie urządzenia do gniazda sieci elektrycznej w innym obwodzie niż ten, do którego podłączony jest odbiornik.
- Skonsultowanie się z dystrybutorem lub doświadczonym technikiem radiowo-telewizyjnym w celu uzyskania pomocy technicznej.

Modyfikacja urządzenia, które nie zostały wyraźnie zatwierdzone przez firmę Bose Corporation, mogą spowodować anulowanie prawa użytkownika do korzystania z urządzenia.

To urządzenie jest zgodne z dopuszczalnymi wartościami granicznymi narażenia na promieniowanie, określonymi dla populacji ogólnej przez komisję FCC i organizację ISED Canada. Ten nadajnik nie powinien znajdować się w pobliżu innej anteny ani nadajnika i nie powinien działać w połączeniu z takimi urządzeniami.

To urządzenie jest zgodne z częścią 15 zasad komisji FCC i standardami RSS organizacji ISED Canada dotyczącymi licencji. Zezwolenie na użytkowanie urządzenia jest uzależnione od spełnienia następujących dwóch warunków: (1) urządzenie nie może powodować szkodliwych zakłóceń i (2) musi być odporne na zakłócenia zewnętrzne, łącznie z zakłóceniami powodującymi nieprawidłowe funkcjonowanie.

To urządzenie powinno być zainstalowane i obsługiwane z zachowaniem odległości co najmniej 20 cm między elementem promieniującym a ciałem użytkownika.

Ze względu na robocze pasmo częstotliwości 5150–5250 MHz tego urządzenia należy używać wyłącznie w budynkach, aby ograniczyć ryzyko zakłócania funkcjonowania satelitarnych systemów łączności mobilnej, korzystających z tych samych kanałów.

Kategoria odbiornika 2

Tabela stanów zasilania urządzenia

Zgodnie z wymaganiami dyrektywy 2009/125/EC, dotyczącej ekoprojektu dla produktów związanych z energią oraz z przepisami z 2020 r. dotyczącymi ekoprojektu dla produktów związanych z energią i informacji o energii (poprawka) (EU Exit), produkt ten spełnia wymagania następujących norm i dokumentów: rozporządzenie (WE) nr 1275/2008 z późniejszymi zmianami wprowadzonymi przez rozporządzenie (UE) nr 801/2013.

Informacje dotyczące zasilania	Tryby zasilania	
	Tryb gotowości	Tryb gotowości sieciowej
Pobór mocy w określonym trybie zasilania przy 230 V / 50 Hz	< 0,5 W	Sieć bezprzewodowa Bose < 2,0 W
Czas, po którym urządzenie jest automatycznie przełączane do danego trybu	< 2,5 godz.	≤ 20 minut
Pobór mocy w trybie gotowości sieciowej przy 230 V / 50 Hz, gdy wszystkie porty sieci przewodowej są zajęte i aktywowano wszystkie porty sieci bezprzewodowej	Nie dotyczy	< 2,0 W
Procedury aktywowania/dezaktywowania portu sieciowego. Dezaktywacja wszystkich sieci powoduje przełączenie do trybu gotowości.	Zgodnie z załącznikiem II 3(a) do rozporządzenia nr 801/2013 („Część 26”, zmiany nr 1275/2008) obowiązek dezaktywacji portu sieci bezprzewodowej nie dotyczy produktów, które wykorzystują pojedynczą sieć bezprzewodową i nie są wyposażone w złącze do obsługi sieci przewodowej.	

Europa:

Pasma częstotliwości 2400–2483,5 MHz, 5150–5350 MHz i 5470–5725 MHz.

Maksymalna moc nadawcza poniżej 20 dBm EIRP.

Zakres częstotliwości: 5725–5850 MHz.

Maksymalna moc nadawcza: poniżej 14 dBm (25 mW) EIRP.

Maksymalna moc nadawcza jest niższa niż limit ustawowy, dlatego test SAR nie jest konieczny i można uzyskać zwolnienie zgodnie z odpowiednimi przepisami.

W przypadku roboczego pasma częstotliwości 5150–5350 MHz urządzenie jest przeznaczone wyłącznie do użytku w budynkach we wszystkich krajach członkowskich UE wymienionych w tabeli.

									
BE	DK	IE	UK(NI)	FR	CY	SK	HU	AT	SE
BG	DE	PT	EL	HR	LV	LT	MT	PL	
CZ	EE	FI	ES	IT	RO	LU	NL	SI	



Ten symbol oznacza, że produktu nie wolno utylizować razem z odpadami komunalnymi. Produkt należy dostarczyć do odpowiedniego miejsca zbiórki w celu recyklingu. Prawidłowa utylizacja i recykling ułatwiają ochronę zasobów naturalnych, ludzkiego zdrowia i środowiska naturalnego. Aby uzyskać więcej informacji na temat utylizacji i recyklingu tego produktu, należy skontaktować się z samorządem lokalnym, zakładem utylizacji odpadów lub sklepem, w którym produkt został zakupiony.

Rozporządzenie dotyczące urządzeń radiowych małej mocy

Artykuł XII

Zgodnie z rozporządzeniem dotyczącym urządzeń radiowych małej mocy bez zgody udzielonej przez komisję NCC żadna firma, przedsiębiorstwo ani użytkownik nie ma prawa zmieniać częstotliwości, zwiększać mocy nadawczej ani modyfikować oryginalnych parametrów oraz sposobu działania zatwierdzonych urządzeń radiowych małej mocy.

Artykuł XIV

Urządzenia radiowe małej mocy nie powinny wpływać na bezpieczeństwo lotnicze ani zakłócać komunikacji służbowej. W przypadku stwierdzenia zakłóceń użytkownik ma obowiązek natychmiast zaprzestać użytkowania urządzenia do momentu ustąpienia zakłóceń. Komunikacja służbowa oznacza komunikację radiową prowadzoną zgodnie z ustawą Prawo telekomunikacyjne.

Urządzenia radiowe małej mocy muszą ulegać zakłóceniom pochodzącym z komunikacji służbowej lub urządzeń promieniujących w radiowym pasmie ISM.

Tabela substancji szkodliwych (ograniczenia obowiązujące w Chinach)

Nazwy i zawartość toksycznych lub szkodliwych substancji albo pierwiastków						
Nazwa części	Toksyczne lub szkodliwe substancje albo pierwiastki					
	Ołów (Pb)	Rtęć (Hg)	Kadm (Cd)	Sześciowartościowy chrom (Cr(VI))	Polibromowany bifenyl (PBB)	Polibromowany difenylester (PBDE)
Obwody drukowane (PCB)	X	0	0	0	0	0
Części metalowe	X	0	0	0	0	0
Części plastikowe	0	0	0	0	0	0
Głośniki	X	0	0	0	0	0
Przewody	X	0	0	0	0	0
<p>Tę tabelę przygotowano zgodnie z wymaganiami normy SJ/T 11364.</p> <p>O: Oznacza, że zawartość danej substancji toksycznej lub szkodliwej we wszystkich materiałach jednorodnych, użytych w tej części, nie przekracza limitu określonego w normie GB/T 26572.</p> <p>X: Oznacza, że dana substancja toksyczna lub szkodliwa zawarta w co najmniej jednym z jednorodnych materiałów użytych w tej części przekracza limit określony w normie GB/T 26572.</p>						

Tabela substancji szkodliwych (ograniczenia obowiązujące na Tajwanie)

Nazwa wyposażenia: bezprzewodowy moduł basowy, oznaczenie typu: 425843						
Substancje objęte ograniczeniami wraz z symbolami chemicznymi						
Nazwa części	Ołów (Pb)	Rtęć (Hg)	Kadm (Cd)	Sześciowartościowy chrom (Cr+6)	Polibromowane bifenyle (PBB)	Polibromowane difenyletery (PBDE)
Obwody drukowane (PCB)	—	○	○	○	○	○
Części metalowe	—	○	○	○	○	○
Części plastikowe	○	○	○	○	○	○
Głośniki	—	○	○	○	○	○
Przewody	—	○	○	○	○	○

Uwaga 1: Symbol „○” oznacza, że zawartość procentowa substancji objętej ograniczeniem nie przekracza wartości referencyjnej.

Uwaga 2: Symbol „—” oznacza, że do substancji objętej ograniczeniem zastosowanie ma wyłączenie.

Prosimy o wpisanie i zachowanie następujących informacji

Numer seryjny i numer modelu znajdują się na dolnym panelu obudowy modułu basowego.

Numer seryjny: _____

Numer modelu: _____

Należy zachować dowód zakupu razem z podręcznikiem użytkownika. Warto teraz zarejestrować zakupiony produkt firmy Bose. Można to zrobić w łatwy sposób, korzystając z witryny internetowej global.Bose.com/register.

Data produkcji: Ósma cyfra numeru seryjnego oznacza rok produkcji, np. cyfra „1” oznacza rok 2011 lub 2021.

Importer — Chiny: Bose Electronics (Shanghai) Company Limited, Part C, Plant 9, No. 353 North Riyang Road, China (Shanghai) Pilot Free Trade Zone

Importer — UE: Bose Products B.V., Gorslaan 60, 1441 RG Purmerend, The Netherlands

Importer — Tajwan: Bose Taiwan Branch, 9F-A1, No. 10, Section 3, Minsheng East Road, Taipei City 104, Taiwan
Numer telefonu: +886-2-2514 7676

Importer — Meksyk: Bose de México, S. de R.L. de C.V., Paseo de las Palmas 405-204, Lomas de Chapultepec, 11000 México, D.F. Numer telefonu: +5255 (5202) 3545

Importer — Wielka Brytania: Bose Limited, Bose House, Quayside Chatham Maritime, Chatham, Kent, ME4 4QZ, United Kingdom

Zasilanie: 100–240 V ~, 50/60 Hz, 55 W

Informacje dotyczące zabezpieczeń

Ten produkt może automatycznie otrzymywać aktualizacje zabezpieczeń od firmy Bose. Aby automatycznie otrzymywać aktualizacje zabezpieczeń, należy przeprowadzić proces konfiguracji produktu w aplikacji Bose Music i ustanowić połączenie produktu z Internetem. **Jeżeli ten proces konfiguracji nie zostanie przeprowadzony, użytkownik będzie zobowiązany do samodzielnego instalowania aktualizacji zabezpieczeń udostępnianych przez firmę Bose.**

Nazwa i logo Apple są znakami towarowymi firmy Apple Inc. zarejestrowanymi w Stanach Zjednoczonych i w innych krajach. App Store jest znakiem usługowym firmy Apple Inc.

Znak słowny i logo *Bluetooth*[®] są zastrzeżonymi znakami towarowymi firmy Bluetooth SIG, Inc., używanymi przez firmę Bose Corporation na mocy odpowiedniej licencji.

Google i Google Play są znakami towarowymi firmy Google LLC.

Acoustimass, ADAPTiQ, Bose, Bose Bass Module, Bose Music, logo Bose Music, Bose Smart Soundbar, Bose TV Speaker, SoundTouch i projekt bezprzewodowej nuty są znakami towarowymi firmy Bose Corporation.

Wi-Fi jest zastrzeżonym znakiem towarowym stowarzyszenia Wi-Fi Alliance[®].

Siedziba główna firmy Bose Corporation: 1-877-230-5639

©2021 Bose Corporation. Żadnej części tej publikacji nie wolno powielać, modyfikować, rozpowszechniać ani wykorzystywać w inny sposób bez uprzedniego uzyskania pisemnego zezwolenia.

ZAWARTOŚĆ PAKIETU Z PRODUKTEM

Zawartość pakietu z produktem.....	10
------------------------------------	----

WYBÓR LOKALIZACJI MODUŁU BASOWEGO

Zalecenia	11
-----------------	----

ZASILANIE

Podłączanie modułu basowego do zasilania.....	12
---	----

POŁĄCZENIE Z ZESTAWEM SOUNDBAR LUB GŁOŚNIKIEM

Wybór metody połączenia.....	13
Połączenie przy użyciu aplikacji Bose Music	14
Nie masz jeszcze aplikacji Bose Music?	14
Połączenie przy użyciu pilota zdalnego sterowania głośnika soundbar SoundTouch 300	15
Sprawdzanie dźwięku	15
Połączenie przewodem audio.....	16

STAN MODUŁU BASOWEGO

Wskaźnik stanu	18
----------------------	----

KONSERWACJA

Czyszczenie modułu basowego.....	19
Części zamienne i akcesoria	19
Ograniczona gwarancja.....	19

ROZWIĄZYWANIE PROBLEMÓW

Podstawowe rozwiązania	20
Inne rozwiązania.....	20
Resetowanie połączenia z głośnikiem soundbar	23
Resetowanie modułu basowego.....	24

MATERIAŁY REFERENCYJNE

Skorzystaj z podręcznika użytkownika zestawu soundbar lub głośnika....	25
--	----

ZAWARTOŚĆ PAKIETU Z PRODUKTEM

Sprawdź, czy w pakiecie znajdują się poniższe elementy:

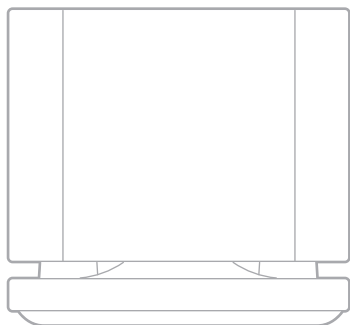

Bose Bass Module 500



Przewód zasilający*

* Produkt może zostać dostarczony z wieloma przewodami zasilającymi. Użyj odpowiedniego przewodu zasilającego zależnie od regionu.

UWAGA: Nie wolno korzystać z produktu, jeżeli jakkolwiek jego część jest uszkodzona. W takiej sytuacji należy powiadomić autoryzowanego dystrybutora produktów firmy Bose lub Dział Obsługi Klientów tej firmy.

Skorzystaj z następującej witryny internetowej:
worldwide.Bose.com/Support

ZALECENIA

Aby zapewnić optymalne działanie modułu basowego, należy wybrać jego lokalizację zgodnie z poniższymi zaleceniami.

NIE wolno umieszczać żadnych przedmiotów na module basowym.

Aby zapobiec zakłóceniom łączności bezprzewodowej, inne wyposażenie bezprzewodowe należy umieścić w odległości 0,3–0,9 m od modułu basowego. Moduł basowy należy umieścić z dala od metalowych szafek, urządzeń audio/wideo i źródeł ciepła.

Moduł basowy należy umieścić na płaskiej, stabilnej powierzchni. Wibracje mogą spowodować przesuwanie modułu basowego (zwłaszcza na gładkich powierzchniach, na przykład z marmuru, szkła lub polerowanego drewna).

Moduł basowy należy umieścić przy tej samej ścianie, obok której znajduje się odbiornik TV, lub dowolnej innej ścianie w przedniej 1/3 powierzchni pomieszczenia.

Tylna strona modułu basowego (przeciwległa do strony z logo Bose) musi się znajdować w odległości co najmniej 7,6 cm od innych powierzchni. Zablokowanie otworu w dolnej części tego panelu może niekorzystnie wpływać na jakość dźwięku.

Aby zwiększyć natężenie niskich tonów, należy umieścić moduł basowy blisko ścian i naroży. Aby zmniejszyć intensywność niskich tonów, należy umieścić moduł basowy z dala od ścian i naroży.

Należy sprawdzić, czy w pobliżu znajduje się gniazdo sieci elektrycznej.

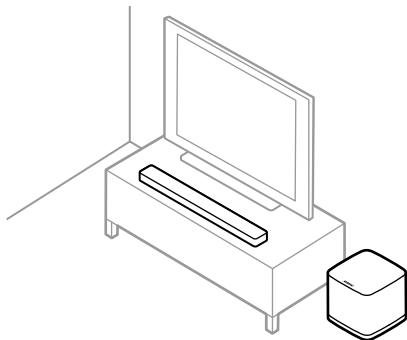

PRZESTROGA: Podczas korzystania z głośnika NIE wolno ustawiać go na panelu przednim, tylnym ani górnym.

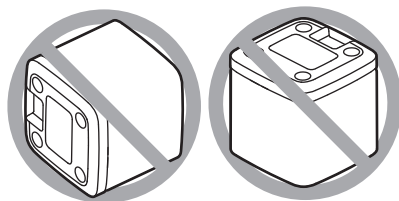

PODŁĄCZANIE MODUŁU BASOWEGO DO ZASILANIA

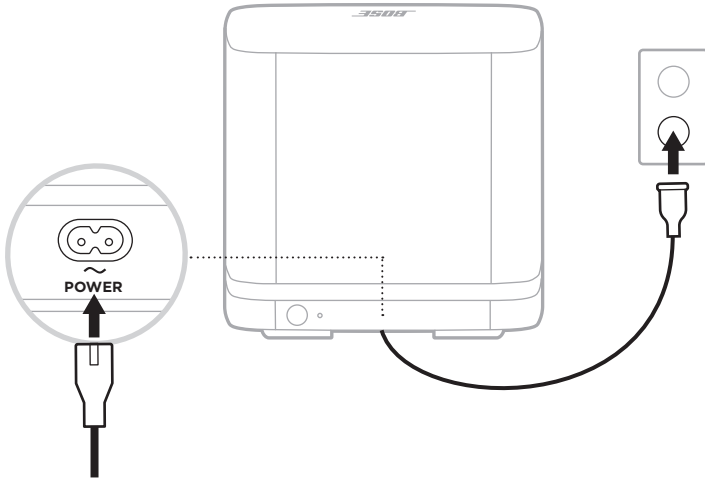

1. Podłącz przewód zasilający do złącza POWER modułu basowego.



2. Podłącz drugie zakończenie przewodu zasilającego do gniazda sieci elektrycznej.

WYBÓR METODY POŁĄCZENIA

Sposób połączenia modułu basowego zależy od typu zestawu soundbar lub głośnika. Wybierz metodę połączenia z poniższej tabeli.

ZESTAW SOUNDBAR LUB GŁOŚNIK	METODA POŁĄCZENIA
<p>Bose Smart Soundbar (listwa dźwiękowa z obsługą głosową)</p> 	<p>Połączenie przy użyciu aplikacji Bose Music (zob. str. 14).</p> <p>UWAGA: Jeżeli nie można uzyskać dostępu do aplikacji Bose Music lub ustanowić połączenia przy użyciu tej aplikacji, zobacz „Rozwiązywanie problemów” na str. 20.</p>
<p>SoundTouch 300</p> 	<p>Połączenie przy użyciu pilota zdalnego sterowania głośnika soundbar (zob. str. 15).</p>
<p>Głośnik Bose TV Speaker (lub alternatywna przewodowa konfiguracja dla listew dźwiękowych)</p> 	<p>Połączenie przewodem audio (nieuwzględnionym w pakiecie z produktem; zob. str. 16).</p>

POŁĄCZENIE PRZY UŻYCIU APLIKACJI BOSE MUSIC

1. W aplikacji Bose Music wybierz swoją listwę dźwiękową.
2. Aby dodać moduł basowy, skorzystaj z menu Ustawienia.

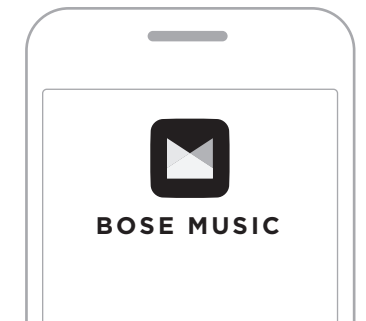

Nie masz jeszcze aplikacji Bose Music?

1. Pobierz aplikację Bose Music przy użyciu urządzenia przenośnego.



2. Postępuj zgodnie z instrukcjami wyświetlanymi w aplikacji.

POŁĄCZENIE PRZY UŻYCIU PILOTA ZDALNEGO STEROWANIA GŁOŚNIKA SOUNDBAR SOUNDTOUCH 300

1. Na pilocie zdalnego sterowania głośnika soundbar naciśnij przycisk SoundTouch .
2. Naciśnij przycisk 7 i przytrzymaj go do chwili, gdy biały wskaźnik połączenia  na głośniku soundbar zacznie migać.

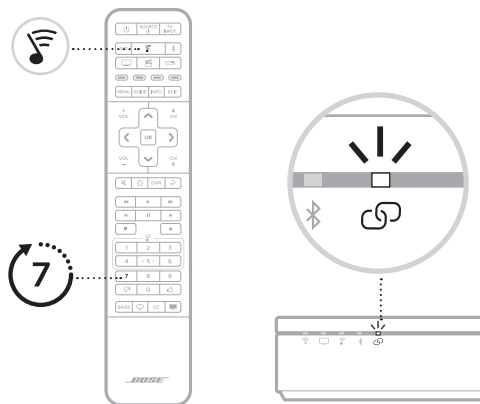

Po ustanowieniu połączenia zostanie odtworzony sygnał dźwiękowy. Białe wskaźniki na tylnym panelu modułu basowego i na głośniku soundbar () będą włączone.

UWAGA: Ustanawianie połączenia może trwać kilka minut.

Jeżeli moduł basowy nie zostanie połączony z głośnikiem soundbar, zobacz „Rozwiązywanie problemów” na str. 20.

Sprawdzanie dźwięku

UWAGA: Aby zapobiec zniekształceniu dźwięku, wyłącz głośniki telewizora. Aby uzyskać więcej informacji, skorzystaj z podręcznika użytkownika telewizora.

1. Włącz zasilanie telewizora.
2. Jeżeli używany jest tuner telewizji kablowej/satelitarnej lub inne źródło dodatkowe:
 - a. Włącz zasilanie tego źródła.
 - b. Jeżeli jest ono podłączone do telewizora, wybierz odpowiednie wejście telewizora.
3. Włącz zasilanie głośnika soundbar.

Moduł basowy powinien odtworzyć sygnał dźwiękowy.

UWAGA: Jeżeli moduł basowy nie odtwarza sygnału dźwiękowego, zobacz „Rozwiązywanie problemów” na str. 21.

POŁĄCZENIE PRZEWODEM AUDIO

Moduł basowy można też połączyć z zestawem soundbar lub głośnikami przewodem audio z wtyczką 3,5 mm (nieuwzględnionym w pakiecie z produktem).

Jeżeli nie masz przewodu audio 3,5 mm (często używanego do słuchawek i urządzeń przenośnych), odwiedź witrynę internetową [Bose.com/BM500](https://www.bose.com/BM500), aby nabyć przewód o długości 4,5 m. Ten produkt można też zakupić w lokalnym sklepie z produktami elektronicznymi.

1. Podłącz wtyczkę 3,5 mm przewodu audio do złącza **BASS IN** modułu basowego.

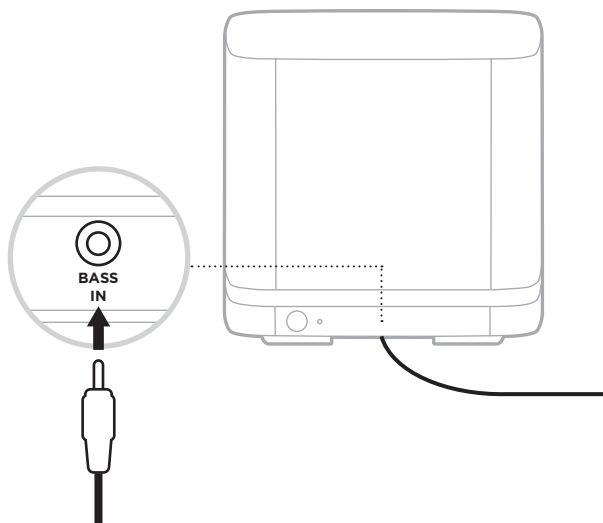

2. Podłącz drugą wtyczkę przewodu do złącza **BASS** na tylnym panelu zestawu soundbar lub głośnika.

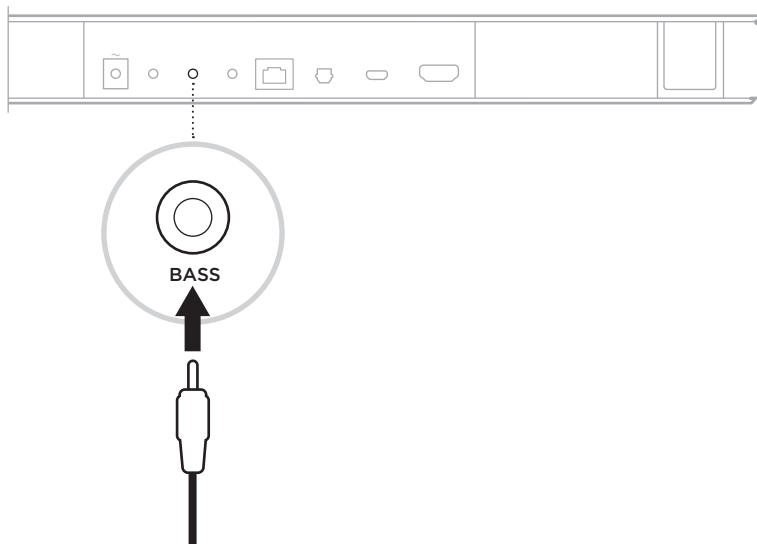

UWAGI:

Bose Smart Soundbar: Upewnij się, że przewód jest podłączony do złącza **BASS**, a nie do złącza **IR**.

Bose TV Speaker: Upewnij się, że przewód jest podłączony do złącza **BASS**, a nie do złącza **AUX IN**.

SoundTouch 300 soundbar: Podłącz przewód do złącza **ACOUSTIMASS**.

3. Sprawdź dźwięk (zob. str. 15).

WSKAŹNIK STANU

Wskaźnik na tylnym panelu modułu sygnalizuje stan systemu.

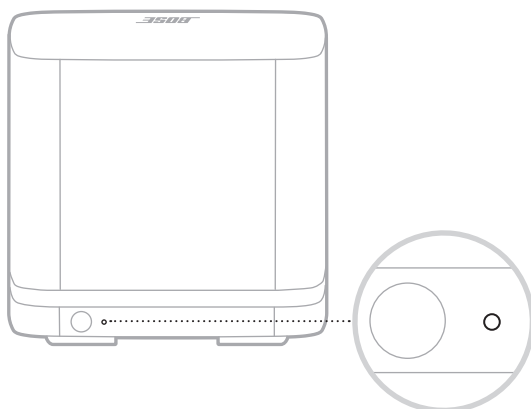

WSKAŹNIK	STAN SYSTEMU
Włączony (biały)	Połączono z zestawem soundbar lub głośnikiem
Miga (biały)	Pobieranie aktualizacji oprogramowania
Włączony (bursztynowy)	Tryb gotowości sieciowej (połączenie bezprzewodowe)
Miga (bursztynowy)	Gotowość do połączenia z zestawem soundbar lub głośnikiem
Wyłączony	Tryb oszczędzania energii (połączenie przewodowe)
Miga (czerwony)	Błąd — skontaktuj się z Działem Obsługi Klientów firmy Bose

CZYSZCZENIE MODUŁU BASOWEGO

Do czyszczenia obudowy modułu basowego należy używać miękkiej, suchej ściereczki.

PRZESTROGI:

NIE wolno dopuścić do rozlania cieczy na module basowym lub w otworach w jego obudowie.

NIE wolno rozpylać aerozoli w pobliżu modułu basowego.

NIE wolno używać rozpuszczalników, chemikaliów ani środków czyszczących zawierających alkohol, amoniak lub materiały ściernie.

NIE wolno dopuścić do przedostania się przedmiotów do otworów w obudowie.

CZĘŚCI ZAMIENNE I AKCESORIA

Części zamienne i akcesoria można zamówić w Dziale Obsługi Klientów firmy Bose.

Skorzystaj z następującej witryny internetowej: worldwide.Bose.com/Support

OGRANICZONA GWARANCJA

Moduł basowy jest objęty ograniczoną gwarancją. Aby uzyskać informacje dotyczące ograniczonej gwarancji, skorzystaj z witryny internetowej global.Bose.com/warranty.

Aby uzyskać informacje dotyczące rejestrowania produktów, skorzystaj z witryny internetowej global.Bose.com/register. Rezygnacja z rejestracji nie wpływa na uprawnienia wynikające z ograniczonej gwarancji.

PODSTAWOWE ROZWIĄZANIA

W przypadku problemów z modułem basowym, wykonaj następujące czynności:

Odłącz przewody zasilające modułu basowego, zestawu soundbar lub głośnika, odczekaj 30 sekund i podłącz je prawidłowo do czynnego gniazda sieci elektrycznej.

Sprawdź, czy wszystkie przewody są podłączone prawidłowo.

Sprawdź stan modułu basowego (zob. str. 18).

Odsuń moduł basowy, zestaw soundbar lub głośnik od potencjalnych źródeł zakłóceń (takich jak routery bezprzewodowe, telefony bezprzewodowe, telewizory lub kuchenki mikrofalowe).

Wybierz lokalizację modułu basowego zgodnie z zaleceniami (zob. str. 11).

INNE ROZWIĄZANIA

Jeżeli nie można rozwiązać problemu, należy skorzystać z poniższej tabeli zawierającej informacje dotyczące symptomów typowych problemów i możliwych sposobów ich rozwiązania. Jeżeli nie można rozwiązać problemu, należy skontaktować się z Działem Obsługi Klientów firmy Bose.

Skorzystaj z następującej witryny internetowej: worldwide.Bose.com/contact

PROBLEM	ROZWIĄZANIE
Aplikacja Bose Music nie działa na urządzeniu przenośnym	Upewnij się, że urządzenie przenośne jest zgodne z aplikacją Bose Music i spełnia minimalne wymagania systemowe. Aby uzyskać więcej informacji, skorzystaj ze sklepu z aplikacjami w urządzeniu przenośnym.
Nie można bezprzewodowo połączyć modułu basowego z głośnikiem soundbar	<p>Sprawdź, czy miga bursztynowy wskaźnik stanu sygnalizujący gotowość modułu basowego do połączenia (zob. str. 18).</p> <p>Powtórz proces połączenia (zob. str. 13).</p> <p>Jeżeli moduł basowy był wcześniej połączony z głośnikiem soundbar, zresetuj połączenie modułu basowego (zob. str. 23).</p> <p>Odłącz przewody zasilające modułu basowego i głośnika soundbar, odczekaj 30 sekund i podłącz je prawidłowo do czynnego gniazda sieci elektrycznej.</p> <p>Połącz moduł basowy z głośnikiem soundbar przewodem audio z wtyczką 3,5 mm (zob. str. 16).</p> <p>UWAGA: Jeżeli nie masz przewodu audio 3,5 mm (często używanego do słuchawek i urządzeń przenośnych), odwiedź witrynę internetową Bose.com/BM500, aby nabyć przewód o długości 4,5 m. Ten produkt można też zakupić w lokalnym sklepie z produktami elektronicznymi.</p>

PROBLEM	ROZWIĄZANIE
<p>Przerywany dźwięk lub brak dźwięku</p>	<p>Wyłącz wyciszenie systemu.</p> <p>Zwiększ głośność.</p> <p>Sprawdź, czy zestaw soundbar lub głośnik odtwarza dźwięk. Jeżeli nie, przeczytaj sekcję dotyczącą rozwiązywania problemów w podręczniku użytkownika zestawu soundbar lub głośnika (zob. str. 25).</p> <p>Sprawdź inne źródła (jeżeli są dostępne).</p> <p>Sprawdź, czy odtwarzany plik audio zawiera niskie tony (np. muzykę lub dźwiękowe ścieżki filmowe).</p> <p>Połączenie bezprzewodowe:</p> <p>Sprawdź, czy włączony jest biały wskaźnik stanu sygnalizujący gotowość modułu basowego do połączenia z głośnikiem soundbar (zob. str. 18).</p> <p>Powtórz proces połączenia (zob. str. 13).</p> <p>Jeżeli moduł basowy był wcześniej połączony z głośnikiem soundbar, zresetuj połączenie modułu basowego (zob. str. 23).</p> <p>Wybierz lokalizację modułu basowego zgodnie z zaleceniami (zob. str. 11).</p>
<p>Niskiej jakości dźwięk lub zniekształcony dźwięk z modułu basowego</p>	<p>Sprawdź inne źródła (jeżeli są dostępne).</p> <p>Ustaw moduł basowy zgodnie z zaleceniami dotyczącymi wyboru lokalizacji (zob. str. 11).</p> <p>Usuń wszystkie folie ochronne z modułu basowego.</p> <p>Jeżeli moduł basowy jest połączony z głośnikiem Bose Smart Soundbar lub SoundTouch 300 soundbar, przeprowadź kalibrację audio ADAPTiQ. Aby uzyskać więcej informacji, skorzystaj z podręcznika użytkownika listwy dźwiękowej (zob. str. 25).</p> <p>UWAGI:</p> <p>Rozwiązanie to nie działa z głośnikiem Bose Smart Soundbar 300.</p> <p>Jeżeli nie masz już zestawu słuchawkowego ADAPTiQ (dostarczanego razem z listwą dźwiękową), skontaktuj się z Działem Obsługi Klientów firmy Bose, aby uzyskać nowy zestaw.</p> <p>Jeżeli moduł basowy jest połączony z głośnikiem Bose TV Speaker lub Bose Smart Soundbar, upewnij się, że przewód audio z wtyczką 3,5 mm (nieuwzględniony w pakiecie z produktem) jest podłączony do złącza BASS na tylnym panelu głośnika, a nie do złącza AUX IN lub IR.</p>

PROBLEM	ROZWIĄZANIE
Niskie tony są zbyt intensywne lub za mało intensywne	<p>Dostosuj niskie tony. Aby uzyskać więcej informacji, skorzystaj z podręcznika użytkownika listwy dźwiękowej lub głośnika (zob. str. 25).</p> <p>Jeżeli moduł basowy jest połączony z głośnikiem Bose Smart Soundbar lub SoundTouch 300 soundbar, przeprowadź kalibrację audio ADAPTiQ. Aby uzyskać więcej informacji, skorzystaj z podręcznika użytkownika listwy dźwiękowej (zob. str. 25).</p> <p>UWAGI:</p> <p>Rozwiązanie to nie działa z głośnikiem Bose Smart Soundbar 300.</p> <p>Jeżeli nie masz już zestawu słuchawkowego ADAPTiQ (dostarczanego razem z listwą dźwiękową), skontaktuj się z Działem Obsługi Klientów firmy Bose, aby uzyskać nowy zestaw.</p> <p>Odsuń moduł basowy od ścian i naroży.</p>

RESETOWANIE POŁĄCZENIA Z GŁOŚNIKIEM SOUNDBAR

Jeżeli moduł basowy nie jest już połączony z głośnikiem soundbar, zresetuj połączenie bezprzewodowe modułu basowego. Resetowanie połączenia bezprzewodowego powoduje, że głośnik soundbar próbuje ponownie nawiązać połączenie z modułem basowym w celu rozwiązania problemów z połączeniem.

Aby zresetować połączenie bezprzewodowe, naciśnij przycisk na tylnym panelu modułu basowego.

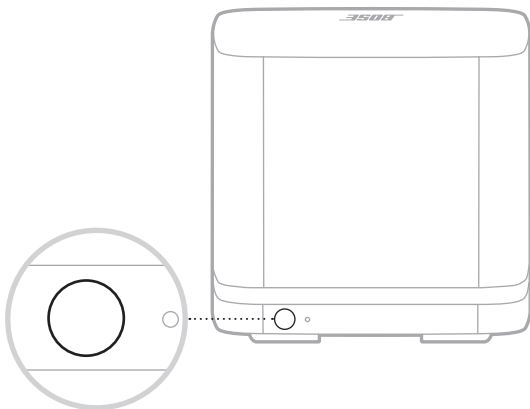

Po ponownym połączeniu modułu basowego z głośnikiem soundbar zostanie odtworzony sygnał dźwiękowy, a biały wskaźnik na tylnym panelu modułu basowego zostanie włączony.

RESETOWANIE MODUŁU BASOWEGO

Resetowanie modułu basowego powoduje usunięcie wszystkich informacji o połączeniach bezprzewodowych i przywrócenie ustawień fabrycznych.

1. Naciśnij przycisk na tylnym panelu modułu basowego i przytrzymaj go do chwili, gdy biały wskaźnik stanu zacznie migać.

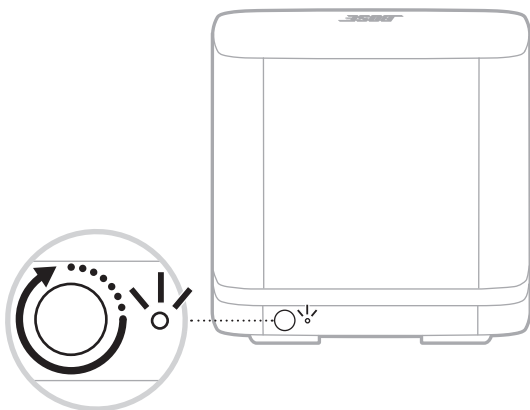

Po ukończeniu resetowania bursztynowy wskaźnik miga.

2. Połącz moduł basowy z głośnikiem soundbar (zob. str. 13).

SKORZYSTAJ Z PODRĘCZNIKA UŻYTKOWNIKA ZESTAWU SOUNDBAR LUB GŁOŚNIKA

Aby uzyskać instrukcje oraz informacje dotyczące rozwiązywania problemów z zestawem soundbar lub głośnikiem, skorzystaj z podręcznika użytkownika danego urządzenia. Skorzystaj z następującej witryny internetowej:

Bose Smart Soundbar: worldwide.Bose.com/Support

Bose TV Speaker: worldwide.Bose.com/Support/TVS

SoundTouch 300 soundbar: global.Bose.com/Support/ST300

Leia e guarde todas as instruções de segurança, proteção e uso importantes.

CE A Bose Corporation declara pela presente que este produto está de acordo com os requisitos essenciais, bem como outras provisões relevantes, da Diretiva 2014/53/UE e todos os outros requisitos de diretivas aplicáveis da União Europeia. O texto completo da Declaração de Conformidade encontra-se em www.Bose.com/compliance

**UK
CA** Este produto está em conformidade com todos os regulamentos de compatibilidade eletromagnética aplicáveis de 2016 e todas as outras regulamentações do Reino Unido. O texto completo da Declaração de Conformidade encontra-se em: www.Bose.com/compliance

A Bose Corporation declara pela presente que este produto está de acordo com os requisitos essenciais estabelecidos nos Regulamentos para Equipamentos de Rádio de 2017 e em todos os outros regulamentos aplicáveis do Reino Unido. O texto completo da Declaração de Conformidade encontra-se em: www.Bose.com/compliance

Instruções de segurança importantes

1. Leia estas instruções.
2. Guarde estas instruções.
3. Obedeça a todos os avisos.
4. Siga todas as instruções.
5. Não use este equipamento perto da água.
6. Limpe apenas com um pano seco.
7. Não obstrua as aberturas de ventilação. Instale de acordo com as instruções do fabricante.
8. Não o instale próximo a fontes de calor, como radiadores, registros de calor, fogões ou outros equipamentos (incluindo amplificadores) que produzam calor.
9. Proteja o cabo de alimentação para evitar que ele seja pisado ou danificado, particularmente próximo aos plugues, às tomadas e no ponto onde saem dos equipamentos.
10. Use apenas acessórios especificados pelo fabricante.
11. Desligue este equipamento da tomada durante trovoadas ou quando não for usá-lo durante muito tempo.
12. Deixe todo e qualquer reparo a cargo de profissionais qualificados. A assistência é necessária quando o equipamento tiver sido danificado de qualquer forma, como se o cabo ou plugue da fonte de alimentação tiver sido danificado, se líquidos ou objetos tiverem caído para dentro do equipamento, o aparelho tiver sido exposto à chuva ou umidade, não funcionar normalmente, ou tiver caído.

CUIDADOS/ADVERTÊNCIAS



Este símbolo no produto significa que há tensão perigosa não isolada no compartimento do produto que pode apresentar risco de choque elétrico.



Este símbolo no produto significa que há instruções de operação e manutenção importantes neste manual.



Contém peças pequenas que podem apresentar perigo de engasgo. Não recomendado para menores de 3 anos.



Este produto contém material magnético. Consulte seu médico para saber se isso pode afetar seu dispositivo médico implantável.

- Para reduzir o risco de incêndio ou choque elétrico, NÃO exponha o produto à chuva, líquidos ou umidade.
- NÃO exponha este produto a goteiras ou respingos, nem coloque objetos de conteúdo líquido, como vasos, sobre ou próximo ao produto.
- Mantenha o produto longe do fogo e de fontes de calor. NÃO coloque fontes de chama aberta, como velas acesas, sobre ou próximo do equipamento.
- NÃO faça alterações não autorizadas a este produto.
- NÃO use o produto em veículos ou barcos.
- Os cabos dos alto-falantes e de interligação fornecidos com este sistema não estão aprovados para instalação embutida. Consulte a legislação local de construção civil para saber qual o tipo correto de cabos para instalação no interior das paredes.
- Nos casos em que o plugue de conexão à tomada elétrica ou uma extensão de tomadas seja usada como dispositivo de desconexão, o dispositivo deverá permanecer facilmente acessível.
- Devido aos requisitos de ventilação, a Bose não recomenda colocar o produto em um espaço confinado, como em uma cavidade da parede ou em um armário embutido.
- O rótulo do produto encontra-se na parte inferior do produto.

OBSERVAÇÃO: Este equipamento foi testado e considerado em conformidade com os limites para dispositivos digitais da classe B, de acordo com a Parte 15 das normas da FCC. Esses limites são determinados para garantir uma proteção razoável contra interferências prejudiciais em instalações residenciais. Este equipamento gera, usa e pode emitir energia de radiofrequência e, se não for instalado e utilizado de acordo com as instruções, poderá causar interferência prejudicial às comunicações de rádio. Porém, não há garantias de que não haverá interferência em determinada instalação. Se este equipamento causar interferência prejudicial à recepção dos sinais de rádio ou televisão, o que poderá ser determinado desligando e religando este equipamento, recomendamos que o usuário tente corrigir a interferência recorrendo a uma ou mais das seguintes medidas:

- Mude a orientação ou posição da antena receptora.
- Aumente a distância entre o equipamento e o receptor.
- Conecte o equipamento a uma tomada de um circuito diferente daquele ao qual o receptor está conectado.
- Consulte o revendedor ou um técnico especialista em rádio/TV para obter ajuda.

Alterações ou modificações não expressamente aprovadas pela Bose Corporation poderão anular a autoridade do usuário para usar este equipamento.

Este dispositivo está de acordo com os limites de exposição de radiação que a FCC e a ISED Canada estabeleceram para a população geral. Este transmissor não deve estar no mesmo local que, ou funcionando em conjunto com, qualquer outra antena ou transmissor.

Este dispositivo está de acordo com a parte 15 do regulamento da FCC e com os padrões de RSS isentos de licença da ISED Canada. O funcionamento está sujeito a estas duas condições: (1) Este equipamento não pode causar interferência prejudicial, e (2) este equipamento deve aceitar qualquer interferência recebida, incluindo interferência que possa causar funcionamento indesejado.

Este equipamento deve ser instalado e operado com uma distância mínima de 20 cm entre o transmissor e o seu corpo.

Este dispositivo, para funcionar na faixa de frequência de 5150 a 5250 MHz, é apenas para uso em ambientes internos para reduzir o potencial para interferência prejudicial a sistemas satélite móveis co-canal.

Categoria do receptor = 2

Tabela de estado de energia do produto

O produto, de acordo com a Diretiva de Requisitos de Ecodesign para Produtos Relacionados à Energia 2009/125/CE e com os Regulamentos de Ecodesign para Produtos Relacionados à Energia e Informações sobre Energia (Emenda) (Saída da UE) de 2020, está em conformidade com a(s) norma(s) ou documento(s) a seguir: Regulamento (CE) Nº 1275/2008, conforme corrigido pelo Regulamento (UE) Nº 801/2013.

Informações de estado de energia necessárias	Modos de energia	
	Espera	Espera em rede
O consumo de energia no modo especificado, em uma entrada de 230 V/50 Hz	< 0,5 W	Bose wireless < 2,0 W
Tempo após o qual o equipamento entra automaticamente no modo	< 2,5 horas	≤ 20 minutos
Consumo de energia no modo de espera em rede se todas as portas de rede com fio estiverem conectadas e todas as portas de rede sem fio estiverem ativadas, em uma entrada de 230 V/50 Hz	N/A	< 2,0 W
Procedimentos de desativação/ativação da porta de rede. A desativação de todas as redes ativará o modo de espera.	De acordo com o Anexo II 3(a) do Regulamento 801/2013 (emenda "Lote 26" da norma 1275/2008), a exigência para desativar uma porta sem fio "não se aplica a produtos que dependem de uma conexão de rede sem fio para o uso pretendido e não têm uma conexão de rede com fio".	

Para a Europa:

Faixas de frequência de funcionamento de 2400 a 2483,5 MHz, de 5150 a 5350 MHz e de 5470 a 5725 MHz.

Potência de transmissão máxima inferior a 20 dBm EIRP.

Faixa de frequência de funcionamento: de 5725 a 5850 MHz.

A potência de transmissão máxima é inferior a 14 dBm (25 mW) PRIE.

A potência de transmissão máxima deve ser inferior aos limites regulamentados de forma que o teste SAR não seja necessário e isento de acordo com os regulamentos aplicáveis.

Este dispositivo é restrito ao uso em ambientes internos quando em funcionamento na faixa de frequência de 5150 a 5350 MHz em todos os Estados Membros da União Europeia listados na tabela.

									
BE	DK	IE	UK(NI)	FR	CY	SK	HU	AT	SE
BG	DE	PT	EL	HR	LV	LT	MT	PL	
CZ	EE	FI	ES	IT	RO	LU	NL	SI	



Este símbolo indica que o produto não deve ser descartado com o lixo doméstico e deve ser entregue em um local de coleta apropriado para reciclagem. O descarte adequado e a reciclagem ajudam a proteger os recursos naturais, a saúde humana e o meio ambiente. Para obter mais informações sobre o descarte e a reciclagem deste produto, entre em contato com a prefeitura, o serviço de descarte, o serviço de coleta de lixo do local ou a loja onde você comprou este produto.

Regulamentação de Gerenciamento de Dispositivos de Radiofrequência de Baixa Potência

Artigo XII

De acordo com a “Regulamentação de Gerenciamento de Dispositivos de Radiofrequência de Baixa Potência”, sem permissão concedida pela NCC, nenhuma empresa, organização ou usuário tem autorização para mudar a frequência, aumentar a potência de transmissão ou alterar as características originais ou o desempenho de um dispositivo de radiofrequência de baixa potência aprovado.

Artigo XIV

Dispositivos de radiofrequência de baixa potência não devem comprometer a segurança de aeronaves nem interferir em comunicações legítimas; se isso for descoberto, o usuário deverá cessar imediatamente a operação do dispositivo até que não haja interferências. As comunicações legítimas supracitadas referem-se às comunicações de rádio operadas em conformidade com a Lei de Telecomunicações.

Os dispositivos de radiofrequência de baixa potência têm de ser susceptíveis à interferência de comunicações legítimas ou dispositivos ISM irradiados por ondas de rádio.

Tabela de restrição de substâncias perigosas da China

Nomes e conteúdo de substâncias ou elementos tóxicos ou perigosos						
Nome da peça	Substâncias e elementos tóxicos ou perigosos					
	Chumbo (Pb)	Mercúrio (Hg)	Cádmio (Cd)	Hexavalente (CR(VI))	Bifenilos polibromados (PBB)	Éter difenilico polibromado (PBDE)
Placas de circuitos integrados	X	0	0	0	0	0
Peças metálicas	X	0	0	0	0	0
Peças de plástico	0	0	0	0	0	0
Alto-falantes	X	0	0	0	0	0
Cabos	X	0	0	0	0	0
Esta tabela foi elaborada de acordo com as disposições da norma SJ/T 11364.						
O: Indica que esta substância tóxica ou perigosa contida em todos os materiais homogêneos desta peça está abaixo do limite em GB/T 26572.						
X: Indica que esta substância tóxica ou perigosa contida em pelo menos um dos materiais homogêneos utilizados nesta peça está acima do limite em GB/T 26572.						

Tabela de restrição de substâncias perigosas de Taiwan

Nome do equipamento: Módulo de graves sem fio, designação de tipo: 425843						
Substâncias restritas e seus símbolos químicos						
Unidade	Chumbo (Pb)	Mercúrio (Hg)	Cádmio (Cd)	Cromo hexavalente (Cr+6)	Bifenilos polibromados (PBB)	Éteres difenilicos polibromados (PBDE)
Placas de circuitos integrados	-	o	o	o	o	o
Peças metálicas	-	o	o	o	o	o
Peças de plástico	o	o	o	o	o	o
Alto-falantes	-	o	o	o	o	o
Cabos	-	o	o	o	o	o

Observação 1: “o” indica que a porcentagem de conteúdo da substância restrita não excede a porcentagem do valor de referência de presença.

Observação 2: “-” indica que a substância restrita corresponde à isenção.

Preencha e guarde para referência futura

Os números de série e de modelo encontram-se na parte de baixo do módulo de graves.

Número de série: _____

Número do modelo: _____

Guarde a nota fiscal do produto junto com seu manual do proprietário. Agora é uma boa hora para registrar seu produto Bose. Você pode fazer isso com facilidade acessando global.Bose.com/register

Data de fabricação: O oitavo dígito no número de série indica o ano de fabricação: “1” corresponde a 2011 ou 2021.

Importador na China: Bose Electronics (Shanghai) Company Limited, Part C, Plant 9, No. 353 North Riyang Road, China (Shanghai) Pilot Free Trade Zone

Importador na CE: Bose Products B.V., Gorslaan 60, 1441 RG Purmerend, The Netherlands

Importador em Taiwan: Bose Taiwan Branch, 9F-A1, No. 10, Section 3, Minsheng East Road, Taipei City 104, Taiwan – Número de telefone: +886-2-2514 7676

Importador no México: Bose de México, S. de R.L. de C.V., Paseo de las Palmas 405-204, Lomas de Chapultepec, 11000 México, D.F. Número de telefone: +5255 (5202) 3545

Importador no Reino Unido: Bose Limited, Bose House, Quayside Chatham Maritime, Chatham, Kent, ME4 4QZ, United Kingdom

Entrada nominal: 100-240 V ~ 50/60 Hz, 55 W

Informações sobre segurança



Este produto é capaz de receber atualizações automáticas de segurança da Bose. Para receber atualizações automáticas de segurança, conclua o processo de configuração do produto no aplicativo Bose Music e conecte o produto à Internet. **Se você não concluir o processo de configuração, será responsável por instalar as atualizações de segurança que a Bose tornar disponível.**

Apple e o logotipo da Apple são marcas registradas da Apple Inc., registradas nos EUA e em outros países. App Store é uma marca de serviço da Apple Inc.

A marca nominativa e os logotipos *Bluetooth*[®] são marcas comerciais registradas pertencentes à Bluetooth SIG, Inc. e qualquer utilização de tais marcas pela Bose Corporation é feita sob licença.

Google e Google Play são marcas comerciais da Google LLC.

Acoustimass, ADAPTiQ, Bose, Bose Bass Module, Bose Music, o logotipo Bose Music, Bose Smart Soundbar, Bose TV Speaker, SoundTouch e o design de nota Wi-Fi e são marcas registradas da Bose Corporation.

Wi-Fi é uma marca registrada da Wi-Fi Alliance[®].

Sede da Bose Corporation: 1-877-230-5639

©2021 Bose Corporation. Nenhuma parte deste documento pode ser reproduzida, modificada, distribuída ou utilizada de qualquer outra forma sem a prévia autorização por escrito.

O QUE HÁ NA EMBALAGEM

Conteúdo	10
----------------	----

INSTALAÇÃO DO MÓDULO DE GRAVES

Recomendações	11
---------------------	----

LIGAR/DESLIGAR

Conectar o módulo de graves à alimentação	12
---	----

CONECTAR A UMA BARRA DE SOM OU UM ALTO-FALANTE

Escolher seu método de conexão	13
Conectar usando o aplicativo Bose Music	14
Novo no aplicativo Bose Music?	14
Conectar usando o controle remoto do SoundTouch 300	15
Verificar o áudio	15
Conectar usando um cabo de áudio	16

STATUS DO MÓDULO DE GRAVES

Luz de status	18
---------------------	----

CUIDADOS E MANUTENÇÃO

Limpar o módulo de graves	19
Peças de reposição e acessórios	19
Garantia limitada	19

RESOLUÇÃO DE PROBLEMAS

Experimente estas soluções primeiro.....	20
Outras soluções	20
Restaurar a conexão com a barra de som	23
Restaurar o módulo de graves.....	24

REFERÊNCIA

Acesse o manual do proprietário da barra de som ou do alto-falante	25
--	----

CONTEÚDO

Confirme se as seguintes peças estão incluídas:

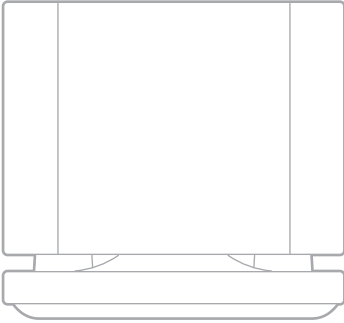

Bose Bass Module 500

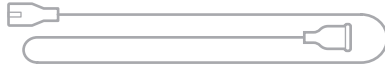

Cabo de alimentação*

*Pode ser fornecido com vários cabos de alimentação. Use o cabo de alimentação próprio para sua região.

OBSERVAÇÃO: Se qualquer parte do produto estiver danificada, NÃO o utilize. Contate seu fornecedor autorizado Bose ou o serviço de atendimento ao cliente da Bose.

Visite: worldwide.Bose.com/Support

RECOMENDAÇÕES

Para o melhor desempenho, siga estas recomendações quando for instalar o módulo de graves:

NÃO coloque objetos em cima do módulo de graves.

Para evitar interferência sem fio, mantenha outros equipamentos sem fio a 0,3 – 0,9 m de distância do módulo de graves. Coloque o módulo de graves fora e afastado de armários de metal, longe de quaisquer outros componentes de áudio/vídeo e fontes diretas de calor.

Coloque o módulo de graves em uma superfície estável e nivelada. A vibração pode fazer com que o módulo de graves se mova, especialmente em superfícies lisas como mármore, vidro ou madeira altamente polida.

Coloque o módulo de graves na mesma parede que a sua TV, ou junto de qualquer outra parede no terço frontal da sala.

Mantenha o lado traseiro do módulo de graves (o lado oposto do logotipo Bose) a pelo menos 7,6 cm de qualquer outra superfície. Bloquear a porta na parte inferior desse lado pode afetar o desempenho acústico.

Para um som mais grave, coloque o módulo de graves mais próximo a paredes ou cantos. Para um som menos grave, coloque o módulo de graves mais afastado de paredes ou cantos.

Verifique se há uma tomada elétrica (CA) por perto.

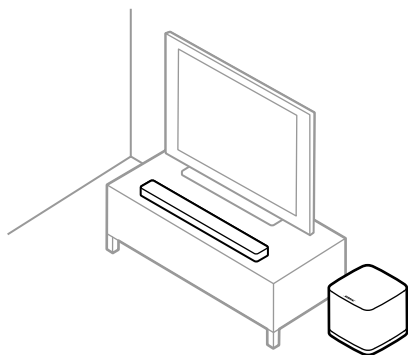

CUIDADO: NÃO apoie o módulo de graves na sua parte superior ou laterais durante o uso.

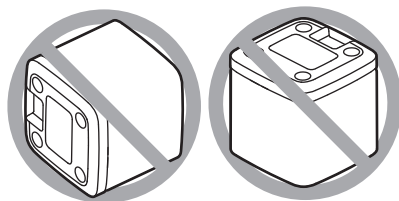

CONECTAR O MÓDULO DE GRAVES À ALIMENTAÇÃO

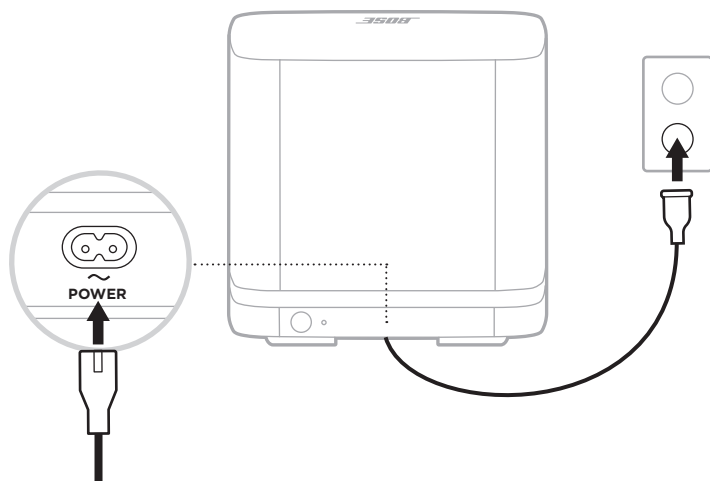

1. Conecte o cabo de alimentação ao conector **POWÉR** no módulo de graves.



2. Conecte a outra extremidade do cabo de alimentação a uma tomada elétrica de rede (CA).

ESCOLHER SEU MÉTODO DE CONEXÃO

A maneira de conectar o módulo de graves depende da barra de som ou do alto-falante. Escolha seu método de conexão na tabela abaixo.

BARRA DE SOM OU ALTO-FALANTE	MÉTODO DE CONEXÃO
<p>Bose Smart Soundbar (barra de som que pode ser comandada por voz)</p> 	<p>Conecte usando o aplicativo Bose Music (consulte a página 14).</p> <p>OBSERVAÇÃO: Se você não conseguir acessar ou tiver problemas para conectar usando o aplicativo Bose Music, consulte “Resolução de problemas” na página 20.</p>
<p>Barra de som SoundTouch 300</p> 	<p>Conecte usando o controle remoto da barra de som (consulte a página 15).</p>
<p>Bose TV Speaker (ou configuração alternativa com fio para barras de som)</p> 	<p>Conecte usando um cabo de áudio (não fornecido) (consulte a página 16).</p>

CONECTAR USANDO O APLICATIVO BOSE MUSIC

1. No aplicativo Bose Music, selecione a barra de som.
2. Vá até o menu Configurações para adicionar seu módulo de graves.

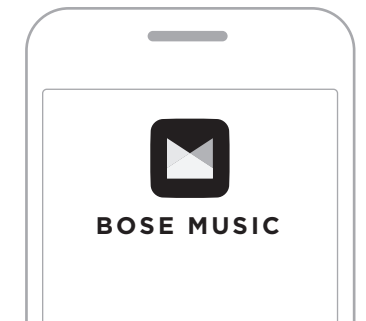

Novo no aplicativo Bose Music?

1. Em seu dispositivo móvel, baixe o aplicativo Bose Music.



2. Siga as instruções do aplicativo.

CONECTAR USANDO O CONTROLE REMOTO DO SOUNDTOUCH 300

1. No controle remoto da barra de som, pressione o botão SoundTouch .
2. Pressione 7 por alguns segundos, até a luz de conectividade  na barra de som piscar em branco.

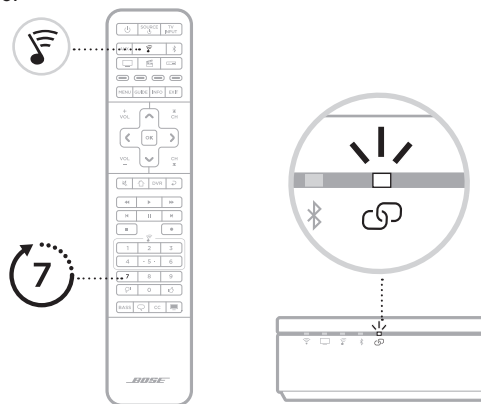

Uma vez conectado, você ouvirá um som. A luz na parte traseira do módulo de graves e  na barra de som acendem em branco.

OBSERVAÇÕES: A conexão pode demorar vários minutos.

Se o módulo de graves não se conectar com a barra de som, consulte “Resolução de problemas” na página 20.

Verificar o áudio

OBSERVAÇÃO: Para evitar ouvir áudio distorcido, desligue os alto-falantes da TV. Consulte o manual do proprietário da TV para obter mais informações.

1. Ligue a TV.
2. Se você estiver usando um receptor de TV a cabo/satélite ou outra fonte secundária, ligue essa fonte:
 - a. Ligue essa fonte.
 - b. Se essa fonte estiver conectada à TV, selecione a entrada apropriada da TV.
3. Ligue a barra de som.

Você ouvirá o som vindo do módulo de graves.

OBSERVAÇÃO: Se você não ouvir som do módulo de graves, consulte “Resolução de problemas” na página 21.

CONECTAR USANDO UM CABO DE ÁUDIO

Você pode conectar o módulo à barra de som ou ao alto-falante usando um cabo de áudio de 3,5 mm (não fornecido).

Se você não tiver um cabo de áudio de 3,5 mm (usado comumente para fones de ouvido e dispositivos móveis), visite [Bose.com/BM500](https://www.bose.com/BM500) para comprar um cabo de 4,5 m. Você também pode comprar essa peça em uma loja de eletrônicos local.

1. Conecte uma extremidade do cabo de áudio de 3,5 mm ao conector **BASS IN** no módulo de graves.

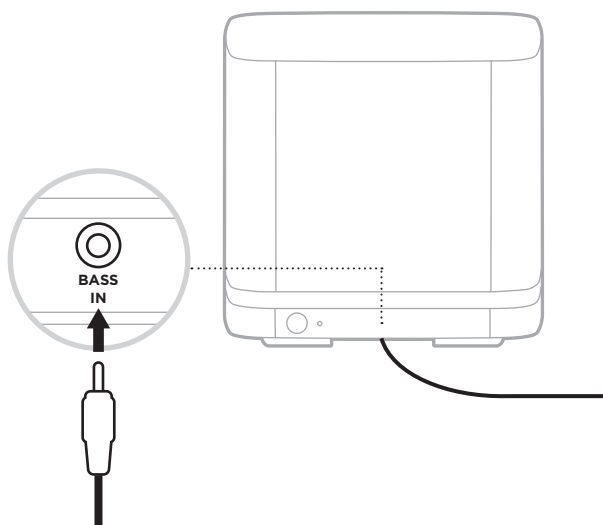

2. Conecte a outra extremidade do cabo ao conector **BASS** na parte de trás da barra de som ou do alto-falante.

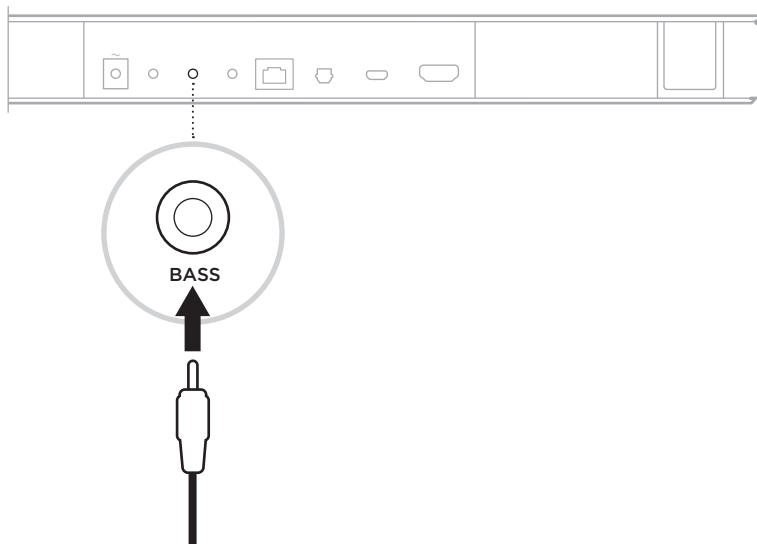

OBSERVAÇÕES:

Bose Smart Soundbar: Certifique-se de conectar o cabo ao conector **BASS**, e não ao conector **IR**.

Bose TV Speaker: Certifique-se de conectar o cabo ao conector **BASS**, e não ao conector **AUX IN**.

Barra de som SoundTouch 300: Conecte o cabo ao conector **ACOUSTIMASS**.

3. Verifique o áudio (consulte a página 15).

LUZ DE STATUS

A luz na parte de trás do módulo mostra o status do sistema.

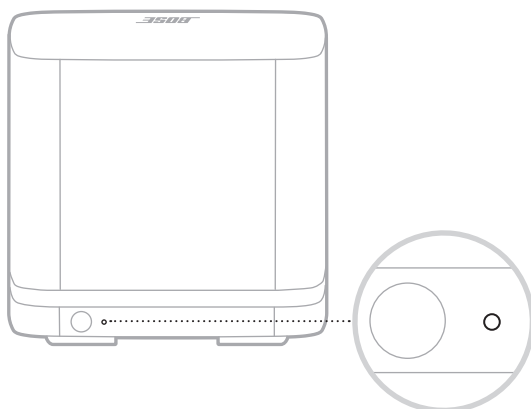

ATIVIDADE DAS LUZES	ESTADO DO SISTEMA
Branco constante	Conectado à barra de som ou ao alto-falante
Piscando em branco	Baixando uma atualização de software
Âmbar fixo	Rede em espera (conexão sem fio)
Piscando na cor amarela	Pronto para conectar à barra de som ou ao alto-falante
Desativado	Modo de economia de energia (conexão com fio)
Piscando na cor vermelha	Erro - contate o atendimento ao cliente da Bose

LIMPAR O MÓDULO DE GRAVES

Limpe a parte externa do módulo de graves com um pano macio e seco.

CUIDADOS:

NÃO deixe que líquidos caiam no módulo de graves ou nas aberturas do produto.

NÃO use sprays perto do módulo de graves.

NÃO use solventes, produtos químicos ou soluções de limpeza que contenham álcool, amônia ou abrasivos.

NÃO deixe que objetos caiam nas aberturas do equipamento.

PEÇAS DE REPOSIÇÃO E ACESSÓRIOS

Peças de reposição e acessórios podem ser encomendados ao serviço de atendimento ao cliente da Bose.

Visite: worldwide.Bose.com/Support

GARANTIA LIMITADA

Seu módulo de graves é coberto por uma garantia limitada. Visite nosso site em global.Bose.com/warranty para obter detalhes sobre a garantia limitada.

Para registrar seu produto, visite global.Bose.com/register para obter as instruções. O não-registro do produto não afeta seus direitos concedidos pela garantia.

EXPERIMENTE ESTAS SOLUÇÕES PRIMEIRO

Se você tiver algum problema com o módulo de graves:

Desconecte os cabos de alimentação do módulo de graves e da barra de som ou do alto-falante, espere 30 segundos e conecte-os com firmeza a uma tomada CA (rede elétrica) ativa.

Conecte com firmeza todos os cabos.

Verifique o status do módulo de graves (consulte a página 18).

Afaste o módulo de graves e a barra de som ou o alto-falante de possíveis interferências (roteadores sem fio, telefones sem fio, televisores, micro-ondas, etc.).

Posicione o módulo de graves de acordo com as orientações de posicionamento (consulte a página 11).

OUTRAS SOLUÇÕES

Se você não conseguir resolver o problema, consulte a tabela abaixo para identificar os sintomas e soluções para problemas comuns. Caso você não consiga resolver o problema, entre em contato com o atendimento ao cliente da Bose.

Visite: worldwide.Bose.com/contact

SINTOMA	SOLUÇÃO
O aplicativo Bose Music não funciona no dispositivo móvel	Certifique-se de que o dispositivo móvel seja compatível com o aplicativo Bose Music e cumpra os requisitos mínimos do sistema. Para obter mais informações, consulte a loja de aplicativos do seu dispositivo móvel.
O módulo de graves não se conecta à barra de som pela rede sem fio	<p>Confirme se a luz de status está piscando em âmbar, indicando que o módulo de graves está pronto para conectar (consulte a página 18).</p> <p>Repita o processo de conexão (consulte a página 13).</p> <p>Se o módulo de graves tiver sido conectado anteriormente à barra de som, restaure a conexão do módulo de graves (consulte a página 23).</p> <p>Desconecte os cabos de alimentação do módulo de graves e da barra de som, espere 30 segundos e conecte-os com firmeza a uma tomada CA (rede elétrica) ativa.</p> <p>Conecte o módulo de graves à barra de som usando um cabo de áudio de 3,5 mm (consulte a página 16).</p> <p>OBSERVAÇÃO: Se você não tiver um cabo de áudio de 3,5 mm (usado comumente para fones de ouvido e dispositivos móveis), visite Bose.com/BM500 para comprar um cabo de 4,5 m. Você também pode comprar essa peça em uma loja de eletrônicos local.</p>

SINTOMA	SOLUÇÃO
<p>Áudio intermitente ou nenhum áudio</p>	<p>Retire o sistema do mudo.</p> <p>Aumente o volume.</p> <p>Confirme se a barra de som ou o alto-falante está reproduzindo áudio. Caso contrário, consulte o manual do proprietário da barra de som ou do alto-falante para solucionar o problema (consulte a página 25).</p> <p>Teste fontes diferentes (se disponíveis).</p> <p>Certifique-se de que você esteja reproduzindo áudio que tenha frequências de graves, como músicas ou filmes.</p> <p>Para conexões sem fio:</p> <p>Confirme se a luz de status está acesa em branco fixo, indicando que o módulo de graves está conectado à barra de som (consulte a página 18).</p> <p>Repita o processo de conexão (consulte a página 13).</p> <p>Se o módulo de graves tiver sido conectado anteriormente à barra de som, restaure a conexão do módulo de graves (consulte a página 23).</p> <p>Posicione o módulo de graves de acordo com as orientações de posicionamento (consulte a página 11).</p>
<p>Som fraco ou distorcido do módulo de graves</p>	<p>Teste fontes diferentes (se disponíveis).</p> <p>Posicione o módulo de graves de acordo com as orientações de posicionamento (consulte a página 11).</p> <p>Remova todas as películas de proteção do módulo de graves.</p> <p>Se o módulo de graves estiver conectado a uma barra de som Bose Smart Soundbar ou SoundTouch 300, execute a calibração de áudio ADAPTiQ. Para obter mais informações, consulte o manual do proprietário da barra de som (consulte a página 25).</p> <p>OBSERVAÇÕES:</p> <p>Esta solução não se aplica ao Bose Smart Soundbar 300.</p> <p>Se você não tem mais o fone de ouvido ADAPTiQ (fornecido com a barra de som), contate o atendimento ao cliente da Bose para adquirir um novo.</p> <p>Se o módulo de graves estiver conectado a um Bose TV Speaker ou Bose Smart Soundbar, certifique-se de que o cabo de áudio de 3,5 mm (não fornecido) esteja conectado ao conector BASS na parte traseira do alto-falante ou da barra de som, e não ao conector AUX IN ou IR.</p>

SINTOMA	SOLUÇÃO
O som grave está muito pesado ou baixo	<p>Ajuste o grave. Para obter mais informações, consulte o manual do proprietário da barra de som ou do alto-falante (consulte a página 25).</p> <p>Se o módulo de graves estiver conectado a uma barra de som Bose Smart Soundbar ou SoundTouch 300, execute a calibração de áudio ADAPTiQ. Para obter mais informações, consulte o manual do proprietário da barra de som (consulte a página 25).</p> <p>OBSERVAÇÕES:</p> <p>Esta solução não se aplica ao Bose Smart Soundbar 300.</p> <p>Se você não tem mais o fone de ouvido ADAPTiQ (fornecido com a barra de som), contate o atendimento ao cliente da Bose para adquirir um novo.</p> <p>Afaste o módulo de graves de paredes ou cantos próximos.</p>

RESTAURAR A CONEXÃO COM A BARRA DE SOM

Se o módulo de graves não se conecta mais à barra de som, restaure a conexão sem fio do módulo de graves. Restaurar a conexão sem fio faz com que a barra de som tente se reconectar ao módulo de graves, o que pode resolver os problemas de conexão.

Para redefinir a conexão sem fio, pressione o botão na parte de trás do módulo de graves.

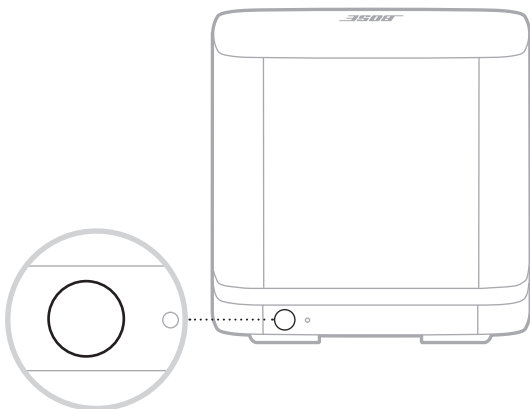

Quando o módulo de graves se reconecta à barra de som, você ouvirá um som e a luz na parte de trás do módulo de graves acenderá em branco.

RESTAURAR O MÓDULO DE GRAVES

Restaurar o módulo de graves apaga todas as informações de conexão sem fio e recupera as configurações originais de fábrica do módulo de graves.

1. Pressione o botão na parte de trás do módulo de graves até a luz de status do sistema piscar em branco.

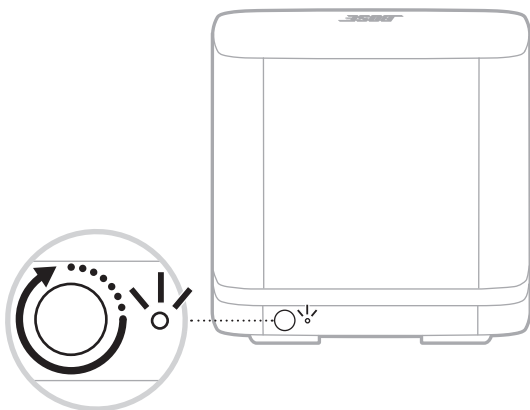

Quando a restauração for concluída, a luz piscará em âmbar.

2. Conecte o módulo de graves à barra de som (consulte a página 13).

ACESSE O MANUAL DO PROPRIETÁRIO DA BARRA DE SOM OU DO ALTO-FALANTE

Consulte as instruções e soluções de problemas específicos da sua barra de som ou alto-falante no manual do proprietário do produto. Visite:

Bose Smart Soundbar: worldwide.Bose.com/Support

Bose TV Speaker: worldwide.Bose.com/Support/TVS

Barra de som SoundTouch 300: global.Bose.com/Support/ST300

Läs igenom och spara alla anvisningar om säkerhet och användning.

CE Härmed förklarar Bose Corporation att denna produkt i alla väsentliga avseenden uppfyller de krav och föreskrifter som uppställts enligt direktivet 2014/53/EG och andra tillämpliga EG-direktiv. En komplett försäkran om överensstämmelse finns på www.Bose.com/compliance

UK CA Denna produkt följer alla tillämpliga förordningar för elektromagnetisk kompatibilitet (Electromagnetic Compatibility Regulations 2016) och alla andra tillämpliga förordningar i Storbritannien. En komplett försäkran om överensstämmelse finns på www.Bose.com/compliance

Bose Corporation intygar härmed att den här produkten uppfyller i enlighet med förordningarna för radioutrustning (Radio Equipment Regulations 2017) och andra tillämpliga förordningar i Storbritannien. En komplett försäkran om överensstämmelse finns på www.Bose.com/compliance

Viktiga säkerhetsanvisningar

1. Läs de här anvisningarna.
2. Behåll anvisningarna.
3. Ge akt på alla varningar.
4. Följ alla anvisningar.
5. Använd inte produkten i närheten av vatten.
6. Rengör endast med en torr trasa.
7. Blockera inte ventilationsöppningarna. Installera produkten i enlighet med tillverkarens anvisningar.
8. Installera inte produkten nära någon värmekälla som exempelvis radiatorer, värmespjäll och spisar eller någon annan apparat (inklusive förstärkare) som avger värme.
9. Skydda elkabeln så att ingen trampar på den och så att den inte kommer i kläm. Detta är särskilt viktigt vid kontakterna, tillbehörsuttagen och den plats där elkabeln kommer ut ur apparaten.
10. Använd bara den utrustning/de tillbehör som rekommenderas av tillverkaren.
11. Koppla bort produkten från eluttaget när åskan går eller om den inte ska användas under en längre period.
12. Låt utbildad personal utföra all service. Underhåll krävs när apparaten skadats på något sätt, t.ex. om elkabel eller kontakt har skadats, vätska har spillts i apparaten eller främmande föremål har hamnat i den, om apparaten har utsatts för regn eller fukt, om apparaten inte fungerar felritt eller har tappats.

VARNINGAR/TÄNK PÅ



Den här symbolen på produkten betyder att det finns oisolerad, farlig spänning i produkten vilken kan utgöra en påtaglig risk för elstötar.



Den här symbolen på produkten betyder att det finns viktig information om användning och hantering i den här bruksanvisningen.



Produkten innehåller små delar som kan orsaka kvävning. Inte lämplig för barn under 3 år.



Produkten innehåller magnetiska material. Konsultera en läkare för att ta reda på om detta kan påverka implantat av medicinsk enhet.

- För att minska risken för brand och elektriska stötar ska du INTE utsätta produkten för regn, vätska eller fukt.
- Utsätt INTE produkten för väta och placera inga föremål, som exempelvis vaser fyllda med vatten, på eller i dess närhet.
- Se till att produkten inte kommer i närheten av öppen eld eller heta värmekällor. Tända ljus eller andra föremål med öppna lågor får INTE placeras på eller i närheten av produkten.
- Gör INGA obehöriga ändringar av produkten.
- Använd den INTE i motorfordon eller båtar.
- Högtalarsladdarna och kablarna mellan högtalarna som medföljer systemet är inte godkända för att installeras i väggar. Kontrollera vilka lokala bestämmelser som gäller för sladdar och kablar som ska installeras i väggar.
- Om produkten kopplas bort från strömförsörjningen med elkabelns eller produktens kontakt, ska det vara lätt att komma åt och använda denna kontakt.
- Med anledning av ventilationskraven rekommenderar inte Bose att produkten placeras i trånga utrymmen, såsom ett hålrum i väggen eller i ett stängt skåp.
- På undersidan finns en etikett med information om produkten.

OBS! Den här utrustningen har testats och befunnits överensstämma med gränsvärdena för digitala enheter enligt klass B, i enlighet med del 15 i FCC:s bestämmelser. Gränsvärdena är avsedda att ge rimligt skydd mot skadliga störningar vid installation i bostäder. Den här utrustningen genererar, använder och kan avge radiofrekvensenergi, och om utrustningen inte installeras och används i enlighet med anvisningarna kan den orsaka skadliga störningar i samband med radiokommunikation. Det ges dock ingen garanti för att det inte kan förekomma skadliga störningar i en viss installation. Om den här utrustningen stör mottagningen i en radio- eller TV-apparat (vilket kan upptäckas genom att utrustningen stängs av och sätts på) rekommenderar vi att du försöker motverka störningen genom att vidta en eller flera av följande åtgärder:

- Rikta om eller flytta mottagningsantennen.
- Öka avståndet mellan utrustningen och mottagaren.
- Anslut utrustningen till ett vägguttag i en annan strömkrets än den som mottagaren är ansluten till.
- Vänd dig till din återförsäljare eller en erfaren radio-/TV-reparatör för att få hjälp.

Om utrustningen ändras eller modifieras på något sätt, som inte uttryckligen har godkänts av Bose Corporation, kan det medföra att användarens rätt att använda produkten upphävs.

Denna enhet uppfyller FCC- och ISED Canada-bestämmelserna angående gränsvärden som är uppställda för strålningsexponering för produkter för generella användningsområden. Sändaren får inte sammankopplas eller användas tillsammans med någon annan antenn eller sändare.

Denna enhet uppfyller del 15 i FCC-bestämmelserna och licensundantaget i ISED Canada angående RSS-standarder. Följande två villkor ställs för användningen: (1) Enheten får inte orsaka skadliga störningar och (2) enheten måste tåla alla former av störningar som den tar emot, inklusive störningar som kan orsaka oönskad drift av enheten.

Den här utrustningen ska inte installeras och användas på ett avstånd mindre än 20 cm mellan radiatoren och din kropp.

Den här enheten använder frekvensbandet 5 150–5 250 MHz och får endast användas inomhus för att minska risken för skadlig interferens mellan mobila satellitsystem som delar samma frekvenser.

Mottagarkategori = 2

Tabell över produktens strömstatus

Produkten är i överensstämmelse med kraven för ekodesign för energirelaterade produkter enligt direktiv 2009/125/EG och förordningen från 2020 gällande ekodesign för energirelaterade produkter och energiinformation (tillägg) (EU Exit) följer följande normer och dokument: Bestämmelse (EC) 1275/2008 med tillägget (EU) 801/2013.

Erfordrad information om strömstatus	Strömlägen	
	Viloläge	Nätverksanslutet viloläge
Strömförbrukningen är specificerad för strömläget 230 V/50 Hz-ingångsström	< 0,5 W	Bose trådlös < 2,0 W
Tid tills utrustningen automatiskt växlar till läget	< 2,5 timmar	≤ 20 minuter
Strömförbrukning i nätverksanslutet viloläge om alla nätverksportar är anslutna och alla trådlösa portar är aktiva, vid 230 V/50 Hz-ingångsström	E.t.	< 2,0 W
Instruktioner för att aktivera/inaktivera nätverksportar. Om alla nätverk är inaktiverade startas viloläget.	Enligt Annex II 3(a) i bestämmelse 801/2013 ("Lot 26"-tillägget i 1275/2008) är kravet på trådlösa portar att det "gäller inte för produkter som är beroende av en enda anslutning till det trådlösa nätverket för avsedd användning och inte har någon anslutning till det fasta nätverket."	

För Europa:

Frekvensband vid användning 2 400 till 2 483,5 MHz, 5 150 till 5 350 MHz och 5 470 till 5 725 MHz.

Maximal överföringsstyrka mindre än 20 dBm EIRP.

Frekvensband som används: 5725 till 5850 MHz.

Maximal överföringsstyrka är mindre än 14 dBm (25 mW) EIRP.

Maximal överföringsstyrka är mindre än lagstadgade gränser så att SAR-testning inte är nödvändigt och undantaget per gällande bestämmelser.

Enheten får endast användas inomhus vid drift inom frekvensområdet 5 150 till 5 350 MHz i alla EU-medlemsstater som är listade i tabellen.

									
BE	DK	IE	UK(NI)	FR	CY	SK	HU	AT	SE
BG	DE	PT	EL	HR	LV	LT	MT	PL	
CZ	EE	FI	ES	IT	RO	LU	NL	SI	



Den här symbolen betyder att produkten inte ska kastas med hushållsoporna utan återvinnas i enlighet med lokala bestämmelser. Rätt deponering och återvinning hjälper till att skydda våra naturresurser, vår hälsa och miljö. Mer information om deponering och återvinning av produkten får du om du kontaktar lokala myndigheter, deponeringscentraler eller affären där du köpte produkten.

Hanteringsregler för radiofrekvensenheter med låg effekt**Artikel XII**

I enlighet med "Hanteringsregler för radiofrekvensenheter med låg effekt" och utan tillstånd beviljat av NCC, är företag, organisationer eller användare inte tillåtna att ändra frekvensen, förstärka överföringsstyrkan eller ändra ursprungliga egenskaper och prestanda för en godkänd radiofrekvensenhet med låg effekt.

Artikel XIV

Radiofrekvensenheter med låg effekt får inte påverka flygsäkerheten eller störa annan legal kommunikation. Om detta uppmärksammas ska användaren omedelbart upphöra med att använda enheten tills det inte finns någon risk för sådana störningar. Med nämnda legala kommunikationer avses radiokommunikationer som sker i enlighet med gällande telekommunikationslagstiftning.

Radiofrekvensenheter med låg effekt måste vara mottagliga för störningar från legala kommunikationer och enheter som sänder ut ISM-radiovägor.

Tabell över farliga föremål som kontrolleras i Kina

Namn och innehåll på giftiga eller farliga ämnen eller delar						
Namn	Giftiga eller farliga ämnen och delar					
	Bly (Pb)	Kvicksilver (Hg)	Kadmium (Cd)	Sexvärt krom (CR(VI))	Polyklorerad bifenylnyl (PBB)	Polyklorerad difenyleter (PBDE)
PCB:er	x	0	0	0	0	0
Metall	x	0	0	0	0	0
Plast	0	0	0	0	0	0
Högtalare	x	0	0	0	0	0
Kablar	x	0	0	0	0	0
Den här tabellen är uppställd i enlighet med bestämmelserna i SJ/T 11364.						
O: Anger att detta giftiga eller farliga ämne som ingår i alla homogena material i den här artikeln ligger under gränsvärdena uppställda i GB/T 26572.						
X: Anger att detta giftiga eller farliga ämne som ingår i minst ett av de homogena materialen i den här artikeln ligger över gränsvärdena uppställda i GB/T 26572.						

Tabell över farliga föremål som kontrolleras i Taiwan

Utrustningens namn: Trådlös basmodul, typtilldelning: 425843						
Begränsade ämnen och dess kemiska beteckningar						
Enhet	Bly (Pb)	Kvikksilver (Hg)	Kadmium (Cd)	Sexvärt krom (Cr+6)	Polybromerade bifenyler (PBB)	Polybromerade difenyletrar (PBDE)
PCB:er	-	o	o	o	o	o
Metalldelar	-	o	o	o	o	o
Plastdelar	o	o	o	o	o	o
Högtalare	-	o	o	o	o	o
Kablar	-	o	o	o	o	o

Obs 1! "o" anger att det procentuella innehållet i det begränsade ämnet inte överstiger referensvärdet.

Obs 2! Med "-" anges att den begränsade substansen motsvarar undantaget.

Fyll i uppgifterna och spara dem för senare bruk

Serie- och modellnumret finns på undersidan av basmodulen.

Serienummer: _____

Modellnummer: _____

Förvara kvittot tillsammans med bruksanvisningen. Det är nu dags att registrera Bose-produkten.

Du gör det enkelt genom att besöka webbplatsen global.Bose.com/register

Tillverkningsdatum: Den åttonde siffran i serienumret visar tillverkningsåret; "1" är 2011 eller 2021.

Kinaimportör: Bose Electronics (Shanghai) Company Limited, Part C, Plant 9, No. 353 North Riyang Road, China (Shanghai) Pilot Free Trade Zone

EU-importör: Bose Products B.V., Gorslaan 60, 1441 RG Purmerend, Nederländerna

Taiwanimportör: Bose Taiwan Branch, 9F-A1, No. 10, Section 3, Minsheng East Road, Taipei City 104, telefonnummer Taiwan: +886-2-2514 7676

Mexikoimportör: Bose de México, S. de R.L. de C.V., Paseo de las Palmas 405-204, Lomas de Chapultepec, 11000 México, D.F. Telefonnummer: +5255 (5202) 3545

UK-importör: Bose Limited, Bose House, Quayside Chatham Maritime, Chatham, Kent, ME4 4QZ, United Kingdom

Märkdata: 100-240 V ~ 50/60 Hz, 55 W

Säkerhetsinformation

Den här produkten kan ta emot automatiska säkerhetsuppdateringar från Bose. För att ta emot automatiska säkerhetsuppdateringar måste du slutföra produktinstallationen i Bose Music-appen och ansluta produkten till Internet. **Om du inte slutför installationen blir du ansvarig för att installera säkerhetsuppdateringar som Bose gör tillgängliga.**

Apple och Apple-logotypen är varumärken som tillhör Apple Inc. och de är registrerade i USA och andra länder. App Store är ett tjänstemärke som tillhör Apple Inc.

Ordmärket *Bluetooth*[®] och logotypen är registrerade varumärken som tillhör Bluetooth SIG, Inc. Bose Corporation använder dessa under licensansvar.

Google och Google Play är varumärken som tillhör Google LLC.

Acoustimass, ADAPTiQ, Bose, Bose Bass Module, Bose Music, Bose Music-logotypen, Bose Smart Soundbar, Bose TV Speaker, SoundTouch och den trådlösa notens design är varumärken som tillhör Bose Corporation.

Wi-Fi är ett registrerat varumärke som tillhör Wi-Fi Alliance[®].

Bose Corporations huvudkontor: 1-877-230-5639

©2021 Bose Corporation. Ingen del av detta dokument får återges, modifieras, distribueras eller användas på något annat sätt utan föregående skriftlig tillåtelse.

VAD FINNS I FÖRPACKNINGEN

Innehåll.....	10
---------------	----

PLACERING AV BASMODUL

Rekommendationer.....	11
-----------------------	----

STRÖM

Ansluta basmodulen till ett eluttag	12
---	----

ANSLUTA TILL EN SOUNDBARHÖGTALARE ELLER HÖGTALARE

Välja anslutningsmetod	13
Ansluta med Bose Music-appen	14
Första gången med Bose Music-appen?	14
Ansluta med fjärrkontrollen till SoundTouch 300.....	15
Kontrollera ljudet	15
Ansluta med en ljudkabel	16

STATUS PÅ BASMODUL

Statuslampan.....	18
-------------------	----

SKÖTSEL OCH UNDERHÅLL

Rengöra basmodulen	19
Reservdelar och tillbehör.....	19
Begränsad garanti	19

FELSÖKNING

Prova det här först.....	20
Andra lösningar	20
Återställa anslutningen till soundbarhögtalaren.....	23
Återställa basmodulen	24

REFERENS

Använda bruksanvisningen till din soundbarhögtalare eller högtalare.....	25
--	----

INNEHÅLL

Kontrollera att du har följande:

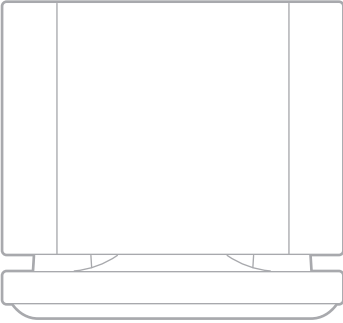

Bose Bass Module 500

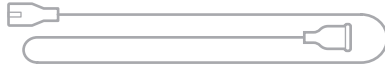

Elkabel*

*Kan levereras med flera typer av elkablar. Använd den elkabel som är avsedd för din region.

OBS! Om någon del av produkten är skadad ska du INTE använda den. Kontakta en Bose-återförsäljare eller Bose kundtjänst.

Besök: worldwide.Bose.com/Support

REKOMMENDATIONER

Bästa prestanda uppnås om följande rekommendationer följs när basmodulen placeras:

Placera INTE föremål ovanpå basmodulen.

Du undviker trådlösa störningar genom att hålla annan trådlös utrustning 0,3 till 0,9 m från basmodulen. Installera inte basmodulen vid eller i ett metallskåp, och inte heller nära andra ljud-/videokomponenter eller direktverkande värmekällor.

Placera basmodulen på en stabil och jämn yta. Vibrationer kan medföra att basmodulen rör sig. Detta gäller speciellt om ytorna är av marmor, glas eller välpolerat trä.

Placera basmodulen längs samma vägg som du har TV:n eller längs en annan vägg i den främre tredjedelen av rummet.

Se till att baksidan på basmodulen (den motsatta sidan från Bose-logotypen) är minst 7,6 cm från närmaste yta. Om porten nedtill på den här sidan blockeras kommer ljudet att påverkas.

För mer bas ska basmodulen placeras nära väggar och hörn. För minde bas ska basmodulen placeras längre bort från väggar och hörn.

Kontrollera att det finns ett eluttag i närheten.

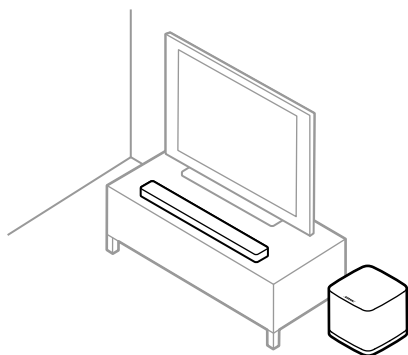

TÄNK PÅ: Placera INTE basmodulen på översidan eller sidorna när den används.

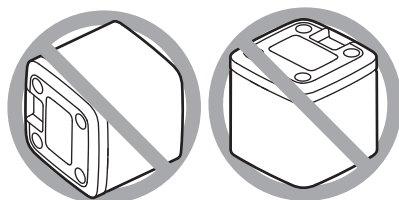

ANSLUTA BASMODULEN TILL ETT ELUTTAG

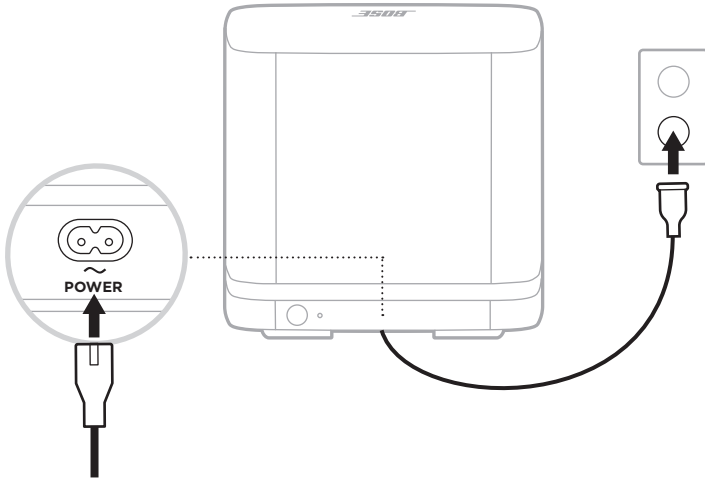

1. Anslut elkabeln till \sim POWER-kontakten på basmodulen.



2. Sätt in den andra änden i eluttaget.

VÄLJA ANSLUTNINGSMETOD

Anslutningsmetoden till basmodulen beror på din soundbarhögtalare eller högtalare. Välj anslutningsmetod från tabellen nedan.

SOUNDBARHÖGTALARE ELLER HÖGTALARE	ANSLUTNINGSMETOD
Bose Smart Soundbar (röststyrd soundbarhögtalare): 	Anslut med Bose Music-appen (se sidan 14). OBS: Om du inte kan komma åt eller har problem att ansluta med Bose Music-appen, se ”Felsökning” på sidan 20.
SoundTouch 300 soundbarhögtalare 	Anslut med soundbarhögtalarens fjärrkontroll (se sidan 15).
Bose TV Speaker (eller alternativ kabelansluten inställning för soundbarhögtalare) 	Anslut med ljudkabeln (medföljer inte) (se sidan 16).

ANSLUTA MED BOSE MUSIC-APPEN

1. Välj din soundbarhögtalare i Bose Music-appen.
2. Gå till inställningsmenyn för att lägga till basmodulen.

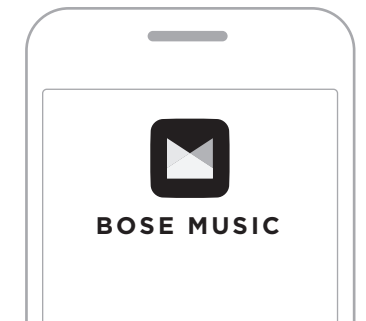

Första gången med Bose Music-appen?

1. Ladda ner Bose Music-appen till din mobila enhet.



2. Följ instruktionerna för appen.

ANSLUTA MED FJÄRRKONTROLLEN TILL SOUNDTOUCH 300

1. Tryck på SoundTouch-knappen  på soundbarhögaltalarens fjärrkontroll.
2. Tryck ned 7 tills anslutningsindikatorn  på soundbarhögaltalaren blinkar vitt.

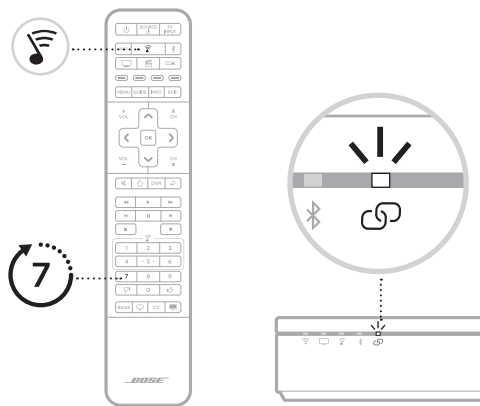

När den är ansluten hörs en signal. Lampan på basmodulens baksida och  på soundbarhögaltalaren ska lysa vitt.

TÄNK PÅ FÖLJANDE: Anslutningen kan ta flera minuter.

Om basmodulen inte ansluter till soundbarhögaltalaren, se "Felsökning" på sidan 20.

Kontrollera ljudet

OBS! Stäng av TV-högtalarna för att undvika störande ljud. I bruksanvisningen som medföljer TV:n finns mer information.

1. Sätt på TV:n.
2. Om du använder en kabel/satellitbox eller annan sekundär källanhet:
 - a. Sätt på källanheten.
 - b. Om källanheten är ansluten till TV:n ska du välja lämplig TV-ingång.
3. Sätt på soundbarhögaltalaren.

Du ska nu höra ljud från basmodulen.

OBS! Om du inte hör något ljud från basmodulen, se "Felsökning" på sidan 21.

ANSLUTA MED EN LJUDKABEL

Du kan ansluta modulen till soundbarhögtalaren eller högtalaren med en 3,5 mm-ljudkabel (medföljer ej).

Om du inte har en 3,5 mm-ljudkabel (används ofta för hörlurar och mobila enheter), kan du gå till [Bose.com/BM500](https://www.bose.com/BM500) och köpa en kabel på 4,5 m. Du kan också köpa den i en elektronikbutik.

1. Anslut ena änden av en 3,5 mm-ljudkabel till **BASS IN**-kontakten på basmodulen.

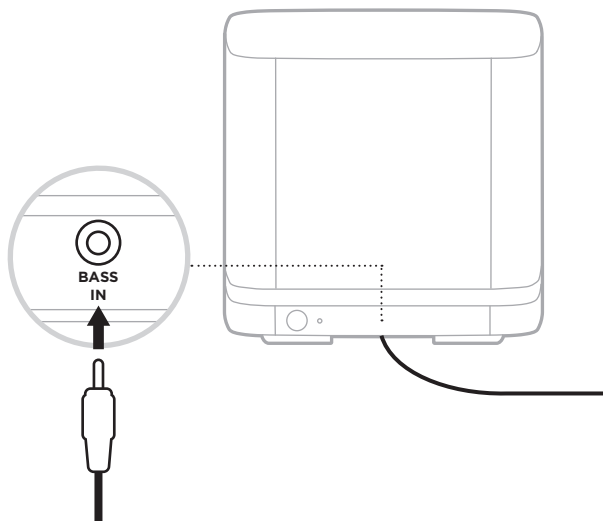

2. Anslut den andra änden av kabeln till **BASS**-kontakten på baksidan av soundbarhögatalaren eller högtalaren.

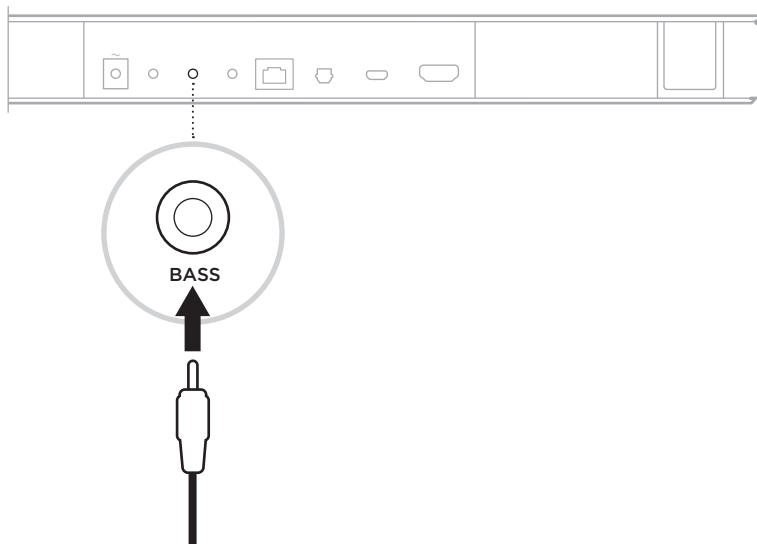

TÄNK PÅ FÖLJANDE:

Bose Smart Soundbar: Se till att kabeln är ansluten till **BASS** -kontakten, inte till **IR**-kontakten.

Bose TV Speaker: Se till att kabeln är ansluten till **BASS**-kontakten, inte till **AUX IN**-kontakten.

SoundTouch 300 soundbar: Anslut kabeln till **ACOUSTIMASS**-kontakten.

3. Kontrollera ljudet (se sidan 15).

STATUSLAMPAN

Statuslampan på baksidan av modulen visar systemets status.

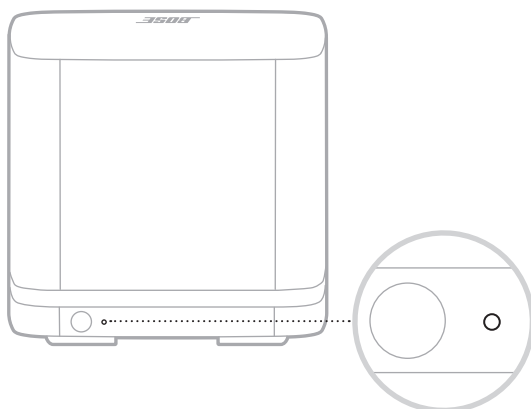

LAMPANS UPPFÖRANDE	SYSTEMLÄGE
Fast vitt sken	Ansluten till soundsbarhögtalaren eller högtalare
Blinkar med vitt sken	Laddar ned programuppdatering
Lyser med fast gult sken	Nätverket i viloläge (trådlös anslutning)
Blinkar gult	Redo att ansluta till soundbarhögtalaren eller högtalaren
Släckt	Strömsparläge (trådad anslutning)
Blinkar med rött ljus	Fel. Kontakta Bose kundtjänst

RENGÖRA BASMODULEN

Rengör utsidan på basmodulen med en mjuk och torr trasa.

TÄNK PÅ:

Låt ingen vätska hamna på basmodulen eller komma in i några öppningar.

Använd inte sprayprodukter i närheten av basmodulen.

Använd inte lösningsmedel, kemikalier eller rengöringsmedel som innehåller alkohol, ammoniak eller slipmedel.

Låt inga föremål komma in i några öppningar.

RESERVDELAR OCH TILLBEHÖR

Reservdelar och tillbehör kan beställas genom Bose kundtjänst.

Besök: worldwide.Bose.com/Support

BEGRÄNSAD GARANTI

Basmodulen täcks av en begränsad garanti. Mer information om den begränsade garantin finns på global.Bose.com/warranty.

Mer information om hur du registrerar din produkt finns på global.Bose.com/register. Dina garantirättigheter påverkas inte om du inte registrerar produkten.

PROVA DET HÄR FÖRST

Om du får problem med basmodulen:

Dra ut elkablarna för basmodulen och soundbarhögtalaren eller högtalaren, vänta i 30 sekunder och sätt sedan tillbaka dem i ett fungerande eluttag.

Kontrollera alla kablar.

Kontrollera basmodulens status (se sidan 18).

Flytta basmodulen och soundbarhögtalaren eller högtalaren bort från eventuella störningskällor (trådlösa routrar, trådlösa telefoner, TV-apparater, mikrovågsugnar osv.).

Placera basmodulen enligt placeringsanvisningarna (se sidan 11).

ANDRA LÖSNINGAR

Om du inte kan lösa problemet ska du titta i tabellen nedan för att identifiera symptom och ta del av lösningar till vanliga problem. Kontakta Boses kundtjänst om du inte kan lösa ditt problem.

Besök: worldwide.Bose.com/contact

SYMPTOM	LÖSNING
Bose Music-appen fungerar inte på min mobila enhet	Se till att din mobila enhet är kompatibel med Bose Music-appen och möter systemkraven. Se även din mobila enhets appbutik för mer information om detta.
Basmodulen kan inte anslutas trådlöst till soundbarhögtalaren	<p>Bekräfta att lampan blinkar gult, vilket tyder på att basmodulen är redo att ansluta (se sidan 18).</p> <p>Gör om anslutningsprocessen (se sidan 13).</p> <p>Om basmodulen var ansluten till soundbarhögtalaren tidigare ska basmodulens anslutning återställas (se sidan 23).</p> <p>Dra ut elkablarna för basmodulen och soundbarhögtalaren, vänta i 30 sekunder och sätt sedan tillbaka dem i ett fungerande eluttag.</p> <p>Anslut basmodulen till soundbarhögtalaren med en 3,5 mm-ljudkabel (se sidan 16).</p> <p>OBS: Om du inte har en 3,5 mm-ljudkabel (används ofta för hörlurar och mobila enheter), kan du gå till Bose.com/BM500 och köpa en kabel på 4,5 m. Du kan också köpa den i en elektronikbutik.</p>

SYMPTOM	LÖSNING
<p>Hackigt ljud eller inget ljud</p>	<p>Kontrollera att ljudet i systemet inte är avstängt. Höj volymen.</p> <p>Bekräfta att soundbarhögtalaren eller högtalaren spelar upp ljud. Om så inte är fallet kan du läsa i bruksanvisningen till soundbarhögtalaren eller högtalaren (se sidan 25).</p> <p>Testa om möjligt andra källenheter.</p> <p>Kontrollera att du spelar upp ljud som innehåller basfrekvenser, som t. ex. musik eller film.</p> <p>Trådlösa anslutningar:</p> <p>Bekräfta att lampan lyser med ett fast vitt sken, vilket tyder på att basmodulen är ansluten till soundbarhögtalaren (se sidan 18).</p> <p>Gör om anslutningsprocessen (se sidan 13).</p> <p>Om basmodulen var ansluten till soundbarhögtalaren tidigare ska basmodulens anslutning återställas (se sidan 23).</p> <p>Placera basmodulen enligt placeringsanvisningarna (se sidan 11).</p>
<p>Dåligt eller distorderat ljud från basmodulen</p>	<p>Testa om möjligt andra källenheter.</p> <p>Placera basmodulen enligt placeringsanvisningarna (se sidan 11).</p> <p>Ta bort all skyddande film från basmodulen.</p> <p>Om basmodulen är ansluten till en Bose Smart Soundbar eller soundbarhögtalaren SoundTouch 300, kör du ADAPTiQ-ljudkalibrering. Mer information finns i bruksanvisningen till soundbarhögtalaren (se sidan 25).</p> <p>TÄNK PÅ FÖLJANDE:</p> <p>Denna lösning gäller inte för Bose Smart Soundbar 300.</p> <p>Om du tappat bort ADAPTiQ-headsetet (medföljer din soundbarhögtalare) ska du kontakta Bose kundtjänst för att få ett nytt.</p> <p>Om basmodulen är ansluten till en Bose TV Speaker eller Bose Smart Soundbar, ser du till att 3,5 mm-ljudkabeln (medföljer inte) är ansluten till BASS-kontakten på högtalarens eller soundbarhögtalarens baksida, inte till AUX IN- eller IR-kontakten.</p>

SYMPTOM**LÖSNING**

Basåtergivningen är för kraftig eller låg

Justera basen. Mer information finns i bruksanvisningen till soundbarhögtalaren eller högtalaren (se sidan 25).

Om basmodulen är ansluten till en Bose Smart Soundbar eller soundbarhögtalaren SoundTouch 300, kör du ADAPTiQ-ljudkalibrering. Mer information finns i bruksanvisningen till soundbarhögtalaren (se sidan 25).

TÄNK PÅ FÖLJANDE:

Denna lösning gäller inte för Bose Smart Soundbar 300.

Om du tappat bort ADAPTiQ-headsetet (medföljer din soundbarhögtalare) ska du kontakta Bose kundtjänst för att få ett nytt.

Flytta basmodulen bort från väggar och hörn.

ÅTERSTÄLLA ANSLUTNINGEN TILL SOUNDBARHÖGTALAREN

Om basmodulen inte längre är ansluten till soundbarhögtalaren ska den trådlösa anslutningen återställas. När den trådlösa anslutningen återställs försöker soundbarhögtalaren att återansluta till basmodulen, vilket kan lösa anslutningsproblem.

För att återställa den trådlösa anslutningen trycker du på knappen på basmodulens baksida.

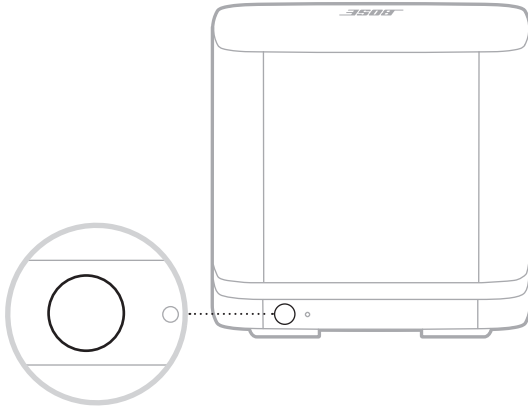

När basmodulen återansluter till soundbarhögtalaren hör du en ton och lampan på basmodulens baksida lyser vitt.

ÅTERSTÄLLA BASMODULEN

Genom att återställa basmodulen rensas alla inställningar för trådlös anslutning och fabriksinställningarna återställs.

1. Tryck och håll nere knappen på basmodulens baksida tills statuslampan blinkar med vitt sken.

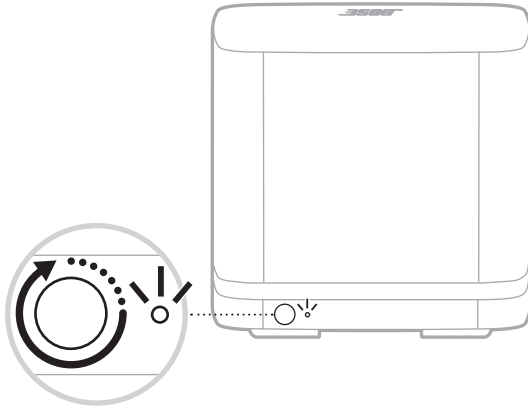

När återställningen är klar blinkar lampan gult.

2. Anslut basmodulen till soundbarhögtalaren (se sidan 13).

ANVÄNDA BRUKSANVISNINGEN TILL DIN SOUNDBARHÖGTALARE ELLER HÖGTALARE

Anvisningar och hur du felsöker finns i bruksanvisningen till soundbarhögtalaren eller högtalaren. Besök:

Bose Smart Soundbar: worldwide.bose.com/Support

Bose TV Speaker: worldwide.bose.com/Support/TVS

SoundTouch 300 soundbar: global.bose.com/Support/ST300

โปรดอ่านและเก็บคำแนะนำด้านความปลอดภัย การรักษาความปลอดภัย และการใช้งานทั้งหมดไว้

CE Bose Corporation ขอประกาศในที่นี้ว่าผลิตภัณฑ์นี้สอดคล้องตามข้อกำหนดที่จำเป็นและข้อบังคับที่เกี่ยวข้องอื่นๆ ของข้อกำหนด Directive 2014/53/EU และข้อบังคับอื่นๆ ทั้งหมดของข้อกำหนดกับ EU ที่ใช้บังคับ ใ้รับรองมาตรฐานความปลอดภัยของผลิตภัณฑ์ฉบับสมบูรณ์ สามารถอ่านได้จาก www.Bose.com/compliance

UK CA ผลิตภัณฑ์นี้สอดคล้องตามข้อกำหนดความเข้ากันได้ทางแม่เหล็กไฟฟ้า 2016 ที่เกี่ยวข้องทั้งหมดและข้อกำหนด UK ที่เกี่ยวข้องทั้งหมดอื่นๆ ใ้รับรองมาตรฐานความปลอดภัยของผลิตภัณฑ์ฉบับสมบูรณ์ สามารถอ่านได้จาก www.Bose.com/compliance

Bose Corporation ขอประกาศในที่นี้ว่าผลิตภัณฑ์นี้สอดคล้องตามข้อกำหนดที่จำเป็นของกฎระเบียบว่าด้วยอุปกรณ์วิทยุ 2017 และข้อกำหนด UK ที่เกี่ยวข้องทั้งหมดอื่นๆ ใ้รับรองมาตรฐานความปลอดภัยของผลิตภัณฑ์ฉบับสมบูรณ์ สามารถอ่านได้จาก www.Bose.com/compliance

คำแนะนำด้านความปลอดภัยที่สำคัญ

1. โปรดอ่านคำแนะนำเหล่านี้
2. จัดจำคำแนะนำเหล่านี้ไว้
3. ใส่ใจในคำเตือนทั้งหมด
4. ปฏิบัติตามคำแนะนำทั้งหมด
5. อย่าใช้อุปกรณ์นี้ใกล้กับน้ำ
6. ทำความสะอาดด้วยผ้าแห้งเท่านั้น
7. อย่ากีดขวางช่องระบายอากาศ ติดตั้งตามคำแนะนำของผู้ผลิต
8. อย่าตั้งใกล้กับแหล่งที่ก่อให้เกิดความร้อนใดๆ เช่น เครื่องทำความร้อน หน้ากากเครื่องทำความร้อน เต้า หรืออุปกรณ์อื่นๆ (รวมถึงเครื่องขยายเสียง) ที่ก่อให้เกิดความร้อน
9. ระมัดระวังไม่ให้สายไฟขวางทางเดินหรือหักงอ โดยเฉพาะบริเวณปลั๊ก จัดวางเด้ารับและจุดที่จะต่อออกมายังอุปกรณ์ให้สะดวกแก่การใช้งาน
10. ใช้แต่อุปกรณ์ต่อ/อุปกรณ์เสริมที่ผู้ผลิตระบุเท่านั้น
11. ถอดปลั๊กอุปกรณ์นี้ระหว่างฝนฟ้าคะนองหรือเมื่อไม่ได้ใช้งานเป็นเวลานาน
12. นำผลิตภัณฑ์เข้ารับการซ่อมแซมทั้งหมดจากช่างผู้ชำนาญเท่านั้น การเข้ารับบริการซ่อมแซมเป็นสิ่งจำเป็นเมื่ออุปกรณ์เกิดความเสียหายไม่ว่าทางใดทางหนึ่ง เช่น สายไฟหรือปลั๊กเสียหาย ของเหลวหกหรือวัสดุแปลกปลอมตกลงเข้าไปในอุปกรณ์ อุปกรณ์ถูกฝนหรือความชื้น ไม่ทำงานตามปกติ หรืออุปกรณ์ตกลง

คำเตือน/ข้อควรระวัง



สัญลักษณ์นี้เป็นผลิตภัณฑ์ หมายถึงบริเวณที่ไม่มีฉนวนหุ้มภายในเครื่อง ซึ่งอาจมีแรงดันสูงพอที่จะทำให้เสี่ยงต่อการถูกไฟฟ้าดูดได้



สัญลักษณ์นี้เป็นผลิตภัณฑ์ หมายถึงคำแนะนำในการใช้งานและการดูแลรักษาที่สำคัญในคู่มือผู้ใช้



ผลิตภัณฑ์นี้ประกอบด้วยชิ้นส่วนขนาดเล็ก ซึ่งอาจทำให้เกิดอันตรายจากการสำลัก ไม่เหมาะสำหรับเด็กอายุต่ำกว่า 3 ปี



ผลิตภัณฑ์นี้ประกอบด้วยวัสดุแม่เหล็ก ปรีกษาแพทย์ว่าสิ่งนี้อาจส่งผลกระทบต่อการใช้งานอุปกรณ์การแพทย์ที่ปลูกถ่ายของคุณหรือไม่

- เพื่อลดความเสี่ยงต่อการเกิดเพลิงไหม้หรือไฟฟ้าดูด อย่าให้ผลิตภัณฑ์ถูกฝนหรือความชื้น
- อย่าวางผลิตภัณฑ์นี้ในบริเวณที่มีน้ำหยดหรือกระเด็น และไม่ควรวางภาชนะบรรจุของเหลว เช่น แจกัน ไวน์หรือใกล้กับเครื่อง
- วางผลิตภัณฑ์ให้อยู่ห่างจากไฟและแหล่งที่ก่อให้เกิดความร้อน อย่าวางสิ่งใหม่ๆ ใดๆ เช่น เทียนไขที่จุดไฟ ไวน์หรือใกล้กับผลิตภัณฑ์
- อย่าตัดแปลงผลิตภัณฑ์นี้โดยไม่ได้รับอนุญาต
- อย่าใช้ผลิตภัณฑ์นี้ในรถหรือเรือ
- สายลำโพงและสายเคเบิลเชื่อมต่อที่นำมาพร้อมกับระบบนี้ ไม่ได้รับการรับรองให้ใช้สำหรับการติดตั้งแบบฝังผนัง โปรดตรวจสอบข้อกำหนดในการออกแบบอาคารในประเทศของคุณสำหรับประเภทสายไฟและสายเคเบิลที่ถูกต้อง ซึ่งต้องใช้สำหรับการติดตั้งแบบฝังผนัง
- ในกรณีที่ใช้ปลั๊กไฟหลักหรือปลั๊กพวงเป็นอุปกรณ์ตัดไฟ อุปกรณ์ตัดไฟดังกล่าวควรพร้อมใช้งานได้
- Bose ไม่แนะนำให้วางผลิตภัณฑ์ในพื้นที่จำกัดอย่างเช่นในช่องผนังหรือในตู้ปิดทึบ เนื่องจากต้องการพื้นที่ในการระบายอากาศ
- ป้ายกำกับผลิตภัณฑ์จะติดอยู่ข้างใต้ผลิตภัณฑ์

หมายเหตุ: อุปกรณ์นี้ผ่านการทดสอบและพบว่าตรงตามข้อกำหนดสำหรับอุปกรณ์ดิจิทัล คลาส B ตามส่วน 15 ของระเบียบ FCC ข้อกำหนดที่กำหนดขึ้นเพื่อให้การป้องกันที่เหมาะสมจากการรบกวนที่เป็นอันตรายในการติดตั้งในที่พักอาศัย อุปกรณ์นี้ก่อให้เกิด ใช้ และสามารถแผ่พลังงานความถี่วิทยุ และหากติดตั้งและใช้งานไม่ตรงตามคำแนะนำ อาจเป็นสาเหตุให้เกิดการรบกวนที่เป็นอันตรายกับการสื่อสารทางวิทยุ อย่างไรก็ตาม ไม่มีการรับประกันว่าการรบกวนนี้จะไม่เกิดขึ้นในการติดตั้งแบบใดแบบหนึ่ง หากอุปกรณ์นี้ก่อให้เกิดการรบกวนที่เป็นอันตรายกับการรับสัญญาณวิทยุหรือโทรทัศน์ ซึ่งสามารถพิจารณาได้จากการลองปิดและเปิดอุปกรณ์ ขอแนะนำให้ผู้ใช้ลองแก้ไขการรบกวนดังกล่าว ด้วยวิธีการต่อไปนี้

- เปลี่ยนทิศทางหรือตำแหน่งของเสาอากาศ
- เพิ่มระยะห่างระหว่างอุปกรณ์และเครื่องรับสัญญาณ
- เสียบปลั๊กอุปกรณ์นี้กับเต้ารับไฟฟ้าที่ไม่ได้ใช้สายร่วมกับเครื่องรับสัญญาณ
- ติดต่อขอรับความช่วยเหลือจากตัวแทนจำหน่ายหรือช่างเทคนิคด้านวิทยุ/โทรทัศน์ที่มีประสบการณ์

การแก้ไขหรือตัดแปลงอื่นใดที่ไม่ได้รับอนุญาตโดยตรงจาก Bose Corporation อาจทำให้ผู้ใช้ไม่มีสิทธิ์ใช้งานอุปกรณ์นี้อีกต่อไป

อุปกรณ์นี้สอดคล้องตามข้อกำหนดความเสี่ยงต่ออันตรายจากรังสีของ FCC และ ISED Canada ตามที่ประกาศไว้สำหรับประชาชนทั่วไป ต้องไม่ใช้งานหรือตั้งเครื่องส่งร่วมกับเสาอากาศหรือเครื่องส่งสัญญาณอื่นใด

อุปกรณ์นี้สอดคล้องตามส่วน 15 ของระเบียบ FCC และมาตรฐาน RSS ที่ได้รับการยกเว้นใบอนุญาต ISED Canada การทำงานของอุปกรณ์ขึ้นอยู่กับเงื่อนไข 2 ประการ ดังนี้ (1) อุปกรณ์นี้ต้องไม่ก่อให้เกิดสัญญาณรบกวนที่เป็นอันตราย และ (2) อุปกรณ์นี้ต้องยอมรับสัญญาณรบกวนทุกชนิดที่ได้รับ รวมถึงสัญญาณรบกวนที่อาจทำให้เกิดการทำงานที่ไม่พึงประสงค์

ควรวัดตั้งและใช้งานอุปกรณ์นี้ในระยะห่างอย่างน้อย 20 ซม. ระหว่างเครื่องกำเนิดรังสีและร่างกายของคุณ

อุปกรณ์นี้ เมื่อทำงานในย่านความถี่ 5150 ถึง 5250 MHz จะใช้สำหรับการใช้งานภายในอาคารเท่านั้น ทั้งนี้เพื่อลดโอกาสที่จะเกิดสัญญาณรบกวนที่เป็นอันตรายกับระบบดาวเทียมเคลื่อนที่ที่ใช้ช่องสัญญาณร่วมกัน

เครื่องรับสัญญาณประเภทที่ 2

ตารางสถานะพลังงานผลิตภัณฑ์

ผลิตภัณฑ์นี้เป็นไปตามข้อกำหนดด้านการออกแบบเชิงนิเวศสำหรับผลิตภัณฑ์ที่เกี่ยวข้องกับพลังงานของข้อกำหนด Directive 2009/125/EC และกฎระเบียบการออกแบบเชิงนิเวศสำหรับผลิตภัณฑ์ที่เกี่ยวข้องกับพลังงานและข้อมูลพลังงาน (ฉบับแก้ไข) (EU EPREL) 2020 สอดคล้องตามบรรทัดฐานหรือเอกสารต่อไปนี้: กฎระเบียบ (EC) เลขที่ 1275/2008 ตามที่แก้ไขโดยกฎระเบียบ (EU) เลขที่ 801/2013

ข้อมูลสถานะพลังงานที่ต้องระบุ	โหมดพลังงาน	
	สถานะสแตนด์บาย	สถานะสแตนด์บายขณะเชื่อมต่อเครือข่าย
การสิ้นเปลืองพลังงานในโหมดที่ระบุ, ที่กำลังไฟเข้า 230V/50Hz	< 0.5 W	อุปกรณ์ไร้สาย Bose < 2.0 W
ระยะเวลาหลังจากอุปกรณ์สลับเข้าสู่โหมดโดยอัตโนมัติ	< 2.5 ชั่วโมง	≤ 20 นาที
การสิ้นเปลืองพลังงานในสถานะสแตนด์บายขณะเชื่อมต่อเครือข่าย หากพอร์ตเครือข่ายแบบใช้สายทั้งหมดเชื่อมต่ออยู่ และเปิดใช้งานพอร์ตเครือข่ายแบบไร้สายทั้งหมด, ที่กำลังไฟเข้า 230V/50Hz	ไม่ระบุ	< 2.0 W
กระบวนการเปิดใช้งาน/ปิดใช้งานพอร์ตเครือข่าย การเปิดใช้งานเครือข่ายทั้งหมดจะเปิดใช้งานโหมดสแตนด์บาย	ตามภาคผนวก II 3(a) ของข้อกำหนด 801/2013 (“ส่วน 26” การแก้ไข 1275/2008) ข้อกำหนดในการปิดใช้งานพอร์ตแบบไร้สาย “ไม่มีผลบังคับใช้กับผลิตภัณฑ์ที่อิงกับการเชื่อมต่อเครือข่ายแบบไร้สายเครือข่ายเดียวสำหรับการใช้ตามวัตถุประสงค์ และไม่มีการเชื่อมต่อเครือข่ายแบบใช้สาย”	

สำหรับยุโรป:

ช่วงความถี่การทำงานคือ 2400 ถึง 2483.5 MHz, 5150 ถึง 5350 MHz และ 5470 ถึง 5725 MHz

กำลังการส่งสูงสุดน้อยกว่า 20 dBm EIRP

ช่วงความถี่การทำงานคือ 5725 ถึง 5850 MHz

กำลังการส่งสูงสุดน้อยกว่า 14 dBm (25m W) EIRP

กำลังการส่งสูงสุดต่ำกว่าข้อกำหนดที่กำหนด ดังนั้นไม่จำเป็นต้องมีการทดสอบ SAR และยกเว้นตามข้อกำหนดที่เกี่ยวข้อง อุปกรณ์นี้จำกัดให้ใช้งานภายในอาคารเมื่อทำงานในย่านความถี่ 5150 ถึง 5350 MHz ในประเทศสมาชิก EU ทั้งหมด ที่แสดงในตาราง

									
BE	DK	IE	UK(NI)	FR	CY	SK	HU	AT	SE
BG	DE	PT	EL	HR	LV	LT	MT	PL	
CZ	EE	FI	ES	IT	RO	LU	NL	SI	

 สัญลักษณ์นี้หมายความว่าไม่ควรทิ้งผลิตภัณฑ์นี้เหมือนเป็นขยะตามบ้านทั่วไป และควรจัดการทิ้งให้กับสถานจัดเก็บขยะที่เหมาะสมเพื่อนำไปรีไซเคิล การจัดการทิ้งและการรีไซเคิลอย่างเหมาะสมช่วยปกป้องทรัพยากรธรรมชาติ สุขภาพของมนุษย์ และสิ่งแวดล้อม สำหรับข้อมูลเพิ่มเติมเกี่ยวกับการทิ้งและการรีไซเคิลผลิตภัณฑ์นี้ ให้ติดต่อเทศบาลในท้องถิ่นของคุณ บริการกำจัดขยะ หรือร้านค้าที่ดูแลซื้อผลิตภัณฑ์นี้

กฎระเบียบการจัดการสำหรับอุปกรณ์ความถี่วิทยุกำลังต่ำ

มาตรา 12

ตาม "กฎระเบียบในการบริหารจัดการสำหรับอุปกรณ์ความถี่วิทยุกำลังต่ำ" โดยไม่ได้รับอนุญาตจาก NCC บริษัท กิจการ หรือผู้ใช้ไม่ได้รับอนุญาตให้เปลี่ยนความถี่ ปรับปรุงกำลังการส่งสัญญาณ หรือแก้ไขลักษณะเฉพาะตลอดจนถึงประสิทธิภาพดั้งเดิมของอุปกรณ์ความถี่วิทยุกำลังต่ำที่ได้รับอนุมัติ

มาตรา 15

อุปกรณ์ความถี่วิทยุกำลังต่ำไม่ควรมีผลต่อความปลอดภัยของเครื่องบิน และรบกวนการสื่อสารตามกฎหมาย หากไม่เป็นเช่นนั้น ผู้ใช้ควรยุติการใช้งานทันทีจนกว่าจะไม่มีสัญญาณรบกวนอีกต่อไป การสื่อสารตามกฎหมายที่กล่าวข้างต้นหมายถึงการสื่อสารทางวิทยุที่ดำเนินการสอดคล้องกับกฎหมายโทรคมนาคม

อุปกรณ์ความถี่วิทยุกำลังต่ำต้องยอมรับการรบกวนจากระบบการสื่อสารตามกฎหมายหรืออุปกรณ์ที่ปล่อยคลื่นวิทยุ ISM

ตารางข้อจำกัดสารที่เป็นอันตรายของจีน

ชื่อและปริมาณสารหรือองค์ประกอบที่เป็นพิษหรือเป็นอันตราย						
	สารและองค์ประกอบที่เป็นพิษหรือเป็นอันตราย					
ชื่อชิ้นส่วน	ตะกั่ว (Pb)	ปรอท (Hg)	แคดเมียม (Cd)	โครเมียม 6 (CR(VI))	โพลีโบรมิเนเตดดีไบเพนิล (PBB)	โพลีโบรมิเนเตดดีไคเฟนิลอีเธอร์ (PBDE)
PCB	X	0	0	0	0	0
ชิ้นส่วนโลหะ	X	0	0	0	0	0
ชิ้นส่วนพลาสติก	0	0	0	0	0	0
สายไฟ	X	0	0	0	0	0
สาย	X	0	0	0	0	0
ตารางนี้ได้รับการจัดเตรียมตามข้อกำหนดของ SJ/T 11364 O: หมายความว่าสารพิษหรือสารอันตรายนี้ที่อยู่ในวัสดุทั้งหมดที่เป็นเนื้อเดียวกันสำหรับชิ้นส่วนนี้มีปริมาณต่ำกว่าข้อกำหนดขีดจำกัดของ GB/T 26572 X: หมายความว่าสารพิษหรือสารอันตรายนี้ที่อยู่ในวัสดุที่เป็นเนื้อเดียวกันอย่างน้อยหนึ่งชิ้นที่ใช้สำหรับชิ้นส่วนนี้มีปริมาณสูงกว่าข้อกำหนดขีดจำกัดของ GB/T 26572						

ตารางข้อจำกัดสารที่เป็นอันตรายของไต้หวิน

ชื่ออุปกรณ์: ชุดเสียงเบสแบบไร้สาย, การตั้งชื่อประเภท 425843						
สารประกอบที่ถูกจำกัดและสัญลักษณ์ทางเคมีของสารนั้น						
ชุด	ตะกั่ว (Pb)	ปรอท (Hg)	แคดเมียม (Cd)	โครเมียมเฮกซะวาเลนต์ (Cr+6)	โพลีโบรมิเนเต็ดไบเฟนิล (PBB)	โพลีโบรมิเนเต็ดไดเฟนิลอีเทอร์ (PBDE)
PCB	-	o	o	o	o	o
ชิ้นส่วนโลหะ	-	o	o	o	o	o
ชิ้นส่วนพลาสติก	o	o	o	o	o	o
ลำโพง	-	o	o	o	o	o
สาย	-	o	o	o	o	o

หมายเหตุ 1: "o" บ่งชี้ปริมาณเปอร์เซ็นต์ของสารที่ถูกจำกัดไม่เกินเปอร์เซ็นต์ของค่าการมีอยู่จริงที่ใช้จริง

หมายเหตุ 2: "-" บ่งชี้ว่าสารที่ถูกจำกัดตรงตามข้อกำหนด

โปรดกรอกข้อมูลและเก็บไว้เป็นบันทึกของคุณ

หมายเลขซีเรียลและหมายเลขรุ่นจะติดอยู่ข้างใต้ชุดเสียงเบส

หมายเลขซีเรียล: _____

หมายเลขรุ่น: _____

โปรดเก็บใบเสร็จรับเงินไว้กับคู่มือผู้ใช้ ในตอนนี้ คุณควรลงทะเบียนผลิตภัณฑ์ Bose ของคุณ คุณสามารถดำเนินการได้อย่างง่ายดายโดยไปที่ global.Bose.com/register

วันที่ผลิต: ตัวเลขหลักที่ 8 ในหมายเลขซีเรียลระบุถึงปีที่ผลิต หมายเลข "1" หมายถึงปี ค.ศ. 2011 หรือปี ค.ศ. 2021

ผู้นำเข้าของจีน: Bose Electronics (Shanghai) Company Limited, Part C, Plant 9, No. 353 North Riyang Road, China (Shanghai) Pilot Free Trade Zone

ผู้นำเข้าของ EU: Bose Products B.V., Gorslaan 60, 1441 RG Purmerend, The Netherlands

ผู้นำเข้าของไต้หวิน: Bose Taiwan Branch, 9F-A1, No. 10, Section 3, Minsheng East Road, Taipei City 104, หมายเลขโทรศัพท์ของไต้หวิน: +886-2-2514 7676

ผู้นำเข้าของเม็กซิโก: Bose de México, S. de R.L. de C.V., Paseo de las Palmas 405-204, Lomas de Chapultepec, 11000 México, D.F. หมายเลขโทรศัพท์: +5255 (5202) 3545

ผู้นำเข้าของ UK: Bose Limited, Bose House, Quayside Chatham Maritime, Chatham, Kent, ME4 4QZ, United Kingdom

พิกัดกำลังไฟฟ้าเข้า: 100-240V ~ 50/60 Hz, 55W

ข้อมูลด้านความปลอดภัย



ผลิตภัณฑ์นี้สามารถรับอัปเดตความปลอดภัยอัตโนมัติจาก Bose หากต้องการรับอัปเดตความปลอดภัยอัตโนมัติ คุณต้องดำเนินการขั้นตอนการตั้งค่าผลิตภัณฑ์ในแอปพลิเคชัน Bose Music ให้เสร็จสมบูรณ์ และเชื่อมต่อผลิตภัณฑ์กับอินเทอร์เน็ต หากคุณไม่ได้ดำเนินการขั้นตอนการตั้งค่าจนเสร็จสมบูรณ์ คุณจะต้องรับผิดชอบในการติดตั้งอัปเดตความปลอดภัยที่ Bose เผยแพร่

Apple และโลโก้ Apple เป็นเครื่องหมายการค้าของ Apple Inc. ที่จดทะเบียนในสหรัฐฯ และประเทศอื่นๆ App Store เป็นเครื่องหมายบริการของ Apple Inc.

ข้อความแสดงชื่อและโลโก้ Bluetooth® เป็นเครื่องหมายการค้าจดทะเบียนของ Bluetooth SIG, Inc. และการใช้เครื่องหมายเหล่านั้นโดย Bose Corporation อยู่ภายใต้การอนุญาต

Google และ Google Play เป็นเครื่องหมายการค้าของ Google LLC

Acoustimass, ADAPTiQ, Bose, Bose Bass Module, Bose Music, โลโก้ของ Bose Music, Bose Smart Soundbar, Bose TV Speaker, SoundTouch และงานออกแบบตัวโน้ตระบบไร้สาย เป็นเครื่องหมายการค้าของ Bose Corporation

Wi-Fi เป็นเครื่องหมายการค้าจดทะเบียนของ Wi-Fi Alliance®

สำนักงานใหญ่ Bose Corporation: 1-877-230-5639

©2021 Bose Corporation ห้ามทำซ้ำ แก้ไข เผยแพร่ ส่วนหนึ่งส่วนใดของเอกสารนี้ หรือนำไปใช้งานใดๆ โดยไม่ได้รับอนุญาตเป็นลายลักษณ์อักษร

สิ่งที่มีอยู่ภายในกล่อง

สิ่งที่อยู่ในกล่อง.....	10
-------------------------	----

การจัดวางชุดเสียงเบส

คำแนะนำ.....	11
--------------	----

กระแสไฟ

เชื่อมต่อชุดเสียงเบสกับแหล่งจ่ายไฟ.....	12
---	----

เชื่อมต่อกับ SOUNDBAR หรือลำโพง

การเลือกวิธีการเชื่อมต่อ	13
เชื่อมต่อโดยใช้แอปพลิเคชัน Bose Music.....	14
ไม่คุ้นเคยกับแอปพลิเคชัน Bose Music หรือไม่.....	14
การเชื่อมต่อโดยใช้รีโมท SoundTouch 300	15
การตรวจสอบเสียง.....	15
การเชื่อมต่อโดยใช้สายสัญญาณเสียง.....	16

สถานะชุดเสียงเบส

ไฟสถานะ.....	18
--------------	----

การดูแลรักษา

ทำความสะอาดชุดเสียงเบส.....	19
ชิ้นส่วนสำหรับเปลี่ยนและอุปกรณ์เสริม	19
การรับประกันแบบจำกัด.....	19

การแก้ปัญหา

ลองใช้วิธีแก้ปัญหาต่อไปนี้ก่อน.....	20
วิธีแก้ปัญหาอื่นๆ	20
การรีเซ็ตการเชื่อมต่อกับ soundbar	23
การรีเซ็ตชุดเสียงเบส	24

ข้อมูลอ้างอิง

เข้าใช้งานคู่มือผู้ใช้ของ soundbar หรือลำโพง	25
--	----

สิ่งที่มีอยู่ในกล่อง

ตรวจสอบว่าคุณได้รับอุปกรณ์ต่อไปนี้ครบถ้วน:

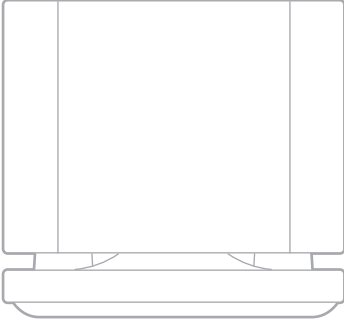

Bose Bass Module 500



สายไฟ*

*อาจจัดส่งพร้อมสายไฟจำนวนมาก ใช้สายไฟที่เหมาะสมสำหรับภูมิภาคของคุณ

หมายเหตุ: หากส่วนหนึ่งส่วนใดของอุปกรณ์ได้รับความเสียหาย อย่าใช้อุปกรณ์นี้ ให้ติดต่อตัวแทนจำหน่ายของ Bose หรือติดต่อฝ่ายบริการลูกค้าของ Bose

ไปที่: worldwide.Bose.com/Support

คำแนะนำ

เพื่อประสิทธิภาพที่ดีที่สุด ทำตามคำแนะนำเหล่านี้เมื่อจัดวางชุดเสียงเบส:

อย่าวางวัตถุสิ่งของใดๆ บนชุดเสียงเบส

เพื่อหลีกเลี่ยงการรบกวนระบบไร้สาย ให้วางอุปกรณ์ไร้สายอื่นๆ ออกจากชุดเสียงเบส 0.3-0.9 ม. วางชุดเสียงเบสด้านนอกและห่างจากตู้โลหะ ห่างจากอุปกรณ์คอมพิวเตอร์เสียง/ภาพ และห่างจากแหล่งที่ก่อให้เกิดความร้อนโดยตรง

วางชุดเสียงเบสบนพื้นผิวที่แข็งแรงและมั่นคง การสั่นสะเทือนเป็นสาเหตุให้ชุดเสียงเบสเคลื่อนที่ โดยเฉพาะบนพื้นผิวที่เรียบ เช่น หินอ่อน กระดาษ หรือไม้ที่ขัดมัน

วางชุดเสียงเบสตามแนวนั่งเดียวกับทีวีของคุณ หรือตามแนวนั่งด้านอื่นๆ ในระยะหนึ่งในสามของห้อง

วางด้านหลังของชุดเสียงเบส (ด้านที่ตรงข้ามกับโลโก้ Bose) ให้ห่างจากพื้นผิวอื่นใดอย่างน้อย 7.6 เซนติเมตร การกีดขวางช่องใดๆ ด้านล่างนี้อาจส่งผลกระทบต่อประสิทธิภาพของเสียงอะคูสติก

เพื่อให้ได้เสียงที่นุ่มนวลขึ้น วางชุดเสียงเบสติดกับผนังและใกล้มุมห้อง เพื่อให้ได้เสียงที่นุ่มนวลลง วางชุดเสียงเบสออกจากผนังและมุมห้อง

ตรวจสอบให้แน่ใจว่ามีเต้ารับไฟฟ้า AC (สายเมน) ในบริเวณใกล้เคียง

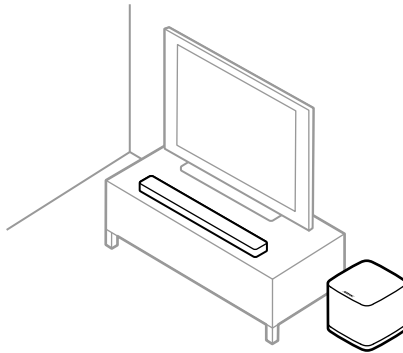

ข้อควรระวัง: ไม่วางชุดเสียงเบส โดยตั้งจากด้านบนหรือด้านข้าง ขณะใช้งาน

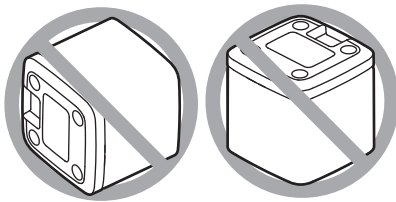

เชื่อมต่อชุดเสียงเบสกับแหล่งจ่ายไฟ

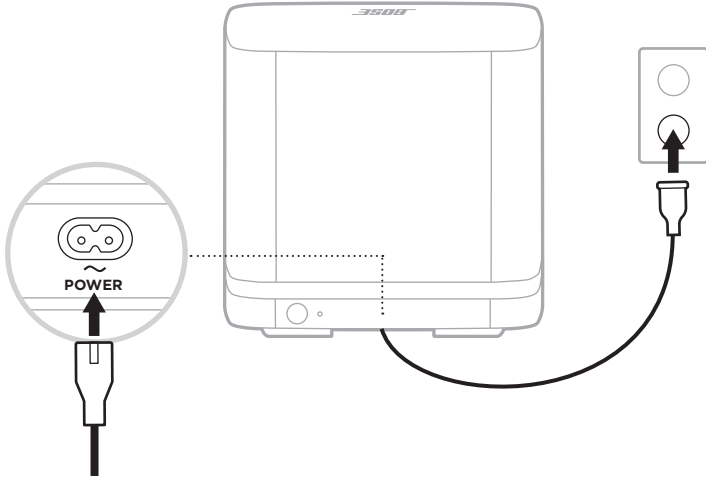

1. เชื่อมต่อสายไฟกับช่องเสียบ POWER บนชุดเสียงเบส



2. เสียบปลั๊กอีกด้านของสายไฟเข้ากับเต้ารับไฟฟ้า AC (สายเมน)

การเลือกวิธีการเชื่อมต่อ

วิธีที่คุณเชื่อมต่อชุดเสียงเบสขึ้นอยู่กับ soundbar หรือลำโพงของคุณ เลือกวิธีการเชื่อมต่อจากตารางด้านล่าง

SOUNDBAR หรือลำโพง	วิธีการเชื่อมต่อ
<p>Bose Smart Soundbar (Soundbar ที่เปิดใช้งานเสียง)</p> 	<p>เชื่อมต่อโดยใช้แอปพลิเคชัน Bose Music (ดูหน้า 14)</p> <p>หมายเหตุ: หาก你不能เข้าถึงหรือมีปัญหาในการเชื่อมต่อโดยใช้แอปพลิเคชัน Bose Music โปรดดู “การแก้ปัญหา” ที่หน้า 20</p>
<p>SoundTouch 300 soundbar</p> 	<p>เชื่อมต่อโดยใช้รีโมท soundbar (ดูหน้า 15)</p>
<p>Bose TV Speaker (หรือวิธีติดตั้งแบบใช้สายอื่นสำหรับ Soundbar)</p> 	<p>เชื่อมต่อโดยใช้สายสัญญาณเสียง (ไม่ได้ให้มาด้วย) (ดูหน้า 16)</p>

เชื่อมต่อโดยใช้แอปพลิเคชัน **BOSE MUSIC**

1. ในแอปพลิเคชัน Bose Music เลือก Soundbar
2. ไปที่เมนูการตั้งค่าเพื่อเพิ่มชุดเสียงเบสของคุณ

ไม่คุ้นเคยกับแอปพลิเคชัน **Bose Music** หรือไม่

1. บนอุปกรณ์เคลื่อนที่ ดาวน์โหลดแอปพลิเคชัน Bose Music



2. ทำตามคำแนะนำของแอปพลิเคชัน

การเชื่อมต่อโดยใช้รีโมท SOUNDTOUCH 300

1. บนรีโมท soundbar กดปุ่ม SoundTouch รี
2. กด 7 ค้างไว้จนกระทั่งไฟแสดงสถานะการเชื่อมต่อ  บน soundbar กะพริบเป็นสีขาว

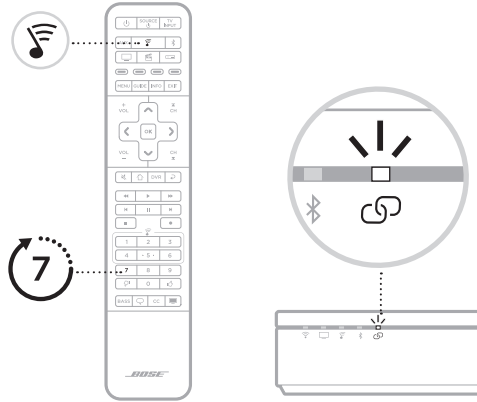

เมื่อเชื่อมต่อแล้ว คุณจะได้ยินเสียงเตือน ไฟที่ด้านหลังของชุดเสียงเบสและ  บน soundbar สว่างเป็นสีขาว

หมายเหตุ: การเชื่อมต่ออาจใช้เวลาหลายนาที

หากชุดเสียงเบสไม่เชื่อมต่อกับ Soundbar ดู “การแก้ปัญหา” ที่หน้า 20

การตรวจสอบเสียง

หมายเหตุ: เพื่อป้องกันเสียงผิดเพี้ยน ปิดลำโพงทีวีของคุณ โปรดดูข้อมูลเพิ่มเติมจากคู่มือผู้ใช้ของทีวี

1. เปิดทีวีของคุณ
2. หากคุณกำลังใช้กล่องรับสัญญาณเคเบิล/ดาวเทียม หรือแหล่งสัญญาณรองอื่น:
 - a. เปิดแหล่งสัญญาณนี้
 - b. หากแหล่งสัญญาณนี้เชื่อมต่อกับทีวี เลือกสัญญาณเข้าทีวีที่เหมาะสม
3. เปิด Soundbar

คุณจะได้ยินเสียงจากชุดเสียงเบส

หมายเหตุ: หากคุณไม่ได้ยินเสียงจากชุดเสียงเบส ดู “การแก้ปัญหา” ที่หน้า 21

การเชื่อมต่อโดยใช้สายสัญญาณเสียง

คุณสามารถเชื่อมต่อชุดเสียงเบสกับ soundbar หรือลำโพงโดยใช้สายสัญญาณเสียง 3.5 มม. (ไม่ได้ให้มา)

หากคุณไม่มีสายสัญญาณเสียงขนาด 3.5 มม. (โดยทั่วไปแล้วใช้สำหรับหูฟังและอุปกรณ์เคลื่อนที่) ไปที่ [Bose.com/BM500](https://www.bose.com/BM500) เพื่อสั่งซื้อสายเคเบิลยาว 4.5 ม. (15 ฟุต) คุณยังสามารถหาซื้อชิ้นส่วนนี้ได้ที่ร้านจำหน่ายสินค้าอิเล็กทรอนิกส์ใกล้บ้านคุณ

1. เชื่อมต่อปลายสายสัญญาณเสียงขนาด 3.5 มม. ด้านหนึ่งกับช่องเสียบ BASS IN บนชุดเสียงเบส

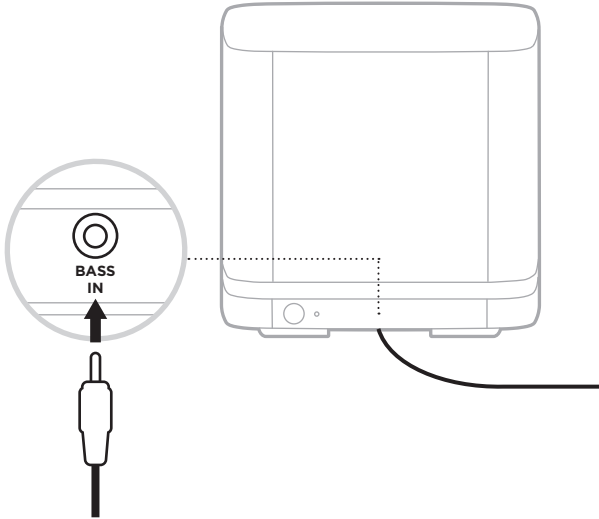

2. เชื่อมต่อปลายสายอีกด้านหนึ่งเข้ากับช่องเสียบ BASS ที่ด้านหลังของ Soundbar หรือลำโพง

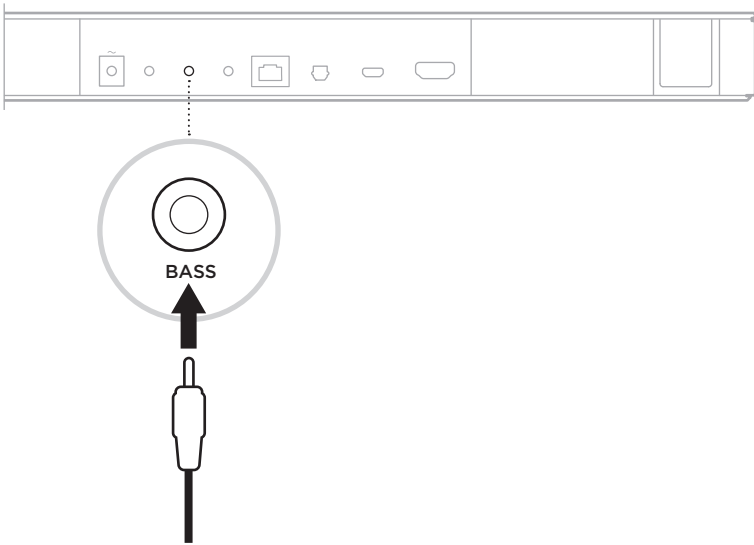

หมายเหตุ:

Bose Smart Soundbar: ตรวจสอบว่าได้เชื่อมต่อสายเคเบิลกับช่องเสียบ BASS ไม่ใช่ช่องเสียบ AUX IN

Bose TV Speaker: ตรวจสอบว่าได้เชื่อมต่อสายเคเบิลกับช่องเสียบ BASS ไม่ใช่ช่องเสียบ AUX IN

SoundTouch 300 soundbar: เชื่อมต่อสายเคเบิลกับช่องเสียบ ACOUSTIMASS

3. ตรวจสอบเสียง (โปรดดูหน้า 15)

ไฟสถานะ

ไฟที่ด้านหลังชุดเสียงเบสจะแสดงสถานะของระบบ

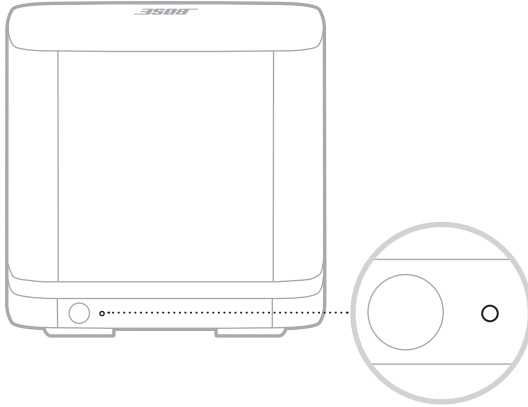

การทำงานของไฟ	สถานะระบบ
สีขาวสว่างหนึ่ง	เชื่อมต่อกับ soundbar หรือลำโพง
สีขาวกะพริบ	กำลังดาวน์โหลดอัปเดตซอฟต์แวร์
สีอำพันสว่างหนึ่ง	สแตนด์บายเครือข่าย (การเชื่อมต่อไร้สาย)
อำพันกะพริบ	พร้อมเชื่อมต่อกับ soundbar หรือลำโพง
ปิด	โหมดประหยัดพลังงาน (การเชื่อมต่อแบบมีสาย)
สีแดงกะพริบ	ข้อผิดพลาด - ติดต่อฝ่ายบริการลูกค้าของ Bose

ทำความสะอาดชุดเสียงเบส

ทำความสะอาดด้านนอกของชุดเสียงเบสด้วยผ้านุ่มแห้ง

ข้อควรระวัง:

อย่าให้ของเหลวหกกลงไปในชุดเสียงเบสหรือช่องเปิดใดๆ

อย่าใช้สเปรย์ใดๆ ใกล้กับชุดเสียงเบส

อย่าใช้สารละลาย สารเคมี หรือสารทำความสะอาดที่มีส่วนผสมของแอลกอฮอล์ แอมโมเนีย หรือผงขัดทำความสะอาด

อย่าให้วัตถุตกลงไปในช่องเปิดใดๆ

ชิ้นส่วนสำหรับเปลี่ยนและอุปกรณ์เสริม

ชิ้นส่วนสำหรับเปลี่ยนและอุปกรณ์เสริมสามารถสั่งซื้อได้จากฝ่ายบริการลูกค้าของ Bose

ไปที่: worldwide.Bose.com/Support

การรับประกันแบบจำกัด

ชุดเสียงเบสของคุณได้รับความคุ้มครองจากการรับประกันแบบจำกัด เยี่ยมชมเว็บไซต์ของเราที่ global.Bose.com/warranty สำหรับรายละเอียดของการรับประกันแบบจำกัด

หากต้องการลงทะเบียนผลิตภัณฑ์ของคุณ โปรดเยี่ยมชม global.Bose.com/register สำหรับคำแนะนำ แม้จะไม่ดำเนินการดังกล่าวก็ไม่มีผลต่อการรับประกันแบบจำกัดของคุณ

ลองใช้วิธีแก้ปัญหาต่อไปนี้ก่อน

หากคุณประสบปัญหาเกี่ยวกับชุดเสียงเบสของคุณ:

ถอดสายไฟสำหรับชุดเสียงเบสและ Soundbar หรือลำโพง รอ 30 วินาที และเสียบสายไฟกับเต้ารับไฟฟ้า AC (สายเมน) ที่มีกระแสไฟให้แน่นอน

เสียบต่อสายทุกสายให้แน่นหนา

ตรวจสอบสถานะชุดเสียงเบส (ดูหน้า 18)

ย้ายชุดเสียงเบสและ Soundbar หรือลำโพงห่างจากแหล่งสัญญาณรบกวนที่เป็นไปได้ (เราเตอร์ไร้สาย โทรศัพท์ไร้สาย โทรทัศน์ ทีวี ไมโครเวฟ ฯลฯ)

วางชุดเสียงเบสตามแนวทางการจัดวางต่อไปนี้ (โปรดดูหน้า 11)

วิธีแก้ปัญหาอื่นๆ

หากคุณไม่สามารถแก้ปัญหาของคุณได้ โปรดดูตารางด้านล่างเพื่อระบุนโยบายและวิธีแก้ปัญหาสำหรับปัญหาทั่วไป หากคุณยังไม่สามารถแก้ปัญหาได้ ติดต่อฝ่ายบริการลูกค้าของ Bose

เยี่ยมชม: worldwide.Bose.com/contact

อาการ	วิธีการแก้ไข
แอปพลิเคชัน Bose Music ไม่ทำงานบนอุปกรณ์เคลื่อนที่	ตรวจสอบให้แน่ใจว่าอุปกรณ์เคลื่อนที่ของคุณสามารถใช้งานร่วมกับแอปพลิเคชัน Bose Music และรองรับข้อกำหนดขั้นต่ำของระบบ สำหรับข้อมูลเพิ่มเติม โปรดดู app store บนอุปกรณ์เคลื่อนที่ของคุณ
ชุดเสียงเบสไม่เชื่อมต่อแบบไร้สายกับ soundbar	<p>ตรวจสอบว่าไฟสถานะกะพริบเป็นสีอำพัน ซึ่งแสดงว่าชุดเสียงเบสพร้อมเชื่อมต่อ (ดูหน้า 18)</p> <p>ทำซ้ำกระบวนการเชื่อมต่อ (ดูหน้า 13)</p> <p>ถ้าชุดเสียงเบสเชื่อมต่อกับ soundbar ก่อนหน้านี้ รีเซ็ตการเชื่อมต่อของชุดเสียงเบส (ดูหน้า 23)</p> <p>ถอดปลั๊กไฟของชุดเสียงเบสและ soundbar ออก รอประมาณ 30 วินาทีและเสียบปลั๊กเข้ากับเต้ารับไฟ AC (เมน) ที่มีกระแสไฟ</p> <p>เชื่อมต่อชุดเสียงเบสกับ soundbar โดยใช้สายสัญญาณเสียง 3.5 มม. (ดูหน้า 16)</p> <p>หมายเหตุ: หากคุณไม่มีสายสัญญาณเสียงขนาด 3.5 มม. (โดยทั่วไปแล้วใช้สำหรับหูฟังและอุปกรณ์เคลื่อนที่) ไปที่ Bose.com/BM500 เพื่อสั่งซื้อสายเคเบิลยาว 4.5 ม. (15 ฟุต) คุณยังสามารถหาซื้อชิ้นส่วนนี้ได้ที่ร้านจำหน่ายสินค้าอิเล็กทรอนิกส์ใกล้บ้านคุณ</p>

อาการ	วิธีการแก้ไข
<p>ไม่มีเสียงหรือเสียงขาด ๆ หาย ๆ</p>	<p>ยกเลิกการปิดเสียงระบบ</p> <p>เพิ่มระดับเสียง</p> <p>ตรวจสอบว่า soundbar หรือลำโพงเล่นเสียงอยู่ แต่หากไม่ใช่ โปรดดูคู่มือผู้ใช้ soundbar หรือลำโพงสำหรับการแก้ไขปัญหา (ดูหน้า 25)</p> <p>ทดสอบแหล่งสัญญาณอื่น (หากมี)</p> <p>ตรวจสอบว่าคุณเล่นเสียงที่มีความถี่เสียงทุ้ม เช่น เพลงหรือภาพยนตร์อยู่</p> <p>สำหรับการเชื่อมต่อไร้สาย:</p> <p>ตรวจสอบว่าไฟสถานะระบบสว่างนึ่งเป็นสีขาว ซึ่งแสดงว่าชุดเสียงเบสเชื่อมต่อกับ soundbar แล้ว (ดูหน้า 18)</p> <p>ทำซ้ำกระบวนการเชื่อมต่อ (ดูหน้า 13)</p> <p>ถ้าชุดเสียงเบสเชื่อมต่อกับ soundbar ก่อนหน้านี้ รีเซ็ตการเชื่อมต่อของชุดเสียงเบส (ดูหน้า 23)</p> <p>วางชุดเสียงเบสตามแนวทางการจัดวางต่อไปนี้ (โปรดดูหน้า 11)</p>
<p>คุณภาพเสียงจากชุดเสียงเบสไม่ดีหรือผิดเพี้ยน</p>	<p>ทดสอบแหล่งสัญญาณอื่น (หากมี)</p> <p>วางชุดเสียงเบสตามแนวทางการจัดวางต่อไปนี้ (โปรดดูหน้า 11)</p> <p>ถอดฟิล์มป้องกันทั้งหมดออกจากชุดเสียงเบส</p> <p>หากชุดเสียงเบสเชื่อมต่อกับ Bose Smart Soundbar หรือ SoundTouch 300 soundbar ให้เรียกใช้งานการปรับเทียบมาตรฐานเสียง ADAPTiQ สำหรับข้อมูลเพิ่มเติม โปรดดูคู่มือผู้ใช้ของ soundbar (ดูหน้า 25)</p> <p>หมายเหตุ:</p> <p>การแก้ปัญหานี้ไม่ใช้กับ Bose Smart Soundbar 300</p> <p>หากคุณไม่มีชุดหูฟัง ADAPTiQ (ให้มาพร้อมกับ soundbar) โปรดติดต่อฝ่ายบริการลูกค้าของ Bose เพื่อสั่งซื้อชุดหูฟังใหม่</p> <p>หากชุดเสียงเบสเชื่อมต่อกับ Bose TV Speaker หรือ Bose Smart Soundbar ให้ตรวจสอบว่าสายสัญญาณเสียง 3.5 มม. (ไม่ได้ให้มาด้วย) เชื่อมต่อกับขั้วต่อ BASS ที่ด้านหลังลำโพงหรือ Soundbar ไม่ใช่ขั้วต่อ AUX IN หรือ IR</p>

อาการ	วิธีการแก้ไข
<p>มีเสียงท่อม มากเกินไปหรือ น้อยเกินไป</p>	<p>ปรับเสียงท่อม สำหรับข้อมูลเพิ่มเติม โปรดดูที่คู่มือผู้ใช้ของ Soundbar หรือลำโพง (ดูหน้า 25)</p> <p>หากชุดเสียงเบสเชื่อมต่อกับ Bose Smart Soundbar หรือ SoundTouch 300 soundbar ให้เรียกใช้งานการปรับเทียบมาตรฐานเสียง ADAPTiQ สำหรับข้อมูลเพิ่มเติม โปรดดูคู่มือผู้ใช้ของ soundbar (ดูหน้า 25)</p> <p>หมายเหตุ:</p> <p>การแก้ปัญหานี้ไม่ใช้กับ Bose Smart Soundbar 300</p> <p>หากคุณไม่มีชุดหูฟัง ADAPTiQ (ให้มาพร้อมกับ soundbar) โปรดติดต่อฝ่ายบริการลูกค้าของ Bose เพื่อสั่งซื้อชุดหูฟังใหม่</p> <p>ย้ายชุดเสียงเบสให้ไกลจากผนังและมุมในบริเวณใกล้เคียง</p>

การรีเซ็ตการเชื่อมต่อกับ **SOUNDBAR**

หากชุดเสียงเบสไม่ได้เชื่อมต่อกับ soundbar อีกต่อไป รีเซ็ตการเชื่อมต่อแบบไร้สายของชุดเสียงเบส การรีเซ็ตการเชื่อมต่อแบบไร้สายจะทำให้ soundbar พยายามเชื่อมต่อกับชุดเสียงเบสอีกครั้งซึ่งอาจแก้ไขปัญหากับการเชื่อมต่อ

หากต้องการรีเซ็ตการเชื่อมต่อแบบไร้สาย กดปุ่มที่ด้านหลังของชุดเสียงเบส

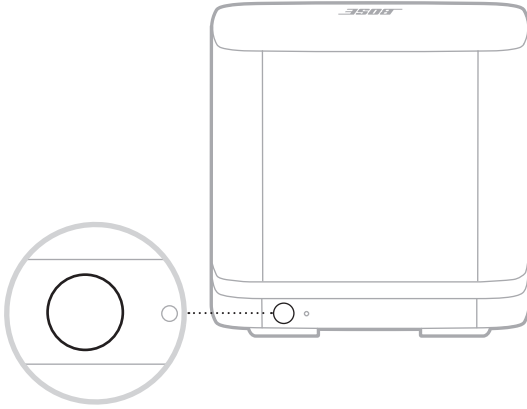

เมื่อชุดเสียงเบสเชื่อมต่อกับ soundbar อีกครั้ง คุณจะได้ยินเสียงแฉิ่งและไฟที่ด้านหลังชุดเสียงเบสเป็นสีขาวติดสว่าง

การรีเซ็ตชุดเสียงเบส

การรีเซ็ตชุดเสียงเบสจะล้างข้อมูลการเชื่อมต่อไร้สายทั้งหมดและทำให้ชุดเสียงเบสกลับสู่การตั้งค่าดั้งเดิมจากโรงงาน

1. กดปุ่มที่ด้านหลังชุดเสียงเบสค้างไว้จนกระทั่งไฟแสดงสถานะของระบบเป็นสีขาวยะพริบ

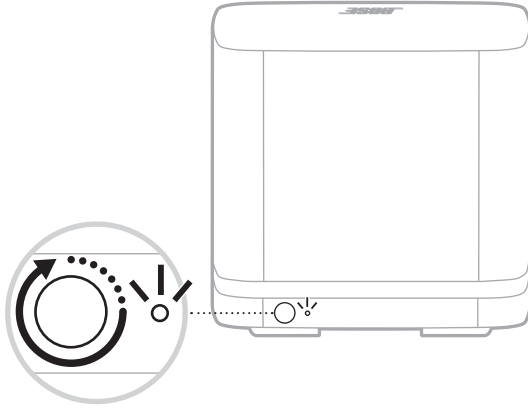

เมื่อการรีเซ็ตเสร็จสิ้น ไฟจะเป็นสีอำพันกะพริบ

2. เชื่อมต่อชุดเสียงเบสกับ soundbar (ดูหน้า 13)

เข้าใช้งานคู่มือผู้ใช้ของ **SOUNDBAR** หรือลำโพง

โปรดดูคู่มือผู้ใช้ของ soundbar หรือลำโพงสำหรับคำแนะนำและการแก้ไขปัญหาที่เจาะจงกับ soundbar หรือลำโพงของคุณ เยี่ยมชม:

Bose Smart Soundbar: worldwide.bose.com/Support

Bose TV Speaker: worldwide.bose.com/Support/TVS

SoundTouch 300 soundbar: global.bose.com/Support/ST300

모든 안전, 보안 및 사용 지침을 읽고 보관하십시오.

CE Bose Corporation은 이 제품이 지침서 2014/53/EU 및 기타 모든 적용 가능한 EU 지침의 필수 요건과 관련 조항을 준수하고 있음을 여기에서 선언합니다. 표준 부합 신고서 전문은 다음을 참조하십시오. www.Bose.com/compliance

UK RA 이 제품은 모든 적용 가능한 전자기 호환성 규정 2016 및 기타 모든 적용 가능한 영국 규정을 준수합니다. 표준 부합 신고서 전문은 다음을 참조하십시오. www.Bose.com/compliance

Bose Corporation은 이 제품이 무선 장비 규정 2017에 따른 필수 요건과 다른 모든 해당 영국 규정을 준수함을 선언합니다. 표준 부합 신고서 전문은 다음을 참조하십시오. www.Bose.com/compliance

중요 안전 지침

1. 본 지침을 읽으십시오.
2. 본 지침을 보관하십시오.
3. 모든 경고에 유의하십시오.
4. 모든 지침을 따르십시오.
5. 본 장비를 물 가까이에서 사용하지 마십시오.
6. 마른 헝겊으로만 닦으십시오.
7. 환기구가 막히지 않도록 하십시오. 제조업체의 지침에 따라 설치하십시오.
8. 방열기나 난방기, 전기 난로 또는 열을 발생시키는 기타 기기(앰프 포함) 근처에 설치하지 마십시오.
9. 전원 코드 특히, 플러그 부분, 통합 콘센트 및 기기의 코드 끝 부분이 밟히거나 잡히지 않도록 보호하십시오.
10. 제조업체에서 지정한 부품이나 부속품만 사용하십시오.
11. 번개를 동반한 폭풍우 시 또는 오랜 기간 동안 사용하지 않을 시에는 기기의 전원을 빼놓으십시오.
12. 자격 있는 기사에게만 서비스를 의뢰하십시오. 전원 코드 또는 플러그가 손상되었을 때, 액체가 흘러 들어갔을 때, 물체가 떨어져 기기 안에 들어갔을 때, 기기가 비나 물에 젖었을 때, 정상적으로 작동하지 않을 때, 또는 기기를 떨어뜨렸을 때 등, 어느 경우라도 기기가 손상되었을 때는 서비스를 받으셔야 합니다.

경고/주의



제품에 붙은 이 기호는 감전을 일으킬 수 있는 비절연 위험 전압이 제품 케이스 내에 있음을 의미합니다.



제품에 붙은 이 기호는 이 안내서에 중요 작동 및 유지보수 지침이 있음을 의미합니다.



질식 위험이 발생할 수 있는 소형 부품을 포함하고 있습니다. 3세 미만의 어린이가 사용하기에 부적합합니다.



이 제품에는 자석 재질이 포함되어 있습니다. 사용자의 몸에 이식한 의료 기기에 줄 수 있는 영향에 관해서는 의사에게 문의하십시오.

- 화재나 감전의 위험을 줄이려면 본 제품이 비나 물에 젖지 않게 하십시오.
- 본 제품에 물을 떨어뜨리거나 물이 튀기지 않도록 하십시오. 제품 위어나 근처에 꽃병 등 물이 담긴 물건을 두지 마십시오.
- 제품을 불 또는 열원에서 멀리 합니다. 촛불과 같은 무방비 상태의 불꽃을 제품 위나 근처에 두지 마십시오.
- 이 제품에 허가없이 변경을 가하지 마십시오.
- 차량 또는 선박에서 사용하지 마십시오.
- 이 시스템에 포함된 스피커 와이어와 내부 연결 케이블은 매입 설치용으로 승인된 것이 아닙니다. 매입 설치에 필요한 올바른 와이어와 케이블 종류에 대해서는 건물 규정을 확인하십시오.
- 여기서, 전원 플러그 또는 전기 제품 결합기는 분리 장치로 사용되며 이러한 분리 장치는 쉽게 사용할 수 있는 장소에 두어야 합니다.
- 환기 요건 때문에 Bose에서는 제품을 벽 안쪽 공간이나 닫힌 캐비닛 등 갇힌 공간에 제품을 놓는 것은 권장하지 않습니다.
- 제품 라벨은 제품 밑면에 위치해 있습니다.

참고: 이 장치는 시험 결과 FCC 규정 15부에 근거한 B급 디지털 장치에 대한 제한을 준수합니다. 이러한 제한은 거주 지역에 설치할 때 발생하는 유해한 방해 전파를 적절한 수준에서 방지할 목적으로 만들었습니다. 이 장치는 무선 주파수 에너지를 생성하고 사용하고 방출할 수 있습니다. 지침에 따라 올바르게 설치 및 사용하지 않은 경우에는 무선 통신에 대한 유해한 방해 전파를 일으킬 수도 있습니다. 그러나 특정 설치에서 방해 전파가 발생하지 않는다고 보장할 수는 없습니다. 이 장치를 켜거나 끌 때 라디오 또는 텔레비전 수신에 유해한 방해 전파를 발생시키는 경우 다음 방법 중 하나로 방해 전파를 제거할 수 있습니다.

- 수신 안테나의 방향 또는 위치를 조정합니다.
- 장치와 수신기 사이의 공간을 늘립니다.
- 장비를 수신기가 연결된 것과 다른 회로의 전기 소켓에 연결합니다.
- 판매업체 또는 숙련된 라디오/TV 기술자에게 도움을 요청합니다.

Bose Corporation에서 명시적으로 승인하지 않은 변경 또는 수정은 이 장비를 작동할 수 있는 사용자의 권한을 무효화할 수 있습니다.

이 장치는 일반 대중을 위해 규정된 FCC 및 ISED 캐나다 방사 물질 노출 제한을 준수합니다. 이 송신기는 다른 안테나 또는 송신기를 함께 설치하거나 작동해서는 안 됩니다.

이 장치는 FCC 규정 15부 및 ISED 캐나다 라이선스 면제 RSS 표준을 준수합니다. 다음 두 상태에서 작동되어야 합니다. (1) 이 장치는 유해한 방해 전파를 일으키지 않으며 (2) 장치의 오작동을 일으킬 수 있는 방해 전파를 포함하여 수신되는 모든 방해 전파를 수용해야 합니다.

이 장비는 방출기와 신체 사이의 거리를 최소 20cm로 하여 설치 및 작동해야 합니다.

5150 ~ 5250MHz 대역에서 작동하는 이 장치는 동일 채널 모바일 위성 시스템에 대한 유해한 간섭 가능성을 줄이기 위해 실내용으로만 제한됩니다.

수신기 범주 = 2

제품 전원 상태표

이 제품은 에너지 관련 제품 지침 2009/125/EC의 Ecodesign 요구사항 및 에너지 관련 제품 및 에너지 정보의 Ecodesign(개정) (EU 탈퇴) 규정 2020에 따라 다음 표준 또는 문서를 준수합니다. 규정(EC) 번호 1275/2008(규정(EU) 번호 801/2013으로 개정됨).

필수 전원 상태 정보	전원 모드	
	대기	네트워크 대기
230V/50Hz 입력, 지정 전원 모드에서 전력 소비	< 0.5W	Bose 무선 < 2.0W
장비가 자동으로 이 모드로 전환되는 데 걸리는 시간	< 2.5시간	≤ 20분
모든 유선 네트워크 포트가 연결되고 모든 무선 네트워크 포트가 230V/50Hz에서 활성화된 경우 네트워크 대기 모드에서 전력 소비	해당 없음	< 2.0W
네트워크 포트 비활성화/활성화 절차. 모든 네트워크를 비활성화하면 대기 모드가 활성화됩니다.	법규 801/2013의 부속서 II 3(a) (1275/2008의 "Lot 26" 개정)에 의거, 유선 포트의 비활성화 요구사항은 "사용 목적의 단일 무선 네트워크 연결에 의존하고 유선 네트워크 연결이 없는 제품에는 적용되지 않습니다".	

유럽:

작동 주파수 밴드: 2400 - 2483.5MHz, 5150 - 5350MHz 및 5470 - 5725MHz.

최대 전송 출력: 20dBm EIRP 미만.

작동 주파수 밴드: 5725 - 5850MHz.

최대 전송 출력은 14dBm(25m W) EIRP 미만입니다.

최대 전송 출력은 규정 한계 미만이기 때문에 SAR 테스트가 필요하지 않고 해당 규정에 따라 면제됩니다.

이 장치는 표에 나열된 모든 EU 구성원 국가에서 5150 - 5350MHz 주파수 범위에서 작동할 때 실내용으로 제한됩니다.

									
BE	DK	IE	UK(NI)	FR	CY	SK	HU	AT	SE
BG	DE	PT	EL	HR	LV	LT	MT	PL	
CZ	EE	FI	ES	IT	RO	LU	NL	SI	

 이 표시는 제품을 가정용 쓰레기처럼 폐기해서는 안 되며 적절한 수거 시설에 보내 재활용해야 함을 의미합니다. 올바른 폐기와 재생을 통해 천연 자원, 인류 건강 및 환경을 보호하는 데 일조할 수 있습니다. 이 제품의 폐기 및 재생에 대한 자세한 정보는 지방 자치체, 폐기물 수거 업체 또는 이 제품을 구입한 매장에 문의하십시오.

저출력 RF 장치의 관리 규정

조항 XII

“저출력 RF 장치의 관리 규정”에 따라 NCC의 허락 없이 어떤 회사, 기업 또는 사용자도 저출력 RF 장치에서 주파수 변경, 전송 출력 향상 또는 원래 특성과 성능을 변경해서는 안 됩니다.

조항 XIV

저출력 RF 장치는 항공기 보안에 영향을 주고 법적 통신을 방해해서는 안 됩니다. 그런 경우가 발견될 경우 사용자는 방해가 발생하지 않을 때까지 즉시 작동을 멈추어야 합니다. 긴급한 법적 통신은 전자 통신법을 준수하여 발생하는 무선 통신을 말합니다.

저출력 RF 장치는 법적 통신 또는 ISM 전파 방사 장치의 방해 전파를 수용해야 합니다.

중국 유해 물질 제한 지침표

유해 물질의 명칭 및 농도						
부품 번호	유해 물질					
	납(Pb)	수은(Hg)	카드뮴(Cd)	6가 크롬(VI)	폴리브롬화 바이페닐(PBB)	폴리브롬화 디페닐에테르(PBDE)
폴리염화 바이페닐(PCB)	X	0	0	0	0	0
금속 부품	X	0	0	0	0	0
플라스틱 부품	0	0	0	0	0	0
스피커	X	0	0	0	0	0
케이블	X	0	0	0	0	0
본 표는 SJ/T 11364 조항에 따라 준비되었습니다. O: 이 부품의 모든 동종 재질에 함유된 이 유해 물질이 GB/T 26572에서 규정한 제한 요구사항 미만임을 나타냅니다. X: 이 부품에 사용된 동종 재질 중 최소한 하나에 함유된 이 유해 물질이 GB/T 26572에서 규정한 제한 요구사항을 초과함을 의미합니다.						

대만 유해 물질 제한 지침표

장비 이름: 무선 베이스 모듈, 형식명: 425843						
제한 물질 및 해당 화학기호						
단위	납(Pb)	수은(Hg)	카드뮴(Cd)	육가크로뮴(Cr+6)	폴리브롬화 바이페닐(PBB)	폴리브롬화 디페닐에테르류(PBDE)
폴리염화 바이페닐(PCB)	-	○	○	○	○	○
금속 부품	-	○	○	○	○	○
플라스틱 부품	○	○	○	○	○	○
스피커	-	○	○	○	○	○
케이블	-	○	○	○	○	○

참고 1: “○”는 제한 물질의 함유율이 기준값을 초과하지 않음을 나타냅니다.
참고 2: “-”는 제한 물질이 면제에 부합함을 나타냅니다.

기록용으로 작성하여 보관하십시오.

일련 번호 및 모델 번호는 베이스 모듈 하단에 위치해 있습니다.

일련 번호: _____

모델 번호: _____

영수증을 사용자 안내서와 함께 보관하십시오. 지금 Bose 제품을 등록하시는 것이 좋습니다.
global.Bose.com/register에서 쉽게 등록할 수 있습니다.

제조일: 일련 번호의 여덟 번째 자리는 제조연도를 나타냅니다. 즉 “1”은 2011년 또는 2021년입니다.

중국 수입업체: Bose Electronics (Shanghai) Company Limited, Part C, Plant 9, No. 353 North Riying Road, China (Shanghai) Pilot Free Trade Zone

EU 수입업체: Bose Products B.V., Gorslaan 60, 1441 RG Purmerend, The Netherlands

대만 수입업체: Bose Taiwan Branch, 9F-A1, No. 10, Section 3, Minsheng East Road, Taipei City 104, Taiwan
 전화 번호: +886-2-2514 7676

멕시코 수입업체: Bose de México, S. de R.L. de C.V., Paseo de las Palmas 405-204, Lomas de Chapultepec, 11000 México, D.F. 전화 번호: +5255 (5202) 3545

영국 수입업체: Bose Limited, Bose House, Quayside Chatham Maritime, Chatham, Kent, ME4 4QZ, United Kingdom

입력 정격: 100-240V ~ 50/60Hz, 55W

보안 정보



이 제품은 Bose에서 자동 보안 업데이트를 수신할 수 있습니다. 자동 보안 업데이트를 수신하려면 Bose Music 앱에서 제품 설치 프로세스를 완료하고 제품을 인터넷에 연결해야 합니다. **설치 프로세스를 완료하지 않을 경우 Bose에서 제공하는 보안 업데이트를 설치할 책임이 사용자에게 있습니다.**

Apple 및 Apple 로고는 미국과 기타 국가에 등록된 Apple Inc.의 상표입니다. App Store는 Apple Inc.의 서비스 표시입니다.

Bluetooth[®] 단어 표시와 로고는 Bluetooth SIG, Inc.의 등록 상표이며 Bose Corporation은 사용권 계약에 따라 해당 표시를 사용합니다.

Google 및 Google Play는 Google LLC의 상표입니다.

Acoustimass, ADAPTiQ, Bose, Bose Bass Module, Bose Music, Bose Music 로고, Bose Smart Soundbar, Bose TV Speaker, SoundTouch 및 무선 음표 디자인은 Bose Corporation의 상표입니다.

Wi-Fi는 Wi-Fi Alliance[®]의 등록 상표입니다.

Bose Corporation 본사: 1-877-230-5639

©2021 Bose Corporation. 사전 서면 승인 없이 본 설명서의 특정 부분을 복제, 변경, 배포 또는 사용할 수 없습니다.

내용물

내용물	10
-----------	----

베이스 모듈 배치

권장 사항	11
-------------	----

전원

베이스 모듈 전원 연결	12
--------------------	----

사운드바 또는 스피커에 연결

연결 방법 선택	13
Bose Music 앱을 사용한 연결	14
Bose Music 앱을 처음 사용하나요?	14
SoundTouch 300 리모콘을 사용한 연결	15
사운드 확인	15
오디오 케이블을 사용한 연결	16

베이스 모듈 상태

상태 표시등	18
--------------	----

관리 및 유지보수

베이스 모듈 청소	19
교체용 부품 및 부속품	19
제한 보증	19

문제 해결

이 방법을 먼저 시도하십시오.....	20
기타 방법.....	20
사운드바 연결 재설정.....	23
베이스 모듈 재설정.....	24

참고 자료

사운드바 또는 스피커 사용자 안내서 이용.....	25
-----------------------------	----

내용물

다음 부품들이 포함되어 있는지 확인합니다.

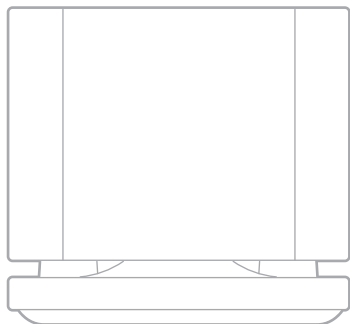

Bose Bass Module 500



전원 코드*

*여러 종류의 전원 코드가 제공될 수도 있습니다. 설치 지역에 맞는 전원 코드를 사용하십시오.

참고: 제품 일부가 손상된 경우 사용하지 마십시오. 공인 Bose 판매업체 또는 Bose 고객 서비스 센터에 문의하십시오.

worldwide.Bose.com/Support에서 확인하십시오.

권장 사항

베이스 모듈을 배치할 때 최적의 성능을 위해 다음 권장 사항을 따르시기 바랍니다.

베이스 모듈 위에 아무 물체도 올려놓지 마십시오.

무선 방해 전파를 피하기 위해 다른 무선 장비는 베이스 모듈에서 0.3 - 0.9m 떨어뜨려 놓으십시오. 베이스 모듈을 금속 캐비닛 바깥 멀리, 다른 오디오/비디오 구성 요소 멀리, 직사 열원에서 멀리 떨어뜨려 배치합니다.

베이스 모듈을 안정되고 평평한 곳에 놓습니다. 진동은 특히 대리석, 유리 또는 고광택 목재 가구 등 매끄러운 표면에서 베이스 모듈을 이동시킬 수 있습니다.

베이스 모듈을 TV가 있는 같은 벽을 따라 또는 다른 벽을 따라 전방 1/3 위치에 놓습니다.

베이스 모듈의 뒷면(Bose 로고 반대편)을 다른 표면에서 최소 7.6cm 떨어뜨려 유지합니다. 이쪽 면 하단의 포트가 막히면 음향 성능에 영향을 줄 수도 있습니다.

저음을 높이려면 베이스 모듈을 벽과 구석에 더 가까이 배치합니다. 저음을 낮추려면 베이스 모듈을 벽과 구석에서 더 멀리 떨어뜨립니다.

AC(주전원) 콘센트가 가까이 있는지 확인합니다.

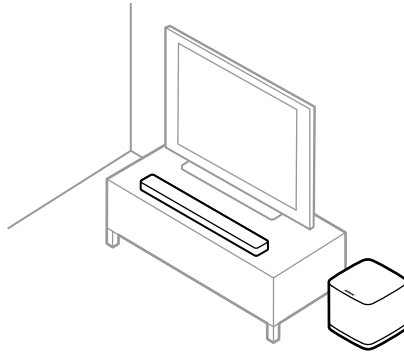

주의: 사용 중에 베이스 모듈을 상단 또는 측면을 바닥으로 하여 놓지 않습니다.

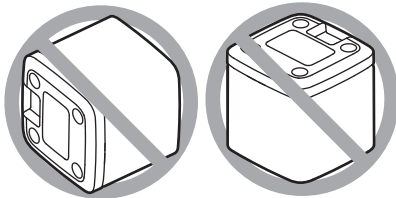

베이스 모듈 전원 연결

1. 전원 코드를 베이스 모듈의 POWER 커넥터에 연결합니다.

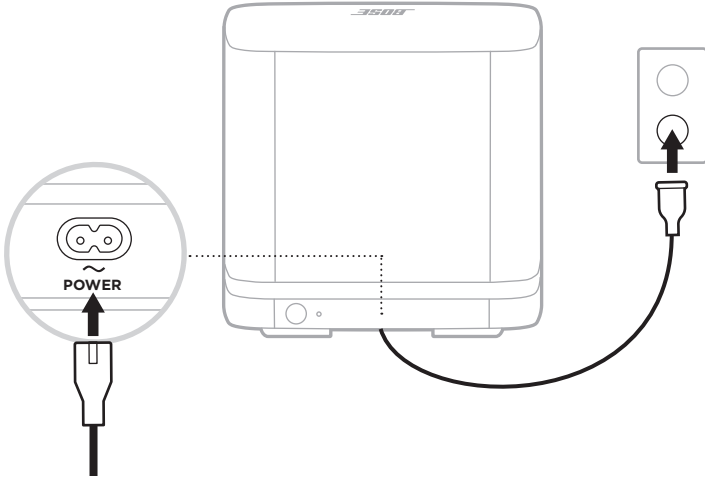

2. 전원 코드의 반대쪽 끝을 AC(주전원) 전원 콘센트에 꽂습니다.

연결 방법 선택

베이스 모듈을 연결하는 방법은 사운드바 또는 스피커에 따라 다릅니다. 아래 표에서 연결 방법을 선택합니다.

사운드바 또는 스피커	연결 방법
Bose Smart Soundbar (음성 지원 사운드바) 	Bose Music 앱을 사용하여 연결합니다(14페이지 참조). 참고: Bose Music 앱을 사용해서 액세스할 수 없거나 연결 문제가 있을 경우 20페이지의 “문제 해결”을 참조하십시오.
SoundTouch 300 사운드바 	사운드바 리모콘을 사용하여 연결합니다(15페이지 참조).
Bose TV Speaker (또는 사운드바 대체 유선 설치) 	오디오 케이블(제공되지 않음)을 사용하여 연결합니다(16페이지 참조).

BOSE MUSIC 앱을 사용한 연결

1. Bose Music 앱에서 사용자의 사운드바를 선택합니다.
2. 설정 메뉴로 이동하여 사용자의 베이스 모듈을 추가합니다.



Bose Music 앱을 처음 사용하나요?

1. 모바일 장치에서 Bose Music 앱을 다운로드합니다.



2. 앱 지침을 따릅니다.

SOUNDTOUCH 300 리모콘을 사용한 연결

1. 사운드바 리모콘에서 SoundTouch 버튼  을 누릅니다.
2. 사운드바의 연결 표시등  이 백색을 깜박일 때까지 7을 길게 누릅니다.

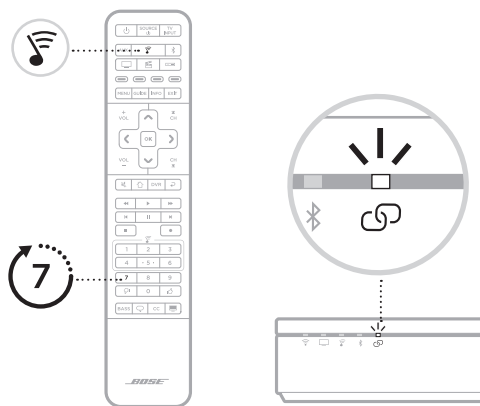

연결되면 작동음이 들립니다. 베이스 모듈 뒷면의 표시등과 사운드바의  에 백색 불이 점등됩니다.

참고: 연결은 몇 분 정도 걸릴 수 있습니다.

베이스 모듈이 사운드바에 연결되지 않을 경우 20페이지의 “문제 해결”을 참조하십시오.

사운드 확인

참고: 오디오가 왜곡되는 것을 방지하려면 TV 스피커를 끄십시오. 자세한 내용은 TV 사용자 안내서를 참조하십시오.

1. TV 전원을 켭니다.
2. 케이블/위성 또는 다른 2차 소스를 사용하고 있을 경우:
 - a. 이 소스의 전원을 켭니다.
 - b. 이 소스가 TV에 연결되어 있는 경우 해당 TV 입력을 선택합니다.
3. 사운드바 전원을 켭니다.

베이스 모듈에서 나오는 소리가 들립니다.

참고: 베이스 모듈에서 소리가 나지 않을 경우 21페이지의 “문제 해결”을 참조하십시오.

오디오 케이블을 사용한 연결

3.5mm 오디오 케이블(제공되지 않음)을 사용해서도 사운드바 또는 스피커에 모듈을 연결할 수 있습니다.

3.5mm 오디오 케이블(헤드폰 및 모바일 장치에 흔하게 사용됨)이 없을 경우 Bose.com/BM500에 방문하여 4.5m 케이블을 구입합니다. 인근 전자제품 매장에서 구입할 수도 있습니다.

1. 3.5mm 오디오 케이블의 한쪽을 베이스 모듈의 **BASS IN** 커넥터에 연결합니다.

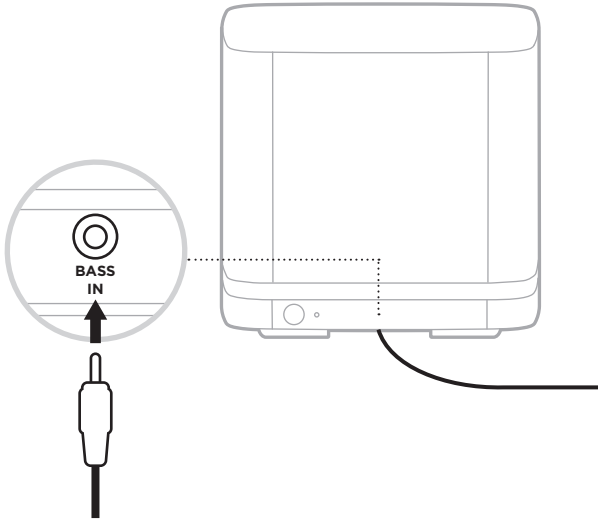

2. 케이블의 반대쪽을 사운드바 또는 스피커 뒷면의 **BASS** 커넥터에 연결합니다.

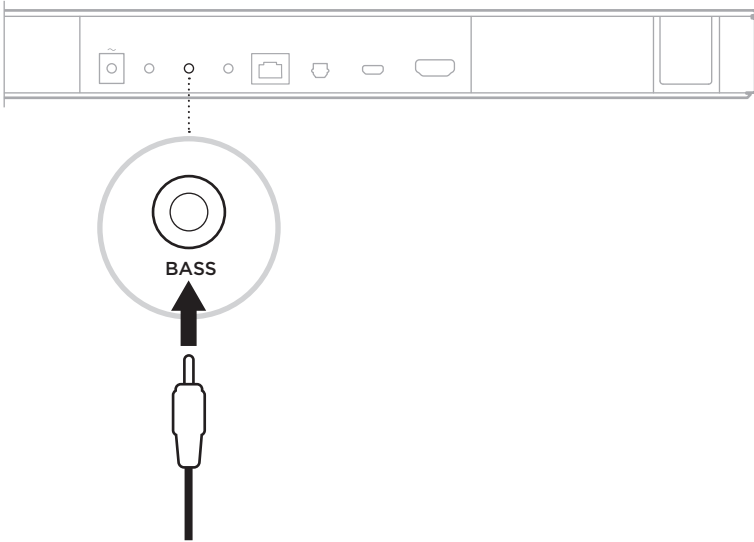

참고:

Bose Smart Soundbar: 케이블을 BASS 커넥터(IR 커넥터가 아님)에 연결해야 합니다.

Bose TV Speaker: 케이블을 BASS 커넥터(AUX IN 커넥터가 아님)에 연결해야 합니다.

SoundTouch 300 사운드바: 케이블을 ACOUSTIMASS 커넥터에 연결합니다.

3. 소리가 나는지 확인합니다(15페이지 참조).

상태 표시등

모듈 뒷면의 표시등은 시스템 상태를 표시합니다.

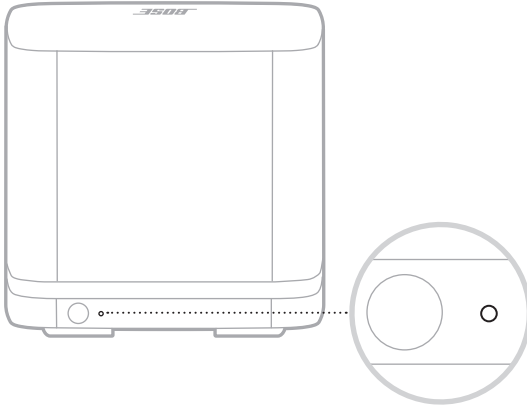

표시등 동작	시스템 상태
백색이 켜져 있는 경우	사운드바 또는 스피커에 연결됨
백색이 깜박이는 경우	소프트웨어 업데이트를 다운로드하는 중
주황색이 계속 켜져 있는 경우	네트워크 준비(무선 연결)
주황색이 깜박이는 경우	사운드바 또는 스피커에 연결 준비됨
꺼짐	절전 모드(유선 연결)
적색이 깜박이는 경우	오류 - Bose 고객 서비스 센터에 문의하십시오

베이스 모듈 청소

부드럽고 마른 천을 사용하여 베이스 모듈 외장을 청소합니다.

주의:

베이스 모듈에 액체가 떨어지거나 흘러 들어가지 않도록 주의하십시오.

베이스 모듈 근처에서 스프레이를 사용하지 마십시오.

용제, 화학 물질, 또는 알코올, 암모니아, 연마제 성분의 세제를 사용하지 마십시오.

시스템에 물체가 떨어져 들어가지 않도록 하십시오.

교체용 부품 및 부속품

교체용 부품 및 부속품은 Bose 고객 서비스 센터를 통해 주문하실 수 있습니다.

worldwide.Bose.com/Support에서 확인하십시오.

제한 보증

베이스 모듈은 제한 보증의 적용을 받습니다. 제한 보증에 대한 자세한 내용은 당사 웹사이트 global.Bose.com/warranty에서 확인하십시오.

제품을 등록하려면 global.Bose.com/register에서 지침을 확인하십시오. 등록하지 않더라도 제한 보증에 대한 권리에는 영향이 없습니다.

이 방법을 먼저 시도하십시오

베이스 모듈에 문제가 발생할 경우:

베이스 모듈 및 사운드바 또는 스피커의 전원 코드를 빼고 30초 기다린 후 AC(주전원) 콘센트에 단단히 꽂습니다.

모든 케이블을 고정합니다.

베이스 모듈 상태를 점검합니다(18페이지 참조).

베이스 모듈 및 사운드바 또는 스피커를 간섭 가능성(무선 라우터, 무선 전화기, 텔레비전, 전자렌지 등)에서 멀리 옮깁니다.

베이스 모듈을 배치 지침에 따라 배치합니다(11페이지 참조).

기타 방법

문제를 해결할 수 없을 경우 아래 표에서 증상을 식별하고 흔한 문제에 대한 해결책을 확인할 수 있습니다. 문제를 해결할 수 없을 경우 Bose 고객 서비스 센터에 문의하십시오.

다음에서 확인하십시오. worldwide.Bose.com/contact

증상	해결책
 Bose Music 앱이 모바일 장치에서 작동하지 않을 경우	모바일 장치가 Bose Music 앱과 호환되는지, 최소 시스템 요구사항을 만족하는지 확인합니다. 자세한 내용은 모바일 장치에서 앱 스토어를 참조하십시오.
 베이스 모듈이 사운드바와 무선으로 연결되지 않을 경우	<p>베이스 모듈이 연결 준비됨을 나타내는 주황색 상태 표시등을 깜박이는지 확인합니다(18페이지 참조).</p> <p>연결 절차를 반복합니다(13페이지 참조).</p> <p>이전에 베이스 모듈을 사운드바와 연결했을 경우 베이스 모듈 연결을 재설정합니다(23페이지 참조).</p> <p>베이스 모듈 및 사운드바의 전원 코드를 빼고 30초 기다린 후 AC(주전원) 콘센트에 단단히 꽂습니다.</p> <p>3.5mm 오디오 케이블을 사용하여 베이스 모듈을 사운드바에 연결합니다(16페이지 참조).</p> <p>참고: 3.5mm 오디오 케이블(헤드폰 및 모바일 장치에 흔하게 사용됨)이 없을 경우 Bose.com/BM500에 방문하여 4.5m 케이블을 구입합니다. 인근 전자제품 매장에서 구입할 수도 있습니다.</p>

증상	해결책
<p>오디오가 간헐적이거나 나오지 않을 경우</p>	<p>시스템을 음소거 해제합니다.</p> <p>볼륨을 올립니다.</p> <p>사운드바 또는 스피커에서 소리가 나오는지 확인합니다. 나오지 않을 경우 사운드바 사용자 안내서에서 문제 해결 정보를 참조하십시오 (25페이지 참조).</p> <p>다른 소스를 시험해봅니다(있을 경우).</p> <p>음악 또는 영화 등 저음 주파수를 가진 오디오를 재생하고 있는지 확인합니다.</p> <p>무선 연결의 경우:</p> <ul style="list-style-type: none"> 베이스 모듈이 사운드바에 연결됨을 나타내는 백색 상태 표시등이 켜졌는지 확인합니다(18페이지 참조). 연결 절차를 반복합니다(13페이지 참조). 이전에 베이스 모듈을 사운드바와 연결했을 경우 베이스 모듈 연결을 재설정합니다(23페이지 참조). <p>베이스 모듈을 배치 지침에 따라 배치합니다(11페이지 참조).</p>
<p>베이스 모듈 사운드가 불량하거나 왜곡된 경우</p>	<p>다른 소스를 시험해봅니다(있을 경우).</p> <p>베이스 모듈을 배치 지침에 따라 배치합니다(11페이지 참조).</p> <p>베이스 모듈에서 모든 보호 필름을 제거합니다.</p> <p>베이스 모듈이 Bose Smart Soundbar 또는 SoundTouch 300 사운드바에 연결된 경우 ADAPTiQ 오디오 교정을 실행합니다. 자세한 정보는 사운드바 사용자 안내서를 참조하십시오(25페이지 참조).</p> <p>참고:</p> <ul style="list-style-type: none"> 이 해결책은 Bose Smart Soundbar 300에는 적용되지 않습니다. ADAPTiQ 헤드셋(사운드바와 함께 제공됨)이 없을 경우 Bose 고객 서비스 센터에 문의하십시오. <p>베이스 모듈이 Bose TV Speaker 또는 Bose Smart Soundbar에 연결된 경우 3.5mm 오디오 케이블(제공되지 않음)이 스피커 또는 사운드바 뒷면의 BASS 커넥터(AUX IN 또는 IR 커넥터가 아님)에 연결되어 있는지 확인합니다.</p>

증상

해결책

저음이 너무
무겁거나 낮을
경우

저음 조정 자세한 정보는 사운드바 또는 스피커 사용자 안내서를 참조하십시오(25페이지 참조).

베이스 모듈이 Bose Smart Soundbar 또는 SoundTouch 300 사운드바에 연결된 경우 ADAPTiQ 오디오 교정을 실행합니다. 자세한 정보는 사운드바 사용자 안내서를 참조하십시오(25페이지 참조).

참고:

이 해결책은 Bose Smart Soundbar 300에는 적용되지 않습니다.

ADAPTiQ 헤드셋(사운드바와 함께 제공됨)이 없을 경우 Bose 고객 서비스 센터에 문의하십시오.

베이스 모듈을 근처의 벽 및 구석에서 떨어뜨립니다.

사운드바 연결 재설정

베이스 모듈이 더 이상 사운드바와 연결되지 않을 경우 베이스 모듈 무선 연결을 재설정합니다. 무선 연결을 재설정하면 사운드바가 베이스 모듈에 다시 연결을 시도하며 이때 연결 문제가 해결될 수 있습니다.

무선 연결을 재설정하려면 베이스 모듈 뒷면의 버튼을 누릅니다.

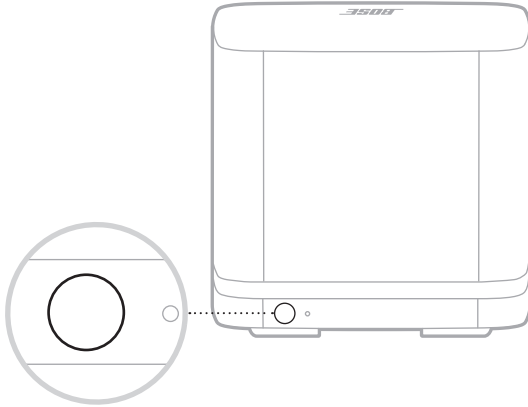

베이스 모듈이 사운드바에 다시 연결되면 신호음이 들리며 베이스 모듈 뒷면의 표시등에 백색이 점등됩니다.

베이스 모듈 재설정

베이스 모듈을 재설정하면 모든 무선 연결 정보가 소거되고 베이스 모듈이 원래 공장 설정으로 돌아갑니다.

1. 시스템 상태 표시등이 백색을 깜박일 때까지 베이스 모듈 뒷면의 버튼을 길게 누릅니다.

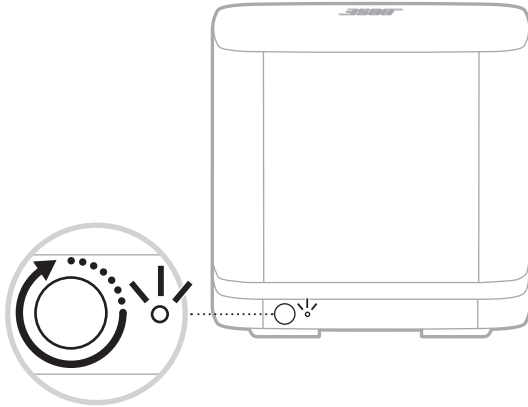

재설정이 완료되면 표시등이 주황색을 깜박입니다.

2. 사운드바에 베이스 모듈을 연결합니다(13페이지 참조).

사운드바 또는 스피커 사용자 안내서 이용

사운드바 또는 스피커에 대한 지침과 문제 해결에 관해서는 해당 사운드바 또는 스피커 사용자 안내서를 참조하십시오. 다음에서 확인하십시오.

Bose Smart Soundbar: worldwide.Bose.com/Support

Bose TV Speaker: worldwide.Bose.com/Support/TVS

SoundTouch 300 사운드바: global.Bose.com/Support/ST300

请阅读并保留所有安全、安全性和使用说明。

CE Bose Corporation 在此声明，本产品严格遵守 2014/53/EU 指令和其他所有适用的欧盟指令要求中的基本要求和和其他相关规定。符合声明全文载于：www.Bose.com/compliance

**UK
CA** 本产品符合所有适用的 2016 电磁兼容性法规和所有其他适用的英国法规。符合声明全文载于：www.Bose.com/compliance

Bose Corporation 在此声明，本产品严格遵守 2017 无线电设备法规的基本要求和所有其他适用的英国法规。符合声明全文载于：www.Bose.com/compliance

重要安全说明

1. 请阅读这些说明。
2. 请保留这些说明。
3. 请注意所有警告。
4. 请遵守所有说明。
5. 请勿在水附近使用本设备。
6. 请仅用干布进行清洁。
7. 请勿堵塞任何通风口。请按照制造商的说明安装。
8. 请勿安装在任何热源旁，例如暖气片、热调节装置、火炉或可产生热量的其他设备（包括扩音器）。
9. 防止踩踏或挤压电源线，尤其是插头、电源插座以及设备上的出口位置。
10. 只能使用制造商指定的附件/配件。
11. 在雷雨天或长时间不用时，请切断本设备电源。
12. 任何维修事宜均请向合格的人员咨询。如果设备有任何损坏，均需进行维修，例如电源线或插头受损、液体溅入或物体落入设备内、设备受淋或受潮、不能正常工作或跌落。

警告/小心



此符号表示产品外壳内存在未绝缘的危险电压，可能会造成触电危险。



此符号表示产品指南中提供了重要的操作和维护说明。



包含小部件，可能会导致窒息。不适合 3 岁以下的儿童使用。



本产品含有磁性材料。关于是否会影响可植入医疗设备的情况，请咨询医生。

- 为减少着火或电击的危险，请勿使本产品受淋或受潮。
- 本产品不得受液体淋溅或喷洒，不得将装有液体的物体（如花瓶等）置于本产品上或本产品附近。
- 请将本产品放置到远离火源和热源的地方。请勿将明火火源（如点燃的蜡烛）置于本产品上或靠近本产品。
- 未经授权切勿改装本产品。
- 请勿在汽车或船舶上使用本产品。
- 本系统随附的扬声器连接线和互连接线不可用于入墙式安装。请根据当地建筑法规选择正确的入墙式安装连接线和连接线。
- 如果将电源插头或设备耦合器作为断路设备，那么此类断路设备应当保持可随时恢复工作的状态。
- 由于有通风需求，Bose 不推荐将本产品放置在有限的空间中，比如墙洞或封闭式橱柜。
- 本产品的标签位于产品底部。

注意: 本设备已经过测试, 符合 FCC 规则第 15 部分有关 B 类数字设备的各项限制。这些限制性规定旨在防范安装在住宅中的设备产生有害干扰。本设备产生、使用并可能散发无线射频能量, 如果不按照指示安装和使用, 则可能会对无线电通讯造成有害干扰。然而, 按照指示安装也不能保证某些安装不会发生干扰。如果本设备确实对无线电或电视接收造成有害干扰 (可通过关闭和打开本设备来确定), 用户可尝试采取以下一种或多种措施来纠正干扰:

- 重新调整接收天线的方向或位置。
- 增大本设备和接收器的间距。
- 将本设备和接收器的电源线插入不同线路上的插座中。
- 请咨询经销商或有经验的无线电/电视技术人员以获得帮助。

未经 Bose Corporation 明确批准, 擅自更改或修改本设备会使用户操作本设备的权利失效。

本设备符合为公众阐明的 FCC 和加拿大 ISED 辐射限制。此发射器不能与其他天线或发射器位于同一地点或与这些设备一起使用。

本设备符合 FCC 规则第 15 部分规定和加拿大 ISED 许可证 RSS 标准。本设备工作时应满足下列两项要求: (1) 本设备不会造成有害干扰; (2) 本设备必须承受任何接收到的干扰, 包括可能造成设备异常工作的干扰。

您在安装和操作本设备时, 身体应距离辐射体至少 20 cm。

本设备运行于 5150 至 5250 MHz 波段时只能在室内使用, 否则可能会对同信道移动卫星系统产生有害干扰。

接收器类别 = 2

产品电源状态表

根据能源相关产品的生态设计要求指令 (2009/125/EC) 和 2020 年能源相关产品和能源信息 (修订) (欧盟出口) 生态设计条例, 本产品符合下列规范或文件: 条例 (EC) 1275/2008 号 (根据条例 (EU) 801/2013 号修订)。

必要的电源状态信息	电源模式	
	待机	网络待机
在 230V/50Hz 输入的情况下, 指定电源模式下的功耗	< 0.5 W	Bose 无线 < 2.0 W
设备等待多长时间自动切换入模式	< 2.5 小时	≤ 20 分钟
在 230V/50Hz 输入的情况下, 若所有有线网络端口已连接且所有无线网络端口已激活, 网络待机的功耗	N/A	< 2.0 W
网络端口取消激活/激活流程。取消激活所有网络将启用待机模式。	根据法规 801/2013 (“Lot 26” 1275/2008 修订) 附录 II 3(a), 取消激活无线端口的要求 “不适用于依靠仅一个无线网络连接实现指定用途且没有有线网络连接的产品。”	

欧洲:

工作频段 2400 至 2483.5 MHz、5150 至 5350 MHz 和 5470 至 5725 MHz。

最大传输功率低于 20 dBm EIRP。

工作频段 5725 至 5850 MHz。

最大传输功率低于 14 dBm (25mW) EIRP。

最大传输功率低于规定限值，因此无需 SAR 测试或根据适用法规豁免。

此设备在下表中列出的所有欧盟成员国中运行于 5150 至 5350 MHz 频率范围时，仅限室内使用。

									
比利时	丹麦	爱尔兰	北爱尔兰	法国	塞浦路斯	斯洛伐克	匈牙利	奥地利	瑞典
保加利亚	德国	葡萄牙	萨尔瓦多	克罗地亚	拉脱维亚	立陶宛	马耳他	波兰	
捷克	爱沙尼亚	芬兰	西班牙	意大利	罗马尼亚	卢森堡	荷兰	塞拉利昂	



此符号表示本产品不得作为生活垃圾丢弃，必须送至相关回收部门循环利用。适当的处理和回收有助于保护自然资源、人类健康以及自然环境。想了解更多有关本产品的处理和回收信息，请与当地民政部门、废弃物处理服务机构或出售本产品的商店联系。

低功率无线设备管理条例

第 XII 条

根据“低功率无线设备管理条例”，对于认证合格的低功率无线设备，未经 NCC 许可，任何公司、企业或用户均不得擅自变更频率、加大发送功率或变更原设计特性及功能。

第 XIV 条

使用低功率无线设备时不得影响航空安全和干扰合法通信；如发现有关干扰现象，应立即停用，并改善至无干扰时方可继续使用。上述合法通信是指符合电信法案的无线电通信。

低功率无线设备须耐受合法通信或 ISM 无线电波辐射设备的干扰。

中国危险物质限用表

有毒或有害物质或元素的名称及成分						
	有毒或有害物质和元素					
零件名称	铅 (Pb)	汞 (Hg)	镉 (Cd)	六价铬 (CR(VI))	多溴化联苯 (PBB)	多溴二苯醚 (PBDE)
印刷电路板	X	0	0	0	0	0
金属零件	X	0	0	0	0	0
塑料零件	0	0	0	0	0	0
扬声器	X	0	0	0	0	0
连接线	X	0	0	0	0	0
此表格符合 SJ/T 11364 条款。 O: 表示此零件中所有同类物质包含的有毒或有害物质低于 GB/T 26572 中的限定要求。 X: 表示此零件使用的同类物质中至少有一种包含的有毒或有害物质高于 GB/T 26572 中的限定要求。						

台湾 BSMI 限用物质含有情况标示

设备名称: 无线低音箱, 型号: 425843						
限用物质及其化学符号						
装置	铅 (Pb)	汞 (Hg)	镉 (Cd)	六价铬 (Cr+6)	多溴化联苯 (PBB)	多溴联苯醚 (PBDE)
印刷电路板	-	○	○	○	○	○
金属零件	-	○	○	○	○	○
塑料零件	○	○	○	○	○	○
扬声器	-	○	○	○	○	○
连接线	-	○	○	○	○	○

注意 1: “○” 表示限用物质的百分比含量未超出参考值。
注意 2: “-” 表示限用物质属于豁免项目范围。

请填写以下内容, 留作记录

序列号和型号位于低音箱的底部。

序列号: _____

型号: _____

请将收据与用户指南存放在一处。现在是您注册 Bose 产品的好机会。

您可以访问 global.Bose.com/register 轻松完成此操作。

生产日期: 序列号中第八位数字表示生产年份; “1” 表示 2011 年或 2021 年。

中国进口商: Bose 电子 (上海) 有限公司, 中国 (上海) 自由贸易试验区, 日樱北路 353 号, 9 号厂房 C 部

欧洲进口商: Bose Products B.V., Gorslaan 60, 1441 RG Purmerend, The Netherlands

中国台湾进口商: Bose 中国台湾分公司, 中国台湾 104 台北市民生东路 3 段 10 号 9F-A1, 电话: +886-2-2514 7676

墨西哥进口商: Bose de México, S. de R.L. de C.V., Paseo de las Palmas 405-204, Lomas de Chapultepec, 11000 México, D.F. 电话: +5255 (5202) 3545

英国进口商: Bose Limited, Bose House, Quayside Chatham Maritime, Chatham, Kent, ME4 4QZ, United Kingdom

输入额定值: 100-240V ~ 50/60Hz, 55W

安全性信息



本产品能够接收由 Bose 提供的自动安全性更新。要接收自动安全性更新，您必须完成 Bose Music 应用中的产品设置流程并将产品连接至互联网。**如果您没有完成设置流程，您需要自行安装 Bose 届时提供的安全性更新。**

Apple 和 Apple 标志是 Apple 公司在美国和其他国家/地区注册的商标。App Store 是 Apple Inc. 的服务标志。

Bluetooth® 文字标记和徽标是由 Bluetooth SIG, Inc. 所拥有的注册商标，Bose Corporation 对上述标记的任何使用都遵守许可规定。

Google 和 Google Play 是 Google LLC 的商标。

Acoustimass、ADAPTiQ、Bose、Bose Bass Module、Bose Music、Bose Music 徽标、Bose Smart Soundbar、Bose TV Speaker、SoundTouch 和无线符号设计是 Bose Corporation 的商标。

Wi-Fi 是 Wi-Fi Alliance® 的注册商标。

Bose 公司总部：1-877-230-5639

©2021 Bose Corporation。未经事先书面许可，不得复制、修改、发行或以其他方式使用本资料的任何部分。

装箱单

内件	10
----------	----

低音箱放置

建议	11
----------	----

电源

将低音箱连接到电源	12
-----------------	----

连接到条形音箱或扬声器

选择连接方法	13
使用 Bose Music 应用连接	14
第一次使用 Bose Music 应用?	14
使用 SoundTouch 300 遥控器连接	15
检查声音	15
使用音频连接线连接	16

低音箱状态

状态指示灯	18
-------------	----

维护与保养

清洁低音箱	19
更换零件和配件	19
有限质保	19

故障排除

首先尝试这些解决方案.....	20
其他解决方案.....	20
重置到条形音箱的连接.....	23
重置低音箱.....	24

参考内容

请参见条形音箱或扬声器的用户指南.....	25
-----------------------	----

内件

请确认包装箱中内含以下部件：

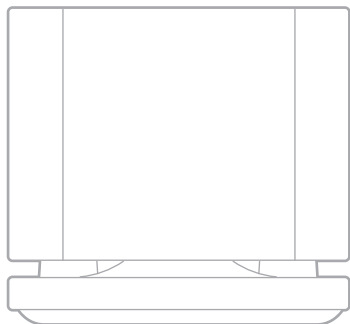

Bose Bass Module 500



电源线*

* 可能随附多条电源线。请选择适用于您所在地区的电源线。

注意：如果产品部分损坏，请勿使用。请联系 Bose 授权经销商或 Bose 客户服务处。

请访问：worldwide.Bose.com/Support

建议

为了获得最佳性能，放置低音箱时请遵守以下建议：

禁止在低音箱上放置任何物品。

为了避免无线干扰，应使低音箱与其他无线设备保持 0.3 - 0.9 m 的距离。将低音箱放于金属柜之外并远离金属柜、其他音频/视频组件和直接热源。

将低音箱放在稳定的水平面上。振动会导致低音箱移动，尤其是放置在光滑表面（大理石、玻璃或高度抛光的木材）上时，这种情况更加明显。

将低音箱沿电视所在的墙面放置，或沿房间前三分之一部分的任何墙面放置。

使低音箱的背面（Bose 标志的对面）至少远离其他表面 7.6 cm。挡住此面底部的端口会影响音效。

要增强低音效果，请将低音箱靠近墙壁和墙角。要减弱低音效果，请将低音箱远离墙壁和墙角。

确保附近有交流（市电）插座。

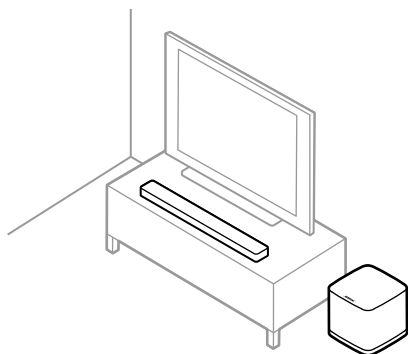

小心：使用时，请勿使低音箱倒置或侧放。

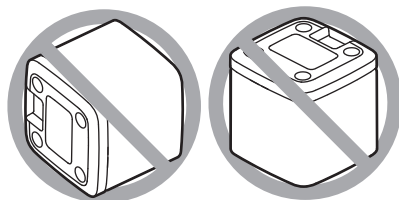

将低音箱连接到电源

1. 将电源线连接到低音箱上的 POWER 连接器。

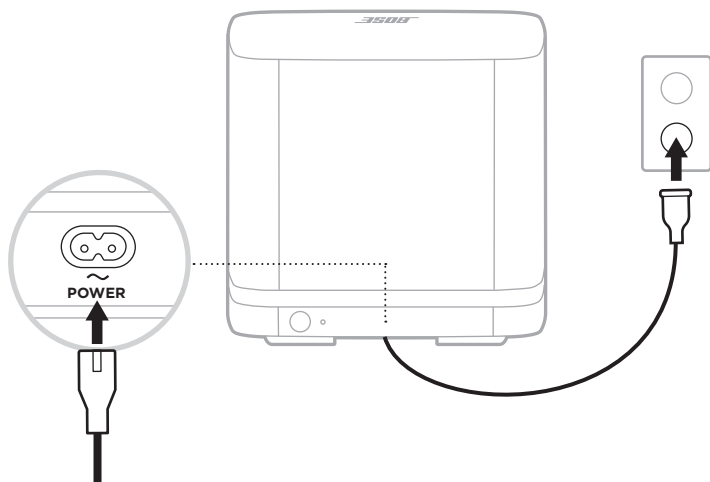

2. 将电源线的另一端插入交流（市电）电源插座。

选择连接方法

连接低音箱的方式取决于您的条形音箱或扬声器。从下表选择连接方法。

条形音箱或扬声器	连接方法
Bose Smart Soundbar (启用语音的条形音箱) 	使用 Bose Music 应用连接 (请参见第 14 页)。 注意: 如果使用 Bose Music 应用无法访问或难以连接时, 请参见第 20 页上的“故障排除”。
SoundTouch 300 soundbar 	使用条形音箱的遥控器连接 (请参见第 15 页)。
Bose TV Speaker (或条形音箱的其他有线设置) 	使用音频连接线 (未提供) 连接 (请参见第 16 页)。

使用 BOSE MUSIC 应用连接

1. 在 Bose Music 应用中，选择您的条形音箱。
2. 转到“设置”菜单以添加低音箱。



第一次使用 Bose Music 应用？

1. 在移动设备上，下载 Bose Music 应用。



2. 请按照应用说明执行操作。

使用 SOUNDTOUCH 300 遥控器连接

1. 在条形音箱的遥控器上，按下 SoundTouch 按钮 .
2. 按住 7 直到条形音箱上的连接指示灯  呈白色闪烁。

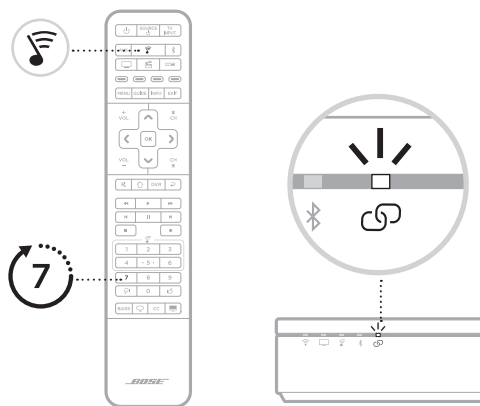

连接后，您会听到提示音。低音箱背面的指示灯和条形音箱上的  呈白色亮起。

注意：连接可能需要几分钟的时间。

如果低音箱未连接到条形音箱，请参见第 20 页上的“故障排除”。

检查声音

注意：为避免听到的声音失真，请关闭电视扬声器。请参阅电视的用户指南，了解详细信息。

1. 打开电视。
2. 如果您在使用有线电视接收器/机顶盒或其他辅助音频源：
 - a. 打开音频源的电源。
 - b. 如果此音频源已与电视连接，选择相应的电视输出。
3. 打开条形音箱。

低音箱将发出提示音。

注意：如果低音箱未发出声音，请参见第 21 页上的“故障排除”。

使用音频连接线连接

您可以使用 3.5 mm 音频连接线（未提供）将音箱连接到条形音箱或扬声器。

如果您没有 3.5 mm 音频连接线（耳机和移动设备上的常用线缆），请访问 [Bose.com/BM500](https://www.bose.com/BM500) 来购买 4.5 m 连接线。您也可以在当地电器商店购买此连接线。

1. 将 3.5 mm 音频连接线的一端连接到低音箱上的 BASS IN 连接器。

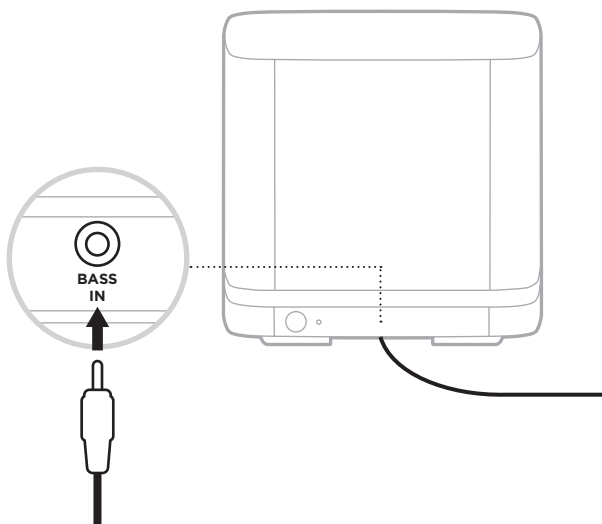

2. 将连接线另一端连接至条形音箱或扬声器背面的 BASS 连接器。

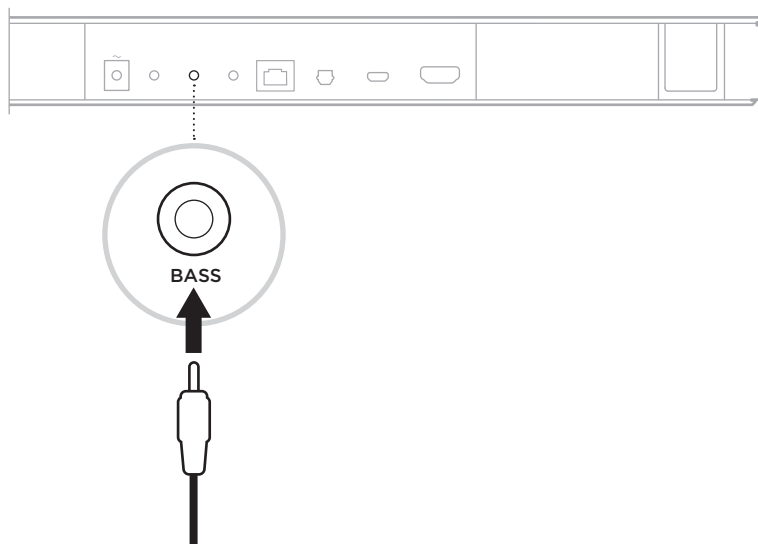

注意：

Bose Smart Soundbar： 确保将连接线连接到 BASS 连接器，而非 AUX IN 或 IR 连接器。

Bose TV Speaker： 确保将连接线连接到 BASS 连接器，而非 AUX IN 连接器。

SoundTouch 300 soundbar： 将连接线连接到 ACOUSTIMASS 连接器。

3. 检查声音效果（请参见第 15 页）。

状态指示灯

音箱背面的指示灯显示系统状态。

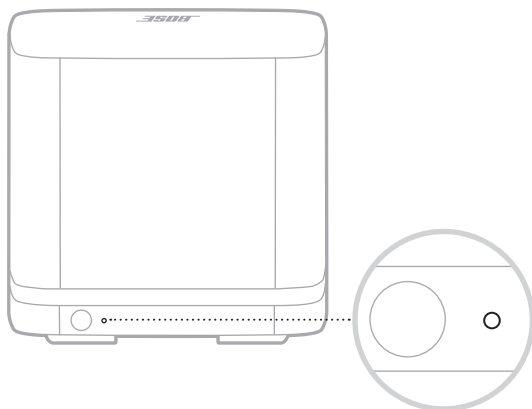

指示灯活动	系统状态
常亮白色光	已连接到条形音箱或扬声器
闪烁的白色光	正在下载软件更新
琥珀色光常亮	网络待机（无线连接）
闪烁的琥珀色光	准备连接到条形音箱或扬声器
关闭	节能模式（有线连接）
闪烁的红色光	错误 - 联系 Bose 客户服务处

清洁低音箱

使用干燥的软布清洁低音箱的外表面。

小心：

切勿让液体溅入低音箱或任何开口。

请勿在低音箱附近使用喷雾剂。

请勿使用任何溶剂、化学品或含酒精、氨水、研磨剂的清洁剂。

切勿让物体落入任何开口中。

更换零件和配件

可通过 Bose 客户服务处订购更换零件或配件。

请访问：worldwide.Bose.com/Support

有限质保

您的低音箱受有限质保保护。有关有限质保的详情，请访问我们的网站：global.Bose.com/warranty。

要注册产品，请访问 global.Bose.com/register 了解有关说明。
未进行注册并不影响您的有限质保权利。

首先尝试这些解决方案

如果低音箱出现问题：

拔下低音箱和条形音箱或扬声器的电源线，等待 30 秒，然后再将其牢固插入交流（市电）插座中。

接好所有连接线。

检查低音箱状态（请参见第 18 页）。

使低音箱和条形音箱或扬声器远离任何可能的干扰源（无线路由器、无绳电话、电视、微波炉等）。

按照放置原则放置低音箱（请参见第 11 页）。

其他解决方案

若无法解决问题，请参见下表了解常见问题的症状和解决方法。若仍然无法解决问题，请联系 Bose 客户服务处。

请访问：worldwide.Bose.com/contact

症状	解决方案
Bose Music 应用无法在移动设备上运行	<p>确保您的移动设备与 Bose Music 应用兼容，并满足最低系统要求。有关更多信息，请参见您移动设备上的应用商店。</p>
低音箱无法通过无线方式连接条形音箱	<p>确认状态灯闪烁琥珀色光，表示低音箱已准备连接（请参见第 18 页）。</p> <p>重复连接流程（请参见第 13 页）。</p> <p>如果低音箱之前已连接到条形音箱，请重置低音箱连接（请参见第 23 页）。</p> <p>拔下低音箱和条形音箱的电源线，等待 30 秒，然后再将其牢固插入交流（市电）插座中。</p> <p>使用 3.5 mm 音频连接线将低音箱连接到条形音箱（请参见第 16 页）。</p> <p>注意：如果您没有 3.5 mm 音频连接线（耳机和移动设备上的常用线缆），请访问 Bose.com/BM500 来购买 4.5 m 连接线。您也可以在当地电器商店购买此连接线。</p>

症状	解决方案
<p>声音不连贯或没有声音</p>	<p>取消系统静音。</p> <p>提高音量。</p> <p>确认条形音箱或扬声器正在播放音频。如果没有，请参考低音箱或扬声器用户指南来排除故障（请参见第 25 页）。</p> <p>测试不同的音频源（若有）。</p> <p>确保您播放的音频有低音频率，例如音乐或电影。</p> <p>对于无线连接：</p> <p> 确认状态灯呈常亮琥珀色亮起，表示低音箱已连接到条形音箱（请参见第 18 页）。</p> <p> 重复连接流程（请参见第 13 页）。</p> <p> 如果低音箱之前已连接到条形音箱，请重置低音箱连接（请参见第 23 页）。</p> <p>按照放置原则放置低音箱（请参见第 11 页）。</p>
<p>低音箱声音差或失真</p>	<p>测试不同的音频源（若有）。</p> <p>按照放置原则放置低音箱（请参见第 11 页）。</p> <p>揭下低音箱上的所有保护膜。</p> <p>如果低音箱已连接到 Bose Smart Soundbar 或 SoundTouch 300 soundbar，请运行 ADAPTiQ 音频校准。有关更多信息，请参阅条形音箱的用户指南（请参见第 25 页）。</p> <p>注意：</p> <p> 此解决方案不适用于 Bose Smart Soundbar 300。</p> <p> 如果您已丢失 ADAPTiQ 耳机（随条形音箱提供），请联系 Bose 客户服务处进行替换。</p> <p>如果低音箱已经连接到 Bose TV Speaker 或 Bose Smart Soundbar，请确保将音频连接线（未提供）连接到扬声器或条形音箱背面的 BASS 连接器，而非 AUX IN 或 IR 连接器。</p>

症状	解决方案
低音过重或过低	<p>调整低音。有关更多信息，请参阅条形音箱的用户指南（请参见第 25 页）。</p> <p>如果低音箱已连接到 Bose Smart Soundbar 或 SoundTouch 300 soundbar，请运行 ADAPTiQ 音频校准。有关更多信息，请参阅条形音箱的用户指南（请参见第 25 页）。</p> <p>注意：</p> <p>此解决方案不适用于 Bose Smart Soundbar 300。</p> <p>如果您已丢失 ADAPTiQ 耳机（随条形音箱提供），请联系 Bose 客户服务处进行替换。</p> <p>将低音箱远离附近的墙体和墙角。</p>

重置到条形音箱的连接

如果低音箱已不再连接到条形音箱，请重置低音箱的无线连接。重置无线连接会导致条形音箱尝试连接低音箱，这可能会解决连接问题。

要重置无线连接，请按下低音箱背面的按钮。

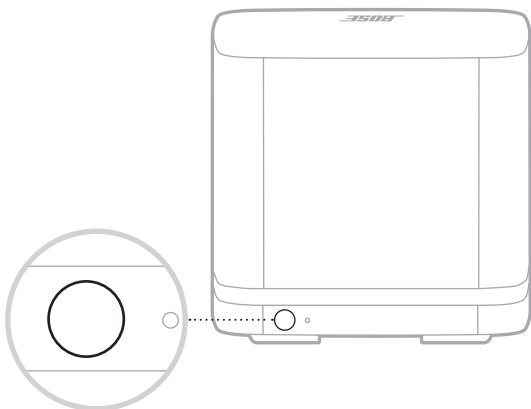

低音箱重新连接条形音箱后，您会听到提示音且低音箱背面的灯会呈白色亮起。

重置低音箱

重置低音箱会清除所有无线连接信息，将低音箱返回到原来的出厂设置。

1. 按住低音箱背面的按钮，直到系统状态灯闪烁白色光。

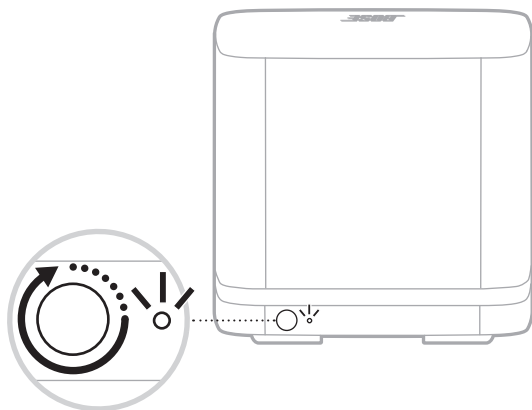

重置完成后，指示灯闪烁琥珀色光。

2. 将低音箱连接到条形音箱（请参见第 13 页）。

请参见条形音箱或扬声器的用户指南

有关条形音箱或扬声器的说明和具体故障排除信息，请参阅条形音箱或扬声器的用户指南。请访问：

Bose Smart Soundbar: worldwide.Bose.com/Support

Bose TV Speaker: worldwide.Bose.com/Support/TVS

SoundTouch 300 soundbar: global.Bose.com/Support/ST300

請閱讀並保管好所有安全、安全性和使用指示。

CE Bose Corporation 在此聲明本產品嚴格遵守 2014/53/EU 指令和其他所有適用於歐盟指令要求中的基本要求和相關規定。您可以從以下位置找到完整的符合聲明：
www.Bose.com/compliance

**UK
CA** 本產品符合所有適用的 2016 電磁相容性法規和所有其他適用的英國法規。您可以從以下位置找到完整的符合聲明：
www.Bose.com/compliance

Bose Corporation 在此聲明本產品嚴格遵守 2017 無線電設備法規中的基本要求和所有其他適用的英國法規。您可以從以下位置找到完整的符合聲明：
www.Bose.com/compliance

重要安全指示

1. 閱讀這些指示。
2. 保留這些指示。
3. 注意所有警告。
4. 請遵守所有指示。
5. 不要在水邊使用此裝置。
6. 只能用乾布清潔。
7. 請勿堵塞任何通風口。請按照製造商的指示安裝。
8. 請勿將其安裝在任何熱源旁，例如暖氣片、熱調節裝置、火爐或可產生熱量的其他設備（包括擴音器）。
9. 防止踩踏或擠壓電源線，尤其是插頭、電源插座以及設備上的出口位置。
10. 只能使用製造商指定的附件/配件。
11. 在雷雨天氣或者如果長時間不使用，請拔下裝置插頭。
12. 任何維修事宜均請向合格的人員諮詢。如果本裝置有任何損壞，均需進行維修，例如電源線或插頭受損；液體濺入或物體落入裝置內；本裝置受淋或受潮、不能正常工作或跌落。

警告/小心



此符號表示產品外殼內存在未絕緣的危險電壓，可能造成觸電危險。



此符號表示本指南中提供了重要的操作和維護指示。



包含小部件，可能導致窒息危險。不適合 3 歲以下的兒童使用。



本產品含有磁性材料。諮詢醫生了解此裝置是否會影響植入式醫療裝置。

- 為減少著火或電擊的危險，請勿使本產品受淋或受潮。
- 本產品不得受液體淋濺或噴灑，不得將裝有液體的物體（如花瓶等）置於本產品上或本產品附近。
- 保持產品遠離火源和熱源。請勿將明火火源（如點燃的蠟燭）置於本產品上或靠近本產品。
- 未經授權切勿擅自改裝本產品。
- 請勿在汽車或船舶上使用本產品。
- 本系統隨附的揚聲器線纜和互連連接線不可用於入牆式安裝。請根據當地建築法規選取正確的入牆式安裝線纜和連接線。
- 如果將電源插頭或裝置聯結器作為斷路裝置，則斷路裝置應保持可以隨時還原工作狀態。
- 由於有通風需求，Bose 不推薦把產品放置在有限的空間中，如壁腔或封閉式櫥櫃。
- 產品標籤位於產品底部。

備註：本裝置已經過測試，符合 FCC 規則第 15 部分有關 B 類數位裝置的各項限制。這些限制性規定旨在防範安裝在住宅中的裝置產生有害干擾。本裝置產生、使用並可能發散無線射頻能量，如果不按照指示安裝和使用，則可能會對無線電通訊造成有害干擾。然而，按照指示安裝並不能保證某些安裝不會發生干擾。如果本裝置確實對無線電或電視接收造成有害干擾（可透過關閉和開啟本裝置來確定），使用者可嘗試採取以下一種或多種措施來糾正干擾：

- 重新調整接收天線的方向或位置。
- 增大本裝置和接收器的間距。
- 將本裝置和接收器電源線插入不同線路上的插座中。
- 請諮詢經銷商或有經驗的無線電/電視技術人員以獲得協助。

未經 Bose Corporation 明確批准，擅自變更或改裝本裝置會使使用者操作本裝置的權利失效。

本裝置符合為公眾闡明的 FCC 和加拿大 ISED 輻射限制。本發射器不能與其他天線或發射器位於同一地點或同時運行。

本裝置符合 FCC 規則第 15 部分規定和加拿大 ISED 免許可證 RSS 標準。本裝置工作時應滿足下列兩種情形：(1) 本裝置不會造成有害干擾；(2) 本裝置必須承受任何接收到的干擾，包括可能造成裝置異常工作的干擾。

您在安裝和操作本裝置時，身體應距離輻射體至少 20 cm。

本裝置運行於 5150 至 5250 Mhz 頻帶時僅能在室內使用，否則可能會對同通道行動衛星系統產生有害干擾。

接收器類別 = 2

產品電源狀態表

根據能源相關產品的生態設計要求（第 2009/125/EC 號指令）和能源相關產品和能源資訊（修訂）（歐盟出口）條例的生態設計，本產品符合下列規範或文件：條例 (EC) 1275/2008 號根據條例 (EU) 801/2013 號修訂。

必要的電源狀態資訊	電源模式	
	待命	網路待命
在 230V/50Hz 輸入的情況下，指定電源模式下的功耗	< 0.5 W	Bose 無線 < 2.0 W
設備等待多長時間自動切換入模式	< 2.5 小時	≤ 20 分鐘
在 230V/50Hz 輸入的情況下，若所有有線網路連接埠已連接且所有無線網路連接埠已啟動，網路待命的功耗	N/A	< 2.0 W
網路連接埠取消啟動/啟動流程。取消啟動所有網路將啟用待命模式。	根據法規 801/2013（「Lot 26」1275/2008 修訂）附錄 II 3(a)，取消啟動無線連接埠之要求「不適用於依靠僅一個無線網路連接實現指定用途且沒有有線網路連接的產品」。	

歐洲：

工作頻帶 2400 至 2483.5 MHz、5150 至 5350 MHz 和 5470 至 5725 MHz。

最大傳輸功率低於 20 dBm EIRP。

工作頻帶 5725 至 5850 MHz。

最大傳輸功率低於 14 dBm (25mW) EIRP。

最大傳輸功率低於監管限制，因此無需 SAR 測試或根據適用法規豁免。

此裝置在下表中列出的所有歐盟成員國中運行於 5150 至 5350 MHz 頻率範圍時，僅限室內使用。

									
比利時	丹麥	愛爾蘭	北愛爾蘭	法國	賽普勒斯	斯諾伐克	匈牙利	奧地利	瑞典
保加利亞	德國	葡萄牙	薩爾瓦多	克羅地亞	拉脫維亞	立陶宛	馬爾他	波蘭	
捷克	愛沙尼亞	芬蘭	西班牙	義大利	羅馬尼亞	盧森堡	荷蘭	塞拉里昂	



此符號表示本產品不得作為生活垃圾丟棄，必須送至相關回收部門循環利用。適當的處理和回收有助於保護自然資源、人類健康以及自然環境。想了解更多有關本產品的處理和回收資訊，請與當地民政部門、廢棄物處理服務機構或售出本產品的商店聯絡。

低功率電波輻射性電機管理辦法

第十二條

經型式認證合格之低功率射頻電機，非經許可，公司、商號或使用者均不得擅自變更頻率、加大功率或變更原設計之特性及功能。

第十四條

低功率射頻電機之使用不得影響飛航安全及干擾合法通訊；經發現有干擾現象時，應立即停用，並改善至無干擾時方得繼續使用。前項合法通訊，指依電信法規定作業之無線電通訊。

低功率射頻電機須忍受合法通訊或工業、科學及醫療用電波輻射性裝置之干擾。

中國危險物質限用表

有毒或有害物質或元素的名稱及成分						
	有毒或有害物質或元素					
零件名稱	鉛 (Pb)	汞 (Hg)	鎘 (Cd)	六價鉻 (CR(VI))	多溴化聯苯 (PBB)	多溴二苯醚 (PBDE)
印刷電路板	X	0	0	0	0	0
金屬零件	X	0	0	0	0	0
塑膠零件	0	0	0	0	0	0
揚聲器	X	0	0	0	0	0
連接線	X	0	0	0	0	0
此表格符合 SJ/T 11364 條款。						
O：表示此零件中所有同類物質包含的有毒或有害物質低於 GB/T 26572 中的限定要求。 X：表示此零件使用的同類物質中至少有一種包含的有毒或有害物質高於 GB/T 26572 中的限定要求。						

台灣 BSMI 限用物質含有情況標示

設備名稱：無線低音箱，型號：425843						
限用物質及其化學符號						
裝置	鉛 (Pb)	汞 (Hg)	鎘 (Cd)	六價鉻 (Cr+6)	多溴化聯苯 (PBB)	多溴聯苯醚 (PBDE)
印刷電路板	-	○	○	○	○	○
金屬零件	-	○	○	○	○	○
塑膠零件	○	○	○	○	○	○
揚聲器	-	○	○	○	○	○
連接線	-	○	○	○	○	○

備註 1：「○」表示限用物質的濃度百分比含量未超過參考值。
備註 2：「-」表示限用物質屬於豁免項目範圍。

請填寫以下內容，留作記錄

序號和型號位於低音箱的底部。

序號：_____

型號：_____

請將收據連同使用者指南存放在一起。現在是註冊您的 Bose 產品的好機會。
 您可以到 global.Bose.com/register 輕鬆完成註冊。

生產日期：序號中第八位數字表示生產年份；「1」表示 2011 年或 2021 年。

中國進口商：Bose 電子（上海）有限公司，中國（上海）自由貿易試驗區，日櫻北路 353 號，9 號廠房 C 部

歐洲進口商：Bose Products B.V., Gorslaan 60, 1441 RG Purmerend, The Netherlands

台灣進口商：Bose 台灣分公司，台灣 104 台北市民生東路三段 10 號，9F-A1
 電話：+886-2-2514 7676

墨西哥進口商：Bose de México, S. de R.L. de C.V., Paseo de las Palmas 405-204, Lomas de Chapultepec, 11000 México, D.F. 電話：+5255 (5202) 3545

英國進口商：Bose Limited, Bose House, Quayside Chatham Maritime, Chatham, Kent, ME4 4QZ, United Kingdom

輸入額定值：100-240V ~ 50/60Hz，55W

安全性資訊



本產品能夠接收來自 Bose 的自動安全性更新。要接收自動安全性更新，您必須完成 Bose Music 應用程式中的產品設定流程，並將產品連接至網際網路。**如果您沒有完成設定流程，您需要自行安裝 Bose 屆時提供的安全性更新。**

Apple 和 Apple 徽標是 Apple Inc. 在美國及其他國家/地區的註冊商標。App Store 是 Apple Inc. 的服務標記。

Bluetooth® 文字標記和徽標是由 Bluetooth SIG, Inc. 所擁有的註冊商標，Bose Corporation 對上述標記的任何使用都遵守許可規定。

Google 和 Google Play 是 Google LLC 的商標。

Acoustimass、ADAPTiQ、Bose、Bose Bass Module、Bose Music、Bose Music 徽標、Bose Smart Soundbar、Bose TV Speaker、SoundTouch 和無線符號設計是 Bose Corporation 的商標。

Wi-Fi 是 Wi-Fi Alliance® 的註冊商標。

Bose 公司總部：1-877-230-5639

©2021 Bose Corporation。未經事先書面許可，不得複製、修改、發行或以其他方式使用本指南的任何部分。

裝箱單

內件	10
----------	----

低音箱放置

建議	11
----------	----

電源

將低音箱連接到電源.....	12
----------------	----

連接到條形音箱或揚聲器

選擇連接方法	13
使用 Bose Music 應用程式連接	14
第一次使用 Bose Music 應用程式？	14
使用 SoundTouch 300 遙控器連接.....	15
檢查聲音	15
使用音訊連接線連接.....	16

低音箱狀態

狀態指示燈	18
-------------	----

維護與保養

清潔低音箱	19
更換零件和配件	19
有限保固	19

疑難排解

首先嘗試這些解決方案.....	20
其他解決方案.....	20
重設與條形音箱的連接.....	23
重設低音箱.....	24

參考內容

存取條形音箱或揚聲器使用者指南.....	25
----------------------	----

內件

請確認包裝箱中內含以下部件：

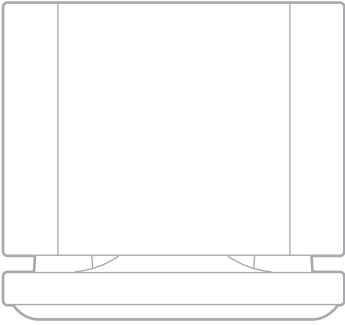

Bose Bass Module 500



電源線*

* 可能隨附多條電源線。請使用適用於您所在地區的電源線。

備註：如果產品部分損壞，請勿使用。請聯絡 Bose 授權經銷商或 Bose 客戶服務中心。

請造訪：worldwide.Bose.com/Support

建議

為了獲得最佳效能，放置低音箱時請遵守以下建議：

禁止在低音箱上放置任何物品。

為了避免無線干擾，應使低音箱與其他無線設備保持 0.3 - 0.9 m 的距離。將低音箱放於金屬櫃之外並遠離金屬櫃、其他音訊/視訊元件和直接熱源。

將低音箱放在穩定的水平面上。振動會導致低音箱移動，在光滑表面（大理石、玻璃或高度拋光的木材）上，這種情況特別突出。

將低音箱沿電視所在的牆面放置，或沿房間前三分之一部分的任何牆面放置。

使低音箱的背面（Bose 標誌的對面）至少遠離其他表面 7.6 cm。擋住此面底部的連接埠會影響音效。

要增強低音效果，請將低音箱靠近牆壁和牆角。要減弱低音效果，請將低音箱遠離牆壁和牆角。

確保附近有交流（市電）插座。

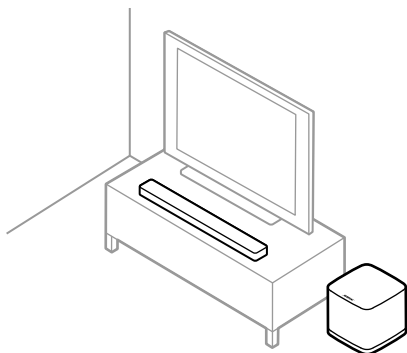

小心：使用時，請勿使低音箱倒置或側放。

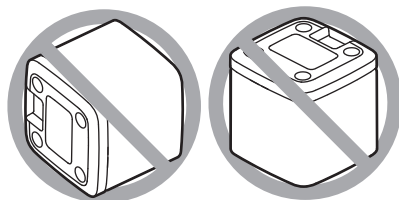

將低音箱連接到電源

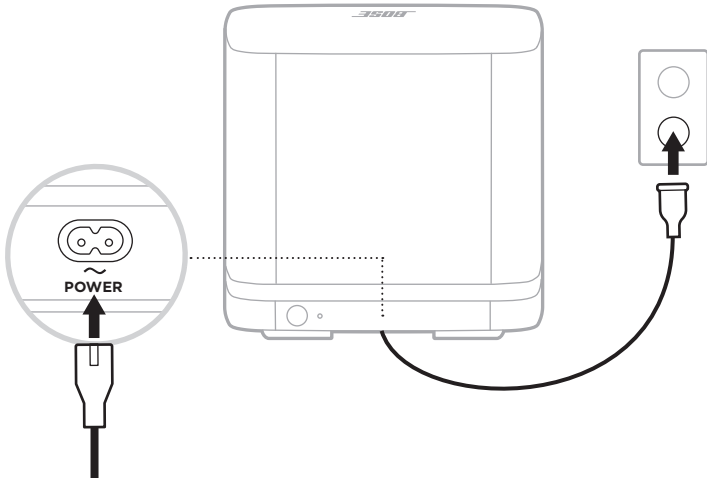

1. 將電源線連接到低音箱上的 POWER 連接器。



2. 將電源線的另一端插入交流（電源）插座。

選擇連接方法

連接低音箱的方式取決於您的條形音箱或揚聲器。從下表選擇連接方法。

條形音箱或揚聲器	連接方法
<p>Bose Smart Soundbar (已啟用語音的條形音箱)</p> 	<p>使用 Bose Music 應用程式連接 (請參見第 14 頁)。 備註：如果使用 Bose Music 應用程式無法存取或難以連接時，請參見第 20 頁上的「疑難排解」。</p>
<p>SoundTouch 300 soundbar</p> 	<p>使用條形音箱的遙控器連接 (請參見第 15 頁)。</p>
<p>Bose TV Speaker (或替代的條形音箱有線設定)</p> 	<p>使用音訊連接線 (未提供) 連接 (請參見第 16 頁)。</p>

使用 BOSE MUSIC 應用程式連接

1. 在 Bose Music 應用中，選取您的條形音箱。
2. 前往「設定」功能表，即可新增低音箱。



第一次使用 Bose Music 應用程式？

1. 在行動裝置上，下載 Bose Music 應用程式。



2. 請按照應用程式指示操作。

使用 SOUNDTOUCH 300 遙控器連接

1. 在條形音箱的遙控器上，按下 SoundTouch 按鈕 。
2. 按住 7 直到條形音箱上的連接指示燈  閃爍白色光。

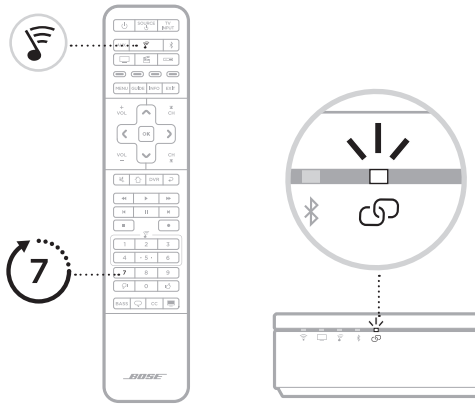

連接後，您會聽到提示音。低音箱背面的指示燈和條形音箱上的  發出白色光。

注意：連接可能需要幾分鐘的時間。

如果低音箱未連接到條形音箱，請參見第 20 頁上的「疑難排解」。

檢查聲音

備註：為避免聽到的聲音失真，請關閉電視揚聲器。請參閱電視的使用者指南，了解詳細資訊。

1. 打開電視。
2. 若您在使用有線電視/衛星接收盒或其他輔助音訊源：
 - a. 開啟此音訊源電源。
 - b. 如果此訊號源已與電視連接，選取相應的電視輸出。
3. 打開條形音箱。

低音箱將發出提示音。

備註：如果低音箱未發出提示音，請參見第 21 頁上的「疑難排解」。

使用音訊連接線連接

您可使用 3.5 mm 音訊連接線（未提供）將低音箱連接到條形音箱或揚聲器。

如果您沒有 3.5 mm 音訊連接線（耳機和行動裝置上的常用連接線），請造訪 [Bose.com/BM500](https://www.bose.com/BM500) 以購買 4.5 m 連接線。您也可以在本地電子材料行購買此連接線。

1. 將 3.5 mm 音訊連接線的一端連接到低音箱上的 **BASS IN** 連接器。

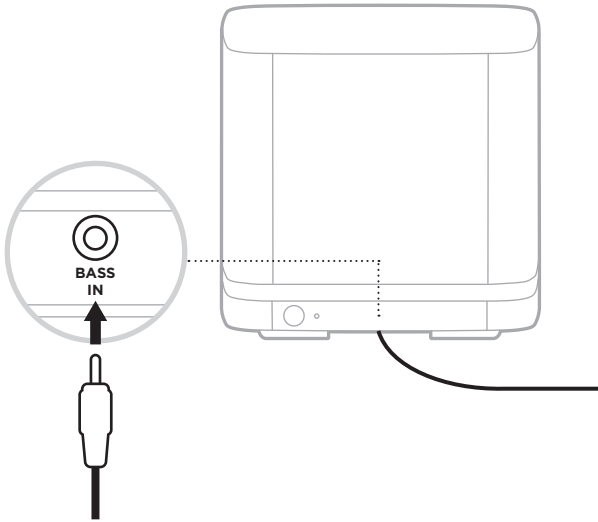

- 將連接線另一端連接至條形音箱或揚聲器背面的 BASS 連接器。

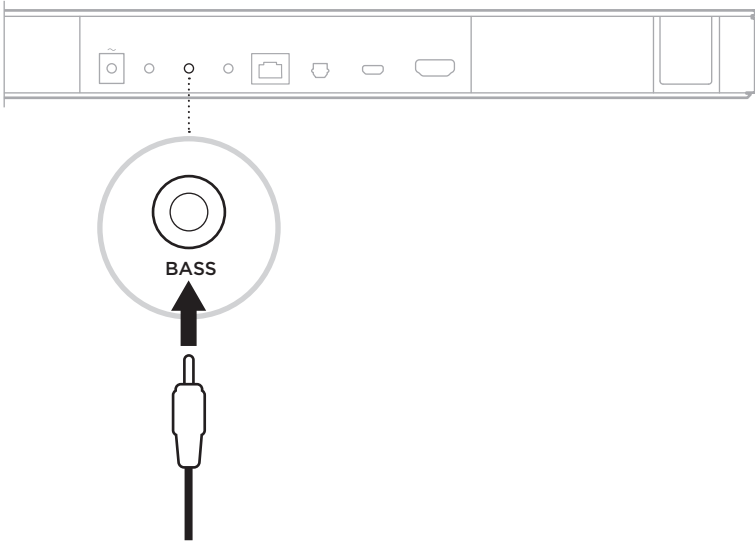

注意：

Bose Smart Soundbar：確定將連接線連接到 BASS 連接器，而非 IR 連接器。

Bose TV Speaker：確定將連接線連接到 BASS 連接器，而不是 AUX IN 連接器。

SoundTouch 300 soundbar：將連接線連接至 ACOUSTIMASS 連接器。

- 檢查聲音效果（請參見第 15 頁）。

狀態指示燈

音箱背面的指示燈顯示系統狀態。

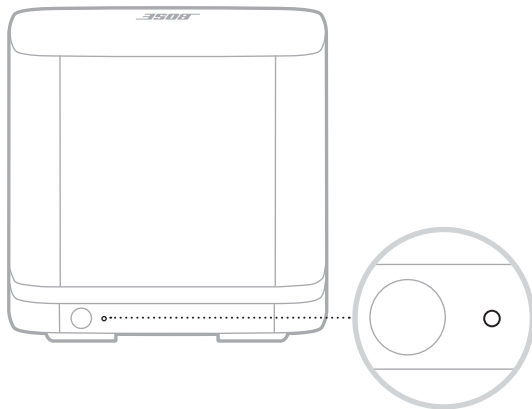

指示燈活動	系統狀態
白色光恆亮	連接到條形音箱或揚聲器
閃爍白色光	正在下載軟體更新
琥珀色光恆亮	網路待命（無線連接）
閃爍琥珀色光	準備連接到條形音箱或揚聲器
關閉	節能模式（有線連接）
閃爍紅色光	錯誤 - 聯絡 Bose 客戶服務中心

清潔低音箱

使用乾燥的軟布清潔低音箱的外表面。

小心：

切勿讓液體濺入低音箱或任何開口。

請勿在低音箱附近使用噴霧劑。

請勿使用任何溶劑、化學品或含酒精、氨水、研磨劑的清潔劑。

切勿讓物體落入任何開口中。

更換零件和配件

可透過 Bose 客戶服務中心訂購更換零件和配件。

請造訪：worldwide.Bose.com/Support

有限保固

您的低音箱受有限保固保護。請造訪我們的網站：global.Bose.com/warranty，了解有限保固的詳細資料。

要註冊產品，請造訪 global.Bose.com/register，了解相關指示。未執行註冊並不影響您的保固期權利。

首先嘗試這些解決方案

如果低音箱出現問題：

拔下低音箱和條形音箱或揚聲器的電源線，等待 30 秒，然後再將其牢固插入交流（市電）插座中。

接好所有連接線。

檢查低音箱狀態（請參見第 18 頁）。

使低音箱和條形音箱或揚聲器遠離任何可能的干擾源（無線路由器、無線電話、電視、微波爐等）。

按照放置原則放置低音箱（請參見第 11 頁）。

其他解決方案

若無法解決問題，請參見下表了解常見問題的症狀和解決方法。若仍然無法解決問題，請聯絡 Bose 客戶服務中心。

請造訪：worldwide.Bose.com/contact

症狀	解決方法
Bose Music 應用程式無法在行動裝置上運行	<p>確定您的行動裝置與 Bose Music 應用程式相容，並滿足最低系統要求。有關更多資訊，請參見您行動裝置上的應用程式商店。</p>
低音箱無法無線連接條形音箱	<p>確認狀態指示燈閃爍琥珀色光，表示低音箱已準備連接（請參見第 18 頁）。</p> <p>重複連接流程（請參見第 13 頁）。</p> <p>如果低音箱之前已連接到條形音箱，請重設低音箱連接（請參見第 23 頁）。</p> <p>拔下低音箱和條形音箱的電源線，等待 30 秒，然後再將其牢固插入交流（市電）插座中。</p> <p>使用 3.5 mm 音訊連接線將低音箱連接到條形音箱（請參見第 16 頁）。</p> <p>備註：如果您沒有 3.5 mm 音訊連接線（耳機和行動裝置上的常用連接線），請造訪 Bose.com/BM500 以購買 4.5 m 連接線。您也可以在本埠電子材料行購買此連接線。</p>

症狀	解決方法
<p>間歇性播放或無音訊</p>	<p>取消系統靜音。</p> <p>增大音量。</p> <p>確認條形音箱或揚聲器正在播放音訊。如果沒有，請參閱低音箱或揚聲器使用者指南進行疑難排解（請參見第 25 頁）。</p> <p>測試不同的音訊源（若有）。</p> <p>確保您播放的音訊有低音頻率，例如音樂或電影。</p> <p>無線連接：</p> <p> 確認狀態指示燈呈恆亮白色光亮起，表示低音箱已連接到條形音箱（請參見第 18 頁）。</p> <p> 重複連接流程（請參見第 13 頁）。</p> <p> 如果低音箱之前已連接到條形音箱，請重設低音箱連接（請參見第 23 頁）。</p> <p>按照放置原則放置低音箱（請參見第 11 頁）。</p>
<p>低音箱聲音差或失真</p>	<p>測試不同的音訊源（若有）。</p> <p>按照放置原則放置低音箱（請參見第 11 頁）。</p> <p>取下低音箱上的所有保護膜。</p> <p>如將低音箱連接到 Bose Smart Soundbar 或 SoundTouch 300 條形音箱，請運行 ADAPTiQ 音場調校。有關更多資訊，請參閱條形音箱的使用者指南（請參見第 25 頁）。</p> <p>注意：</p> <p> 此解決方案不適用於 Bose Smart Soundbar 300。</p> <p> 如果您已丟失 ADAPTiQ 耳機（隨條形音箱提供），請聯絡 Bose 客戶服務中心進行替換。</p> <p>如果低音箱已連接至 Bose TV Speaker 或 Bose Smart Soundbar，請確定將 3.5 mm 音訊連接線（未提供）連接到揚聲器或條形音箱背面的 BASS 連接器，而不是 AUX IN 或 IR 連接器。</p>

症狀	解決方法
<p>低音過重或過低</p>	<p>調整低音。有關更多資訊，請參閱條形音箱或揚聲器的使用者指南（請參見第 25 頁）。</p> <p>如將低音箱連接到 Bose Smart Soundbar 或 SoundTouch 300 條形音箱，請運行 ADAPTiQ 音場調校。有關更多資訊，請參閱條形音箱的使用者指南（請參見第 25 頁）。</p> <p>注意：</p> <p>此解決方案不適用於 Bose Smart Soundbar 300。</p> <p>如果您已丟失 ADAPTiQ 耳機（隨條形音箱提供），請聯絡 Bose 客戶服務中心進行替換。</p> <p>將低音箱遠離附近的牆體和牆角。</p>

重設與條形音箱的連接

如果低音箱已不再連接到條形音箱，請重設低音箱的無線連接。重設無線連接會導致條形音箱嘗試連接低音箱，這可能會解決連接問題。

要重設無線連接，請按下低音箱背面的按鈕。

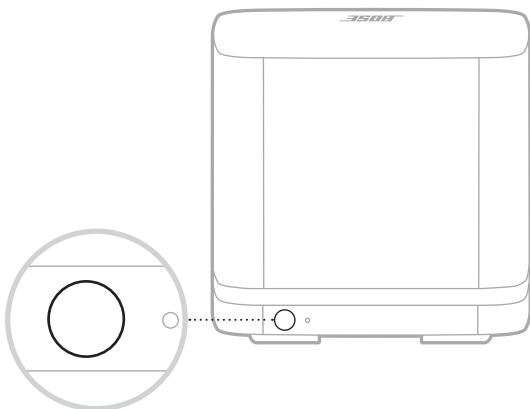

低音箱重新連接條形音箱後，您會聽到一個提示音，且低音箱背面的指示燈會發出白色光。

重設低音箱

重設低音箱會清除所有無線連接資訊，將低音箱返回到原始出廠設定。

1. 按住低音箱背面的按鈕，直到系統狀態指示燈閃爍白色光。

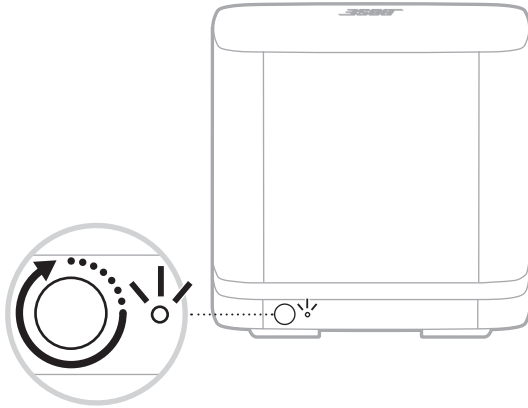

重設完成後，指示燈閃爍琥珀色光。

2. 將低音箱連接到條形音箱（請參見第 13 頁）。

存取條形音箱或揚聲器使用者指南

如需條形音箱或揚聲器專用指示和排解疑難，請參閱條形音箱或揚聲器使用者指南。請造訪：

Bose Smart Soundbar : worldwide.Bose.com/Support

Bose TV Speaker : worldwide.Bose.com/Support/TVS

SoundTouch 300 soundbar : global.Bose.com/Support/ST300

安全およびセキュリティ上の留意項目および使用方法をよく読み、それに従ってください。

CE Bose Corporationは、この製品がEU指令2014/53/EUおよび該当するその他すべてのEU指令の必須要件およびその他の該当条項に準拠していることを宣言します。完全な適合宣言書については、次のサイトを参照してください。www.Bose.com/compliance

**UK
CA** この製品は、すべての適用される電磁両立規則2016およびその他すべての適用される英国の規制に準拠しています。完全な適合宣言書については、次のサイトを参照してください。www.Bose.com/compliance

Bose Corporationはここに、この製品が無線機器規則2017の必須要件およびその他すべての適用される英国の規制に準拠していることを宣言します。完全な適合宣言書については、次のサイトを参照してください。www.Bose.com/compliance

安全上の留意項目

1. 本書をよくお読みください。
2. 必要な時にご覧になれるよう、本書を保管してください。
3. すべての注意と警告に留意してください。
4. すべての指示に従ってください。
5. この製品を水の近くで使用しないでください。
6. お手入れは乾いた布を使用して行ってください。
7. 通気孔は塞がないでください。製造元の指示に従って設置してください。
8. ラジエーター、暖房送風口、ストーブ、その他の熱を発生する装置(アンプを含む)の近くには設置しないでください。
9. 電源コードが踏まれたり挟まれたりしないように保護してください。特に電源プラグやテーブルタップ、機器と電源コードの接続部などにはご注意ください。
10. 必ず指定された付属品、あるいはアクセサリのみをご使用ください。
11. 雷雨時や長期間使用しない場合は、電源プラグを抜いてください。
12. 修理が必要な際には、Boseカスタマーサービスにお問い合わせください。製品に何らかの損傷が生じた場合、たとえば電源コードやプラグの損傷、液体や物の内部への侵入、雨や湿気などによる水濡れ、動作の異常、製品本体の落下などの際には、ただちに電源プラグを抜き、修理をご依頼ください。

警告/注意

この表示は、製品内部に電圧の高い危険な部分があり、感電の原因となる可能性があることをお客様に注意喚起するものです。



この表示は、この取扱説明書の中に製品の取り扱いとメンテナンスに関する重要な項目が記載されていることを注意喚起するものです。



のどに詰まりやすい小さな部品が含まれています。3歳未満のお子様には適していません。



この製品には磁性材料が含まれています。体内に埋め込まれている医療機器への影響については、医師にご相談ください。

- 火災や感電を避けるため、雨の当たる場所や湿度の高い場所で製品を使用しないでください。
- 水漏れやしぶきがかかるような場所でこの製品を使用しないでください。また、花瓶などの液体が入った物品を製品の上や近くに置かないでください。
- 火気や熱源などの近くで使用しないでください。火の付いたろうそくなどの火気を、製品の上や近くに置かないでください。
- 許可なく製品を改造しないでください。
- 車内や船上などで使用しないでください。
- この製品に付属するスピーカーワイヤーおよび機器間接続ケーブルは、壁面埋め込み向けではありません。壁面埋め込み配線を行う際は、お住まいの地域の法令等に準拠したケーブルや施工法をご確認ください。詳しくは専門の施工業者にご相談ください。
- 万が一の事故や故障に備えるために、よく見えて手が届く位置にあるコンセントに電源プラグを接続してください。
- 空気の流れが妨げられる恐れがあるため、本製品を壁のくぼみや密閉された家具の中には置かないでください。
- 製品ラベルは本体の底面にあります。

注: 本機は、FCC規則のパート15に定められたクラスBデジタル装置の規制要件に基づいて所定の試験が実施され、これに準拠することが確認されています。この規制要件は、住宅に設置した際の有害な干渉に対し、合理的な保護となるように策定されています。本機は無線周波数エネルギーを発生、利用、また放射することがありますので、指示通りに設置および使用されない場合は、無線通信に有害な電波干渉を引き起こす可能性があります。しかし、特定の設置条件で干渉が発生しないことを保証するものではありません。本機が、電源のオン・オフによりラジオ・テレビ受信に有害な干渉を引き起こしていると確認された場合、次の1つあるいはいくつかの方法で対処を試みることをお勧めします。

- 受信アンテナの向きや位置を変える。
- 本機と受信機の距離を離す。
- 受信機の接続されているコンセントとは別の回路のコンセントに本機を接続する。
- 販売店もしくは経験豊富なラジオ・テレビ技術者に相談する。

Bose Corporationによって明確な許諾を受けていない本製品への変更や改造を行うと、この機器を使用するユーザーの権利が無効になります。

このデバイスは、FCCおよびカナダ イノベーション・科学経済開発省が一般用途向けに定めた電磁波放出制限に準拠しています。このトランスミッターは、他のアンテナまたはトランスミッターと一緒に配置したり、動作させたりしないでください。

このデバイスは、FCC規則のパート15およびカナダ イノベーション・科学経済開発省のライセンス適用免除RSS規則に準拠しています。動作は次の2つの条件に従う必要があります:
 (1) 本装置は有害な干渉を引き起こしません。(2) 本装置は、不適切な動作を招く可能性がある干渉を含め、いかなる干渉も対応できなければなりません。

本機は、ラジエーターと身体の間を20cm以上離して設置して動作させる必要があります。

5150 ~ 5250MHzを使用するこのデバイスは、同一チャネルの移動体衛星システムへの有害な干渉の恐れを低減するため、屋内専用です。

レーザーカテゴリー=2

製品の電力状態

本製品は、エネルギー関連製品のエコデザイン要件に関する指令2009/125/ECおよびエネルギー関連製品およびエネルギー情報のエコデザイン(改正)(EU離脱)規則2020に基づき、以下の規範または文書に準拠しています。Regulation (EC) No. 1275/2008、改正版Regulation (EU) No. 801/2013

電力状態に関する必須情報	電力モード	
	スタンバイ	ネットワーク待機
当該電力モードでの消費電力(230V/50Hz入力)	< 0.5W	Bose ワイヤレス < 2.0 W
機器が自動的にモードに切り替わるまでの時間	< 2.5時間	≤ 20分
すべての有線ネットワークポートが接続され、すべてのワイヤレスネットワークポートが有効な場合の、ネットワーク待機モードの消費電力(230V/50Hz入力)	N/A	< 2.0W
ネットワークポートの有効化/無効化手順。すべてのネットワークを無効にすると、スタンバイモードが有効になります。	Regulation 801/2013 (1275/2008の「Lot 26」改正)のAnnex II 3(a)に従い、ワイヤレスポートを無効化するための要件は、「単一のワイヤレスネットワーク接続を使用目的とし、有線ネットワーク接続機能のない製品には適用されません。」	

ヨーロッパ向け:

運用周波数 2400 ~ 2483.5 MHz、5150 ~ 5350 MHz、および 5470 ~ 5725 MHz

最大送信出力 20 dBm EIRP 未満

運用周波数帯: 5725 ~ 5850 MHz

最大送信出力は 14 dBm (25m W) EIRP 未満です。

最大送信出力が規制値を下回っているため、SAR テストは不要で、適用される規制ごとに免除されます。

このデバイスを 5150 ~ 5350 MHz の周波数範囲で運用する場合、表に記載されているすべての EU 加盟国で屋内使用に限定されています。

									
BE	DK	IE	UK(NI)	FR	CY	SK	HU	AT	SE
BG	DE	PT	EL	HR	LV	LT	MT	PL	
CZ	EE	FI	ES	IT	RO	LU	NL	SI	



この記号は、製品が家庭ごみとして廃棄されてはならず、リサイクル用に適切な収集施設に送る必要があることを意味しています。適切な廃棄とリサイクルにより、自然資源、人体の健康、環境が保護されることとなります。本製品の廃棄およびリサイクルに関する詳細は、お住まいの自治体、廃棄サービス、または本製品を購入された店舗にお問い合わせください。

低電力無線デバイスの管理規制

第12条

「低電力無線デバイスの管理規制」により、会社、企業、またはユーザーは、NCC の許可なく、承認済みの低電力無線デバイスの周波数を変更したり、送信出力を強化したり、元の特性および性能を改変したりすることはできません。

第14条

低電力無線デバイスが、航空機の安全に影響を及ぼしたり、正規の通信を妨害したりすることはできません。発見された場合、ユーザーは干渉が発生しなくなるまでただちに使用を中止しなければなりません。上述の正規の通信とは、電気通信法に基づいて運用される無線通信を意味します。

低電力無線デバイスは、正規の通信または ISM 帯電波を放射するデバイスからの干渉に対応できなければなりません。

中国における有害物質の使用制限表

有毒/有害物質または成分の名称および含有量						
パーツ名	有毒/有害物質および成分					
	鉛 (Pb)	水銀 (Hg)	カドミウム (Cd)	六価クロム (CR(VI))	ポリ臭化ビフェニル (PBB)	ポリ臭化ジフェニルエーテル (PBDE)
PCB	X	0	0	0	0	0
金属パーツ	X	0	0	0	0	0
プラスチックパーツ	0	0	0	0	0	0
スピーカー	X	0	0	0	0	0
ケーブル	X	0	0	0	0	0
この表は SJ/T 11364 の規定に従って作成されています。						
0: このパーツに使用されているすべての均質物質に含まれている当該有害物質が、GB/T 26572 の制限要件を下回っていることを示します。						
X: このパーツに使用されている1種類以上の均質物質に含まれている当該有害物質が、GB/T 26572 の制限要件を上回っていることを示します。						

台湾における有害物質の使用制限表

機器名: ベースモジュール、型式: 425843						
制限される物質および化学記号						
ユニット名	鉛 (Pb)	水銀 (Hg)	カドミウム (Cd)	六価クロム (Cr+6)	ポリ臭化ビフェニル (PBB)	ポリ臭化ジフェニルエーテル (PBDE)
PCB	-	○	○	○	○	○
金属パーツ	-	○	○	○	○	○
プラスチックパーツ	○	○	○	○	○	○
スピーカー	-	○	○	○	○	○
ケーブル	-	○	○	○	○	○

注1:「○」は、制限される物質のパーセント含有量が、参照値のパーセントを超えていないことを示します。
注2:「-」は、制限される物質が免除に該当することを示します。

製品情報の控え

シリアル番号とモデル番号は、ベースモジュールの底面に記載されています。

シリアル番号: _____

モデル番号: _____

この取扱説明書と共に、ご購入時の領収書を保管することをお勧めします。製品の登録をお願いいたします。登録は弊社Webサイトから簡単に行えます。

製造日: シリアル番号の8桁目の数字は製造年を表します。「1」は2011年または2021年です。

中国における輸入元: Bose Electronics (Shanghai) Company Limited, Part C, Plant 9, No. 353 North Riyong Road, China (Shanghai) Pilot Free Trade Zone

EUにおける輸入元: Bose Products B.V., Gorslaan 60, 1441 RG Purmerend, The Netherlands

台湾における輸入元: Bose Taiwan Branch, 9F-A1, No. 10, Section 3, Minsheng East Road, Taipei City 104, Taiwan
 Phone Number: +886-2-2514 7676

メキシコにおける輸入元: Bose de México, S. de R.L. de C.V., Paseo de las Palmas 405-204, Lomas de Chapultepec, 11000 México, D.F. Phone Number: +5255 (5202) 3545

英国における輸入元: Bose Limited, Bose House, Quayside Chatham Maritime, Chatham, Kent, ME4 4QZ, United Kingdom

入力定格: 100 ~ 240V ~ 50/60Hz、55W

セキュリティ情報



この製品は、Boseから自動セキュリティアップデートを受信することができます。自動セキュリティアップデートを受信するには、Bose Musicアプリで製品のセットアップを完了し、製品をインターネットに接続する必要があります。**セットアップを完了しない場合は、Boseが公開するセキュリティアップデートをお客様ご自身でインストールする必要があります。**

AppleおよびAppleのロゴはApple Inc.の商標であり、アメリカ合衆国および他の国々で登録されています。App StoreはApple Inc.のサービスマークです。

Bluetooth®のワードマークとロゴは、Bluetooth SIG, Inc.が所有する登録商標で、Bose Corporationはこれらの商標を使用する許可を受けています。

GoogleおよびGoogle PlayはGoogle LLCの商標です。

Acoustimass、ADAPTiQ、Bose、Bose Bass Module、Bose Music、Bose Musicのロゴ、Bose Smart Soundbar、Bose TV Speaker、SoundTouch、および音符と無線電波を組み合わせたデザインはBose Corporationの商標です。

Wi-FiはWi-Fi Alliance®の登録商標です。

Bose Corporation Headquarters: 1-877-230-5639

©2021 Bose Corporation. 本書のいかなる部分も、書面による事前の許可のない複写、変更、配布、その他の使用は許可されません。

内容物の確認

内容物	10
-----------	----

ベースモジュールの設置

推奨事項	11
------------	----

電源

ベースモジュールを電源に接続する	12
------------------------	----

サウンドバーまたはスピーカーに接続する

接続方法を選択する	13
Bose Music アプリを使用して接続する	14
Bose Music アプリを初めて使用する場合	14
SoundTouch 300のリモコンを使用して接続する	15
音が出ることを確認する	15
音声ケーブルを使用して接続する	16

ベースモジュールの状態

ステータスインジケータ	18
-------------------	----

補足事項

お手入れについて	19
交換部品とアクセサリ	19
保証	19

トラブルシューティング

最初にお試しいただくこと	20
その他の対処方法.....	20
サウンドバーへの接続をリセットする.....	23
ベースモジュールをリセットする.....	24

リファレンス

サウンドバーまたはスピーカーの取扱説明書の参照先.....	25
-------------------------------	----

内容物

下図の内容物がすべて同梱されていることを確認してください。

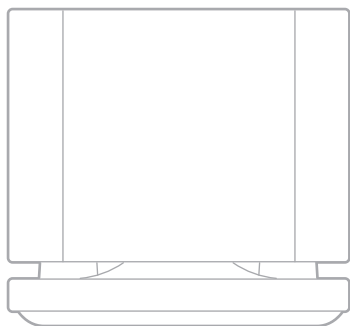

Bose Bass Module 500



電源コード*

*電源コードは2つ以上付属する場合があります。お使いの国・地域に適したものをお使いください。

注: 万が一、開梱時に内容物の損傷や欠品などが発見された場合は、使用せず、ただちにお買い上げになった販売店までご連絡ください。

次のサイトをご参照ください: worldwide.Bose.com/Support

推奨事項

最高のパフォーマンスを発揮するには、ベースモジュールを設置する際に次の推奨事項に従ってください。

ベースモジュールの上には物を置かないでください。

ワイヤレス信号の干渉を回避するには、ほかのワイヤレス機器から30～90 cmほど離れた場所に設置します。ベースモジュールは金属製キャビネットや他のAV機器、熱源などから離れた場所に設置してください。キャビネットの中には置かないでください。

ベースモジュールを安定した水平な面に設置します。特に大理石やガラス、磨き上げた木などの滑りやすい表面では、音の振動でベースモジュールの位置がずれることがあります。

ベースモジュールをテレビと同じ壁に沿って置くか、あるいは左右の壁沿いでテレビの近辺(テレビのある壁から見て部屋の3分の1以内の場所)に置きます。

ベースモジュールの背面(Boseロゴのある側とは反対側)を、壁や家具などから8 cm以上離してください。前面下部にある開口部が塞がれると、音響性能が低下する恐れがあります。

低音を強めたい場合は、ベースモジュールを壁や部屋の隅に近づけてください。低音を弱めたい場合は、ベースモジュールを壁や部屋の隅から離してください。

電源コンセントが近くにある場所に設置してください。

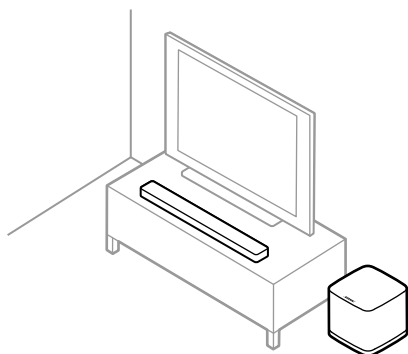

注意: ベースモジュールの天面や側面を下にした状態で使用しないでください。

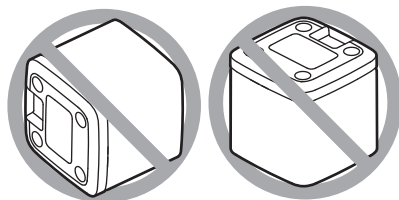

ベースモジュールを電源に接続する

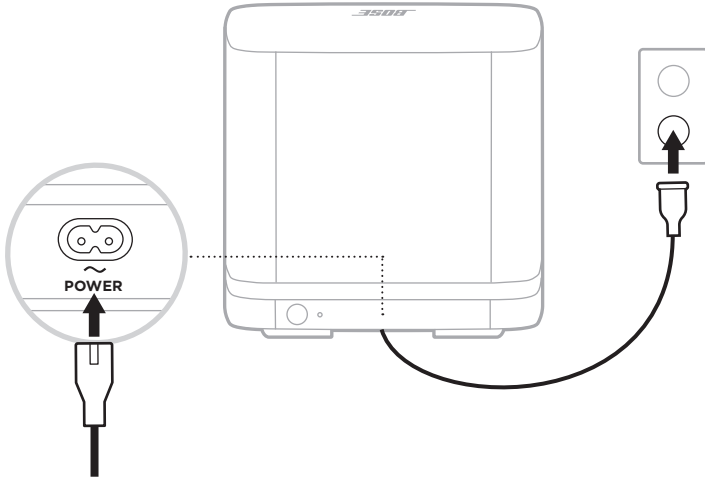

1. 電源コードをベースモジュールの POWER 端子に接続します。



2. 電源コードの反対側を、壁のコンセントに差し込みます。

接続方法を選択する

ベースモジュールを接続する方法は、サウンドバーまたはスピーカーによって異なります。下の表から、接続方法を選択してください。

サウンドバーまたはスピーカー	接続方法
<p>Bose Smart Soundbar (音声操作対応サウンドバー)</p> 	<p>Bose Musicアプリを使用して接続します(14ページを参照)。</p> <p>注: Bose Musicアプリを使用してアクセスできない、または接続に問題がある場合は、「トラブルシューティング」(20ページ)をご覧ください。</p>
<p>SoundTouch 300 soundbar</p> 	<p>サウンドバーのリモコンを使用して接続します(15ページを参照)。</p>
<p>Bose TV Speaker (またはケーブル接続によるサウンドバーの別のセットアップ方法)</p> 	<p>音声ケーブル(別売)を使用して接続します(16ページを参照)。</p>

BOSE MUSICアプリを使用して接続する

1. Bose Musicアプリで、サウンドバーを選択します。
2. 設定メニューでベースモジュールを追加します。

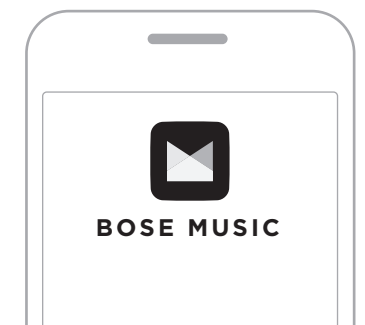

Bose Musicアプリを初めて使用する場合

1. モバイル機器でBose Musicアプリをダウンロードします。



2. アプリの手順に従ってください。

SOUNDTOUCH 300のリモコンを使用して接続する

1. サウンドバーのリモコンのSoundTouch ボタン  を押します。
2. サウンドバーの接続インジケータ  が白に点滅するまで 7 ボタンを長押しします。

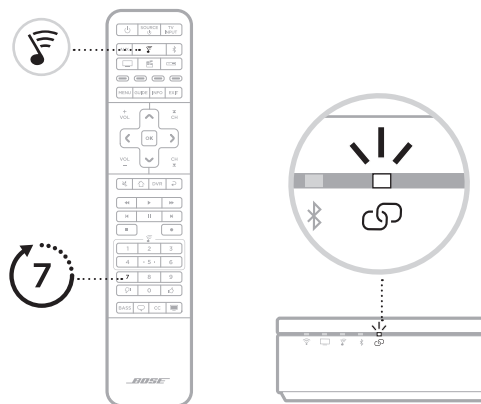

接続すると、ピープ音が聞こえます。ベースモジュールの背面にあるインジケータとサウンドバーの  インジケータが白に点灯します。

注: 接続には数分かかる場合があります。

ベースモジュールとサウンドバーを接続できない場合は、20ページの「トラブルシューティング」をご覧ください。

音が出ることを確認する

注: 音響パフォーマンスを十分にお楽しみいただくためには、テレビの内蔵スピーカーをオフにしてください。詳細については、テレビの取扱説明書をご覧ください。

1. テレビの電源をオンにします。
2. CATV/BS/CS用チューナーやその他の外部機器を使用する場合:
 - a. ソース機器の電源をオンにします。
 - b. 機器をテレビに接続している場合は、適切なテレビ入力を選択します。
3. サウンドバーの電源をオンにします。

接続機器の音がベースモジュールから聞こえます。

注: ベースモジュールから音が出ない場合は、21ページの「トラブルシューティング」をご覧ください。

音声ケーブルを使用して接続する

3.5 mmステレオ音声ケーブル(別売)を使用して、ベースモジュールとサウンドバーまたはスピーカーを接続できます。

3.5 mmステレオ音声ケーブルはヘッドホンやモバイル機器の接続に使用されるものです。お持ちでない場合は、長さ4.5 mのケーブルをお求めください。ケーブルはお近くの家電量販店などでもお求めになれます。

1. 3.5 mmステレオ音声ケーブルの一方を、ベースモジュールの **BASS IN** 端子に接続します。

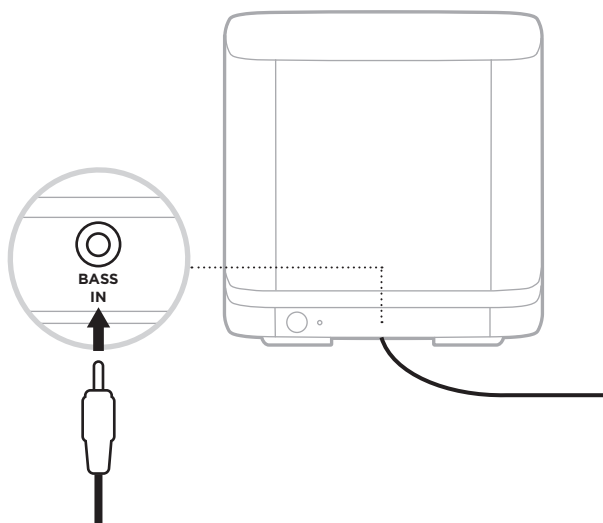

2. ケーブルのもう一方を、サウンドバーまたはスピーカーの背面にある **BASS** 端子に接続します。

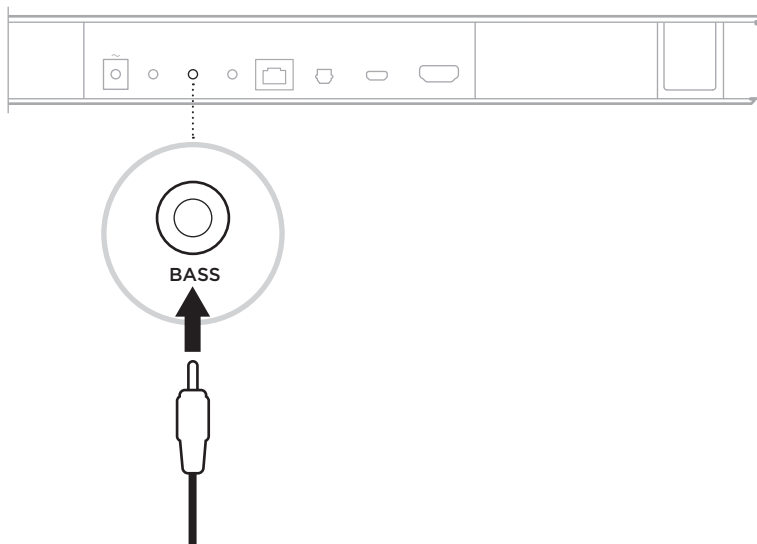

注:

Bose Smart Soundbar: ケーブルを **BASS** 端子に接続します (IR 端子は使用しません)。

Bose TV Speaker: ケーブルを **BASS** 端子に接続します (AUX IN 端子は使用しません)。

SoundTouch 300 soundbar: ケーブルを **ACOUSTIMASS** 端子に接続します。

3. 音が出ることを確認します (15ページを参照)。

ステータスインジケータ

ベースモジュール背面のインジケータには、システムの状態が表示されます。

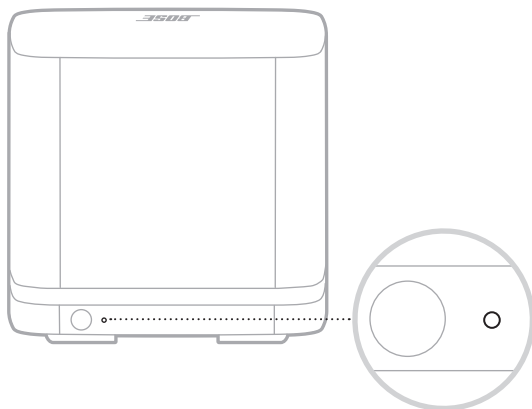

インジケータの状態	システムの状態
白の点灯	サウンドバーまたはスピーカーに接続されています
白の点滅	ソフトウェアのアップデートをダウンロードしています
オレンジの点灯	ネットワーク待機状態(ワイヤレス接続時)
オレンジの点滅	サウンドバーまたはスピーカーに接続できません
オフ	省電力モード(有線接続時)
赤の点滅	エラー、Boseカスタマーサービスに連絡してください

お手入れについて

ベースモジュールの外装は柔らかい布でから拭きしてください。

注意:

ベースモジュールの上に液体がこぼれたり、開口部に液体が入り込んだりしないようにしてください。

ベースモジュールの近くでスプレー等を使用しないでください。

溶剤、化学薬品、またはアルコール、アンモニア、研磨剤などを含むクリーニング液は使用しないでください。

開口部に異物が入り込まないようにしてください。

交換部品とアクセサリー

交換部品とアクセサリーは、ボーズ製品取扱店、弊社Webサイト、またはお電話によるご注文でご購入いただけます。

次のサイトをご参照ください: worldwide.Bose.com/Support

保証

製品保証の詳細は global.Bose.com/warranty をご覧ください。

製品の登録をお願いいたします。登録は弊社Webサイトから簡単に行えます。製品を登録されない場合でも、保証の内容に変更はありません。

最初にお試しいただくこと

ベースモジュールに問題が生じた場合は、下記の点をご確認ください。

ベースモジュールとサウンドバーまたはスピーカーの電源コードを抜き、30秒間待ってから、通電している電源コンセントに差し込みます。

すべてのケーブルをしっかりと接続します。

ベースモジュールの状態を確認します(18ページを参照)。

ベースモジュールとサウンドバーまたはスピーカーを干渉源になるような電気製品(無線ルーター、コードレス電話、テレビ、電子レンジなど)から離します。

設置ガイドに沿ってベースモジュールを設置します(11ページを参照)。

その他の対処方法

問題が解決しない場合は、次の表を参照して一般的な問題の症状と対処方法をご確認ください。それでも問題が解決できない場合は、Boseカスタマーサービスまでお問い合わせください。

次のサイトをご参照ください。 worldwide.Bose.com/contact

症状	対処方法
モバイル機器で Bose Music アプリが動作しない	お使いのモバイル機器が Bose Music アプリに対応しており、システム最小要件を満たしていることを確認します。詳細については、モバイル機器のアプリストアをご参照ください。
ベースモジュールとサウンドバーをワイヤレス接続できない	<p>ステータスインジケータがオレンジに点滅し、ベースモジュールが接続可能な状態であることを確認します(18ページを参照)。</p> <p>接続の手順を繰り返します(13ページを参照)。</p> <p>ベースモジュールとサウンドバーを以前に接続していた場合は、ベースモジュールの接続をリセットします(23ページを参照)。</p> <p>ベースモジュールとサウンドバーの電源コードを抜き、30秒間待ってから、通電している電源コンセントに差し込みます。</p> <p>3.5 mm ステレオ音声ケーブルを使用して、ベースモジュールとサウンドバーを接続します(16ページを参照)。</p> <p>注: 3.5 mm ステレオ音声ケーブルはヘッドホンやモバイル機器の接続に使用されるものです。お持ちでない場合は、長さ4.5mのケーブルをお求めください。ケーブルはお近くの家電量販店などでもお求めになれます。</p>

症状	対処方法
音が途切れる/ 聞こえない	<p>システムのミュートを解除します。</p> <p>音量を上げます。</p> <p>サウンドバーまたはスピーカーで音が出ていることを確認します。音が出ていない場合は、サウンドバーまたはスピーカーの取扱説明書の「トラブルシューティング」の情報をご確認ください(25ページを参照)。</p> <p>別の接続機器で試してみます(可能な場合)。</p> <p>音楽や映画など、低音が含まれる音声を再生していることを確認します。</p> <p>ワイヤレス接続の場合:</p> <p>ステータスインジケータが白に点灯し、ベースモジュールがサウンドバーに接続されていることを確認します(18ページを参照)。</p> <p>接続の手順を繰り返します(13ページを参照)。</p> <p>ベースモジュールとサウンドバーを以前に接続していた場合は、ベースモジュールの接続をリセットします(23ページを参照)。</p> <p>設置ガイドに沿ってベースモジュールを設置します(11ページを参照)。</p>
ベースモジュールの音質が良くない、音が歪む	<p>別の接続機器で試してみます(可能な場合)。</p> <p>設置ガイドに沿ってベースモジュールを設置します(11ページを参照)。</p> <p>ベースモジュールから保護フィルムをすべて剥がします。</p> <p>ベースモジュールがBose Smart SoundbarまたはSoundTouch 300 soundbarに接続されている場合は、ADAPTiQ自動音場補正を実行します。詳細については、サウンドバーの取扱説明書をご覧ください(25ページを参照)。</p> <p>注:</p> <p>この解決策はBose Smart Soundbar 300には適用されません。</p> <p>ADAPTiQ用ヘッドセット(サウンドバーに付属)がお手元がない場合は、Boseカスタマーサービスまでお問い合わせください。</p> <p>ベースモジュールがBose TV SpeakerまたはBose Smart Soundbarに接続されている場合は、3.5 mmステレオ音声ケーブル(別売)がスピーカーまたはサウンドバーの背面にあるBASS端子に接続されていることを確認します(AUX IN端子やIR端子は使用しません)。</p>

症状	対処方法
<p>低音が強すぎる/ 弱すぎる</p>	<p>低音を調節します。詳細については、サウンドバーまたはスピーカーの取扱説明書をご覧ください(25ページを参照)。</p> <p>ベースモジュールがBose Smart SoundbarまたはSoundTouch 300 soundbarに接続されている場合は、ADAPTiQ自動音場補正を実行します。詳細については、サウンドバーの取扱説明書をご覧ください(25ページを参照)。</p> <p>注:</p> <p>この解決策はBose Smart Soundbar 300には適用されません。</p> <p>ADAPTiQ用ヘッドセット(サウンドバーに付属)がお手元ない場合は、Boseカスタマーサービスまでお問い合わせください。</p> <p>ベースモジュールを壁や部屋の隅から離します。</p>

サウンドバーへの接続をリセットする

ベースモジュールとサウンドバーを接続できない場合は、ベースモジュールのワイヤレス接続をリセットします。ワイヤレス接続をリセットすると、サウンドバーとベースモジュールが再度接続を試みるため、接続の問題が解消する場合があります。

ワイヤレス接続をリセットするには、ベースモジュールの背面にあるボタンを押します。

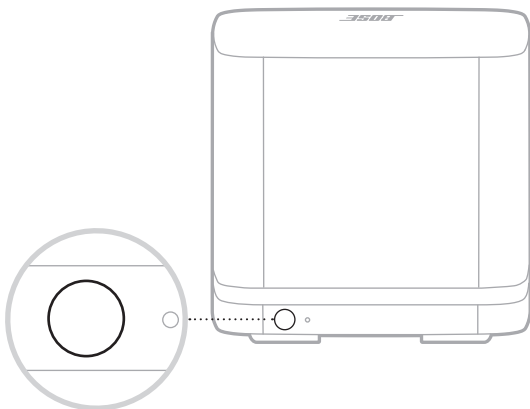

ベースモジュールとサウンドバーが再度接続されると、ピープ音が聞こえ、ベースモジュールの背面にあるインジケーターが白に点灯します。

ベースモジュールをリセットする

ベースモジュールをリセットすると、ワイヤレス接続情報がすべて消去され、ベースモジュールが出荷されたときの設定に戻ります。

1. システムステータスインジケータが白に点滅するまで、ベースモジュールの背面にあるボタンを長押しします。

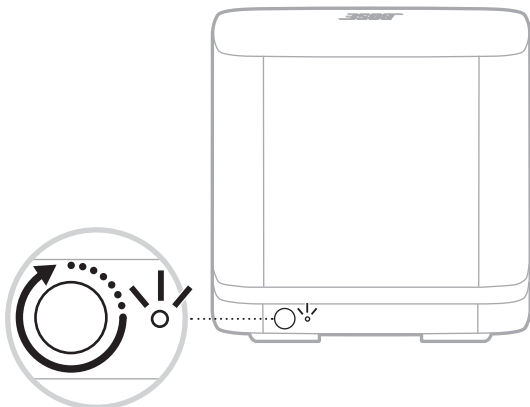

リセットが完了すると、インジケータがオレンジ色に点滅します。

2. ベースモジュールとサウンドバーを接続します(13ページを参照)。

サウンドバーまたはスピーカーの取扱説明書の参照先

サウンドバーまたはスピーカーに関する手順とトラブルシューティングについては、サウンドバーまたはスピーカーの取扱説明書をご覧ください。次のサイトをご参照ください。

Bose Smart Soundbar: worldwide.bose.com/Support

Bose TV Speaker: worldwide.bose.com/Support/TVS

SoundTouch 300 soundbar: global.bose.com/Support/ST300

कृपया सभी संरक्षण, सुरक्षा एवं इस्तेमाल के निर्देशों को पढ़ें व रखें।

CE Bose Corporation एतद्वारा घोषित करता है कि यह उत्पाद निदेश 2014/53/EU की मूलभूत आवश्यकताओं एवं अन्य संगत प्रावधानों और सभी अन्य लागू EU निदेश का अनुपालन करता है। अनुरूपता का पूर्ण घोषणापत्र यहाँ प्राप्त किया जा सकता है: www.Bose.com/compliance

UK CA यह उत्पाद उत्पाद सभी लागू विद्युत चुम्बकीय अनुरूपता विनियम 2016 और अन्य सभी लागू यूके नियमों के अनुरूप है। अनुरूपता का पूर्ण घोषणापत्र यहाँ प्राप्त किया जा सकता है: www.Bose.com/compliance

Bose Corporation एतद् द्वारा घोषणा करता है कि यह उत्पाद रेडियो उपकरण विनियम 2017 और अन्य सभी लागू यूके विनियमों के अनुसार जरूरी आवश्यकताओं के अनुपालन में है। अनुरूपता का पूर्ण घोषणापत्र यहाँ प्राप्त किया जा सकता है: www.Bose.com/compliance

महत्वपूर्ण सुरक्षा निर्देश

1. इन निर्देशों को पढ़ें।
2. इन निर्देशों को रखें।
3. सभी चेतावनियों को ध्यान में रखें।
4. इन निर्देशों का पालन करें।
5. पानी के निकट इस उपकरण का उपयोग नहीं करें।
6. केवल सूखे कपड़े से साफ करें।
7. किसी भी वेंटिलेशन स्थान को अवरूद्ध नहीं करें। निर्माता के निर्देशों के अनुसार इस्टॉल करें।
8. आग के किसी भी स्रोत, जैसे रेडियाटर, उष्मा जंगला, स्टोव, या अन्य उपकरणों (एम्पलीफायरों सहित) के पास संस्थापित नहीं करें।
9. पावर कॉर्ड पर चलने से या उसे कुचलने से बचाएँ विशेष कर प्लग, सुविधा पात्र, और उस बिंदु को जहाँ वह यंत्र से बाहर आते हैं।
10. केवल निर्माता द्वारा निर्दिष्ट संलग्नक/उप साधन का उपयोग करें।
11. बिजली के तूफान के दौरान या लंबी अवधि तक उपयोग नहीं करने की स्थिति में इस उपकरण को प्लग से निकाल दें।
12. सभी सर्विसिंग के लिए योग्य कर्मों की अनुशंसा की जाती है। जब उपकरण किसी प्रकार, क्षतिग्रस्त हो जाता है, जैसे विद्युत आपूर्ति तार या प्लग क्षतिग्रस्त हो जाता है, तरल गिर जाता है या उपकरण में कोई वस्तु गिर जाता है, उपकरण बारिश या नमी के संपर्क में आ जाता है, सामान्य रूप से काम नहीं करता है, या गिर जाता है, तो सर्विसिंग की आवश्यकता है होती है।

चेतावनियां/सतर्कता



उत्पाद पर इस प्रतीक का मतलब है कि उत्पाद अनुलग्नक के भीतर गैर विद्युत-रोधित, खतरनाक वोल्टेज है जिस से बिजली के झटके का जोखिम हो सकता है।



उत्पाद पर इस प्रतीक चिन्ह का अर्थ है इस निर्देशिका में महत्वपूर्ण संचालन एवं रखरखाव संबंधी निर्देश हैं।



इस में छोटे पुर्जे हैं जिनसे दम घुटने का जोखिम हो सकता है। 3 साल से कम उम्र के बच्चों के लिए अनुकूल नहीं है।



इस उत्पाद में चुंबकीय सामग्री शामिल है। आपके प्रत्यारोपणीय चिकित्सकीय उपकरण पर इसका कोई असर पड़ेगा कि नहीं इसके बारे में आप अपने चिकित्सक से विचार-विमर्श करें।

- आग या बिजली के झटके के जोखिम को कम करने के लिए, इस उत्पाद को बारिश, किसी तरल या नमी के संपर्क में नहीं रखें।
- इस उत्पाद को रिसाव या छींटों के संपर्क में नहीं रखें, और तरल से भरे हुए सामानों, जैसे फूलदानें, उत्पाद के उपर या निकट नहीं रखें।
- आग और गर्मी के स्रोतों से उत्पाद को दूर रखें। आग के खुले स्रोतों, जैसे जलती हुई मोमबतियों, को उत्पाद के ऊपर या पास नहीं रखें।
- इस उत्पाद में कोई अनधिकृत बदलाव न लाएं।
- वाहनों या नावों में प्रयोग न करें।
- इस सिस्टम के साथ शामिल स्पीकर तार और इंटरकनेक्ट केबल्स इन-वॉल इंस्टॉलेशन के लिए स्वीकृत नहीं हैं। इन-वॉल इंस्टॉलेशन के लिए आवश्यक सही प्रकार के तार और केबल के लिए कृपया अपने स्थानीय बिल्डिंग नियमावतियों की जाँच करें।
- जहाँ मेन्स प्लग या उपकरण युग्मक उपकरण को डिस्कनेक्ट करने के लिए उपयोग किया जाता है, डिस्कनेक्ट उपकरण आसानी से संचालन योग्य तैयार रहेगा।
- वायु संचार की आवश्यकताओं के कारण, बोस उत्पाद को एक सीमित स्थान जैसे कि एक दीवार गुहा या बंद कैबिनेट में रखने की सिफारिश नहीं करता है।
- उत्पाद लेबल उत्पाद के तले पर स्थित है।

नोट: इस उपकरण की जाँच की गई है पाया गया है के यह FCC नियमों के भाग 15 के अनुसार वर्ग B डिजिटल उपकरण की सीमा का अनुपालन करता है। इन सीमाओं को धरेलू संस्थापन में हानिकारक अवरोध के विरुद्ध उचित सुरक्षा प्रदान करने के लिए तैयार किया गया है। यह उपकरण रेडियो आवृत्ति ऊर्जा उत्पन्न एवं उपयोग करता है और प्रसारित कर सकता है और, यदि निर्देशों के अनुसार संस्थापित और उपयोग नहीं किया जाए तो रेडियो संचार के लिए हानिकारक अवरोध उत्पन्न कर सकता है। तथापि, किसी विशेष संस्थापन में अवरोध उत्पन्न नहीं होगा इस की कोई गारंटी नहीं है। यदि यह उपकरण रेडियो या टेलीविजन संकेत-ग्रहण में हानिकारक अवरोध उत्पन्न करता है, जिस का पता उपकरण को चालू और बंद कर के लगाया जा सकता है, तो निम्न एक अथवा अधिक उपायों द्वारा अवरोध में सुधार करने के लिए उपयोगकर्ता को प्रोत्साहित किया जाता है:

- संकेत-ग्रहण एंटीना को नई दिशा दें या स्थानांतरित करें।
- उपकरण और संकेत-ग्रहण एंटीना के बीच की दूरी बढ़ाएँ।
- उपकरण को एक ऐसे बिजली के स्रोत से कनेक्ट करें जिसका सर्किट उस स्रोत से अलग हो जिससे रिसीवर कनेक्ट है।
- विक्रेता या एक अनुभवी रेडियो/टीवी तकनीशियन से सहायता के लिए परामर्श लें।

Bose Corporation द्वारा विशेष रूप से अधिकृत नहीं किए गए परिवर्तन या संशोधन, इस उपकरण का उपयोग करने हेतु उपयोगकर्ता के अधिकार को रद्द कर सकते हैं।

यह उपकरण आम जनसंख्या के लिए निर्धारित FCC एवं ISED Canada विकिरण जोखिम सीमाओं के अनुरूप है। इस ट्रांसमीटर को किसी अन्य एंटीना या ट्रांसमीटर के साथ संयोजन में सह-स्थित या संचालित नहीं होना चाहिए।

यह उपकरण FCC नियमों के भाग 15 तथा ISED कनाडा अनुज्ञप्ति छूट RSS मानक(कों) का अनुपालन करता है। उपकरण का प्रचालन निम्नलिखित दो शर्तों के अधीन है: (1) इस उपकरण द्वारा हानिकारक अवरोधन उत्पन्न नहीं होना चाहिए, और (2) इस उपकरण को कोई भी ग्रहण किया गया अवरोधन स्वीकार करना चाहिए, जिसमें संभावित अवांछित प्रचालन उत्पन्न करने वाला अवरोधन शामिल है। रेडियेटर और आप के शरीर के बीच 20 सेमी की न्यूनतम दूरी के साथ यह उपकरण स्थापित और संचालित किया जाना चाहिए।

सह चैनल मोबाइल उपग्रह प्रणालियों के साथ हानिकारक हस्तक्षेप की संभावना को कम करने के लिए 5150 - 5250 MHz बैंड में इस उपकरण का संचालन केवल इंडोर उपयोग के लिए है।

रिसीवर श्रेणी = 2

उत्पाद पावर अवस्था तालिका

उत्पाद, ऊर्जा संबंधित उत्पाद निर्देश 2009/125/EC के Ecodesign आवश्यकताओं के अनुसार और ऊर्जा-संबंधित उत्पाद और ऊर्जा सूचना (संशोधन) (EU Exit) विनियम 2020 के Ecodesign, निम्नलिखित मानदंड (डॉ) या दस्तावेज़ के अनुपालन में है: विनियमन (EC) सं. 1275/2008, विनियमन (EC) सं. 801/2013 द्वारा संशोधित

आवश्यक पावर स्थिति सूचना	पावर मोड	
	स्टैंडबाय	नेटवर्क स्टैंडबाय
230V / 50Hz इनपुट पर निर्दिष्ट बिजली मोड में बिजली की खपत	< 0.5 W	बोस वायरलेस < 2.0 W
समय जिसके बाद उपकरण स्वचालित रूप से मोड में बदल जाता है	< 2.5 घंटे	≤ 20 मिनट
यदि सभी वायर्ड नेटवर्क पोर्ट जड़े हुए हैं और सभी वायरलेस नेटवर्क पोर्ट सक्रिय हैं, तो 230V / 50Hz इनपुट पर नेटवर्क स्टैंडबाय में बिजली की खपत	उपलब्ध नहीं	< 2.0 W
नेटवर्क पोर्ट निष्क्रियण/सक्रियण प्रक्रियाएं सभी नेटवर्क निष्क्रिय करने से स्टैंडबाय मोड सक्षम हो जाएगा।	विनियमन 801/2013 के अनुलग्नक II 3(ए) के अनुसार (1275/2008 का "लॉट 26" संशोधन), एक वायरलेस पोर्ट निष्क्रिय करने की आवश्यकता "उन उत्पादों पर लागू नहीं होती है जो इच्छित उपयोग के लिए एकल वायरलेस नेटवर्क कनेक्शन पर निर्भर होते हैं और कोई वायर्ड नेटवर्क कनेक्शन नहीं होता है।"	

यूरोप के लिए:

संचालन के फ़्रिक्वेंसी बैंड 2400 से 2483.5 मेगाहर्ट्ज, 5150 से 5350 मेगाहर्ट्ज और 5470 से 5725 मेगाहर्ट्ज। अधिकतम ट्रांसमिट पॉवर 20 dBm EIRP से कम

संचालन की आवृत्ति बैंड 5725 से 5850 मेगाहर्ट्ज।

अधिकतम संचारित पावर 14 dBm (25m W) EIRP से कम है।

अधिकतम प्रेषित शक्ति नियामक सीमाओं से नीचे है जैसे कि एसएआर परीक्षण आवश्यक नहीं है और प्रति लागू नियमों में छूट है।

तालिका में सूचीबद्ध सभी यूरोपीय संघ के सदस्य राज्यों में 5150 से 5350 मेगाहर्ट्ज आवृत्ति रेंज में काम करते समय यह उपकरण इनडोर उपयोग के लिए प्रतिबंधित है।

									
BE	DK	IE	UK(NI)	FR	CY	SK	HU	AT	SE
BG	DE	PT	EL	HR	LV	LT	MT	PL	
CZ	EE	FI	ES	IT	RO	LU	NL	SI	

 इस प्रतीक चिन्ह का अर्थ है इस उत्पाद को गृह-जंजाल के रूप में न निपटाएं, एवं इसे रिसाइकिलिंग करने हेतु किसी सटीक संग्राहक सुविधा को ही सौंपा जाना चाहिए। इनके समुचित निपटारे एवं रिसाइकिलिंग करने से प्राकृतिक संसाधनों, मानव स्वास्थ्य एवं वातावरण की सुरक्षा में मदद मिलती है। इस उत्पाद के निपटारे एवं रिसाइकिलिंग पर अतिरिक्त जानकारी हेतु अपने स्थानीय नगर निगम, निपटारा सेवा, या उस दुकान का संपर्क करें जहां से आपने इसे खरीदा था।

निम्न-शक्ति रेडियो-आवृत्ति उपकरणों के लिए प्रबंधकीय नियम

अनुच्छेद XII

“निम्न-शक्ति रेडियो-आवृत्ति उपकरणों के लिए प्रबंधकीय नियम” के अनुसार किसी भी कम्पनी, उद्यम, या उपयोगकर्ता को NCC प्रदत्त अनुमति के बिना आवृत्ति में परिवर्तन करने, संचार शक्ति को बढ़ाने या एक अनुमोदित निम्न-शक्ति रेडियो-आवृत्ति उपकरण में उसकी मूल विशिष्टता एवं प्रदर्शन को बदलने नहीं दिया जाएगा।

अनुच्छेद XIV

ये निम्न शक्ति रेडियो-आवृत्ति उपकरण हवाई जहाज की सुरक्षा को प्रभावित नहीं करेंगे और वैध कम्युनिकेशन में दखल नहीं देंगे; यदि ऐसा करते हुए पाए गए तो उपयोगकर्ता का संचालन उसी समय बंद हो जाएगा जब तक कि कोई दखल हासिल न कर ली जाए। उक्त वैध कम्युनिकेशन का अर्थ है दूर संचार अधिनियम के अनुरूप संचालित रेडियो कम्युनिकेशन।

निम्न शक्ति रेडियो आवृत्ति उपकरण को वैध कम्युनिकेशन या ISM रेडियो तरंग छोड़नेवाले उपकरणों द्वारा होनेवाली बाधाओं के प्रति अनिवार्यतः संवेदनशील होना होगा।

चीन द्वारा प्रतिबंधित खतरनाक पदार्थों की तालिका

पुर्जे का नाम	विषाक्त या घातक पदार्थ या तत्वों के नाम एवं भीतर की सामग्री					
	शीशा (Pb)	पारा (Hg)	कैडमियम (Cd)	हेक्सावैलेंट (CR(VI))	पोलीब्रोमीनेटिड बाईफिनाइल (PBB)	पोलीब्रोमीनेटिड डाईफिनाइल ईथर (PBDE)
PCB	X	0	0	0	0	0
धातु के पुर्जे	X	0	0	0	0	0
प्लास्टिक के पुर्जे	0	0	0	0	0	0
स्पीकर	X	0	0	0	0	0
केबल	X	0	0	0	0	0

इस तालिका को SJ/T 11364 के प्रावधानों के अनुसार तैयार किया गया है।

O: इंगित करता है कि इस पार्ट के लिए सभी समरूप सामग्रियों में निहित यह विषाक्त या घातक पदार्थ GB/T 26572 की आवश्यक सीमा से कम है।

X: इंगित करता है कि इस पार्ट के लिए प्रयुक्त सभी समरूप सामग्रियों में कम से कम एक में निहित यह विषाक्त या घातक पदार्थ GB/T 26572 की आवश्यक सीमा से अधिक है।



ताइवान द्वारा प्रतिबंधित खतरनाक पदार्थों की तालिका

उपकरण का नाम: वायरलेस बास मॉड्यूल, प्रकार नाम: 425843						
प्रतिबंधित पदार्थ और इसके रासायनिक प्रतीक						
इकाई	शीशा (Pb)	पारा (Hg)	कैडमियम (Cd)	हेक्सावैलेंट क्रोमियम (Cr+6)	पोलीब्रोमीनेटिड बाईफिनाइल (PBB)	पोलीब्रोमीनेटिड डाईफिनाइल ईथर (PBDE)
PCB	-	o	o	o	o	o
धातु के पुर्जे	-	o	o	o	o	o
प्लास्टिक के पुर्जे	o	o	o	o	o	o
स्पीकर	-	o	o	o	o	o
केबल	-	o	o	o	o	o

नोट 1: "o" इंगित करता है कि प्रतिबंधित पदार्थ का प्रतिशत सामग्री उपस्थिति के संदर्भ मान के प्रतिशत से अधिक नहीं है।

नोट 2: "-" इंगित करता है कि प्रतिबंधित वस्तु छूट से मेल खाती है।

कृपया पूरा करें एवं रिकॉर्ड के लिए अपने पास रख लें।

क्रम एवं मॉडल संख्याएँ बास मॉड्यूल के तले में स्थित हैं।

क्रमिक संख्या: _____

मॉडल संख्या: _____

कृपया अपनी रसीद अपनी स्वामी मार्गदर्शिका के साथ रखें। अब एक अच्छा समय है आपके बोस उत्पाद का पंजीयन कराने का। global.Bose.com/register पर जाकर आप इसे आसानी से कर सकते हैं।

उत्पादन की तारीख: सीरियल नंबर में आठवां अंक निर्माण के वर्ष को इंगित करता है; "1" 2011 या 2021 है।

चीन आयातक: Bose Electronics (Shanghai) Company Limited, Part C, Plant 9, No. 353 North Ruyi Road, China (Shanghai) पायलट मुक्त व्यापार क्षेत्र

यूरोपीय संघ के आयातक: Bose Products B.V., Gorslaan 60, 1441 RG Purmerend, The Netherlands

ताइवान के आयातक: Bose Taiwan Branch, 9F-A1, No. 10, Section 3, Minsheng East Road, Taipei City 104, Taiwan
फोन नंबर: +886-2-25147676

मेक्सिको के आयातक: Bose de México, S. de R.L. de C.V., Paseo de las Palmas 405-204, Lomas de Chapultepec, 11000 México, D.F. फोन नंबर: 1(+5255)3545

UK आयातक: Bose Limited, Bose House, Quayside Chatham Maritime, Chatham, Kent, ME4 4QZ, United Kingdom

इंपुट मूल्यांकन: 100-240V ~ 50/60Hz, 55W

सुरक्षा जानकारी



यह उत्पाद बोस से स्वचालित सुरक्षा अद्यतन प्राप्त करने में सक्षम है। स्वचालित सुरक्षा अद्यतन प्राप्त करने के लिए, आपको बोस संगीत ऐप में उत्पाद सेटअप प्रक्रिया पूरी करनी होगी और उत्पाद को इंटरनेट से कनेक्ट करना होगा। **यदि आप सेटअप प्रक्रिया पूरी नहीं करते हैं, तो बोस द्वारा उपलब्ध कराए गए सुरक्षा अद्यतनों को इंस्टॉल करने के जिम्मेदार आप होंगे।**

एप्पल एवं एप्पल लोगो संयुक्त राज्य अमेरिका तथा अन्य देशों में पंजीकृत एप्पल इंक. के ट्रेडमार्क्स हैं। एप्प स्टोर एप्पल इंक. का एक सेवा चिन्ह है।

ब्लूटूथ शब्द चिन्ह एवं लोगो ब्लूटूथ SIG इंक के अपने पंजीकृत ट्रेडमार्क्स हैं, और बोस कारपोरेशन द्वारा ऐसे चिन्हों का इस्तेमाल अनुज्ञप्ति के अंतर्गत है।

Google और Google Play, Google LLC के ट्रेडमार्क हैं।

Acoustimass, ADAPTIQ, Bose, Bose Bass Module, Bose Music, Bose Music लोगो, Bose Smart Soundbar, Bose TV Speaker, SoundTouch, और वायरलेस नोट डिज़ाइन, Bose Corporation का ट्रेडमार्क है।

Wi-Fi, Wi-Fi Alliance का एक पंजीकृत ट्रेडमार्क है।

Bose Corporation मुख्यालय: 1-877-230-5639

©2021 Bose Corporation. बिना अग्रिम लिखित अनुमति के इस कार्य के किसी भी अंश का पुनरुत्पादन, परिवर्तन, वितरण या अन्यथा कोई भी उपयोग नहीं किया जा सकता।

कार्टन में क्या है

विषय-सूची..... 10

बास मॉड्यूल प्रतिस्थापन

अनुशंसाएँ..... 11

पावर

बास मॉड्यूल को पावर से कनेक्ट करें..... 12

एक साउंडबार या स्पीकर से कनेक्ट करें

अपनी कनेक्शन विधि चुनें..... 13

बोस संगीत ऐप के उपयोग से कनेक्ट करें..... 14

बोस संगीत ऐप में नए हैं?..... 14

SoundTouch 300 रिमोट का उपयोग करके कनेक्ट करें..... 15

ध्वनि की जांच करें..... 15

एक ऑडियो केबल के उपयोग से कनेक्ट करें..... 16

बास मॉड्यूल स्थिति

स्थिति प्रकाश..... 18

देखभाल और रखरखाव

बास मॉड्यूल को साफ करें..... 19

पार्ट्स और सामान का प्रतिस्थापन..... 19

सीमित वारंटी..... 19

समस्या निवारण

पहले इन समाधानों से प्रयास करें	20
अन्य समाधान.....	20
ध्वनिबार का कनेक्शन रीसेट करें	23
बास मॉड्यूल को रीसेट करें	24

संदर्भ

अपने साउंडबार या स्पीकर के स्वामी की मार्गदर्शिका पर पहुँचें	25
--	----

विषय-सूची

पुष्टि करें कि निम्नलिखित भाग शामिल हैं:

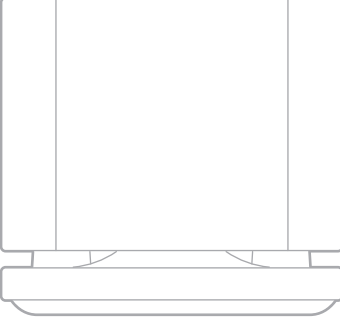

Bose Bass Module 500



पावर कॉर्ड*

* कई पावर कॉर्ड के साथ भेजा जा सकता है। अपने क्षेत्र के लिए पावर कॉर्ड का प्रयोग करें।

नोट: यदि उत्पाद का कोई भाग क्षतिग्रस्त है, तो उसका इस्तेमाल नहीं करें। अपने अधिकृत बोस® डीलर या बोस ग्राहक सेवा से संपर्क करें।

देखें: worldwide.Bose.com/Support

अनुशंसाएँ

श्रेष्ठ प्रदर्शन के लिए, बास मॉड्यूल प्रतिस्थापन पर इन अनुशंसाओं का पालन करें:

बास मॉड्यूल के उपरी भाग पर किसी वस्तु को नहीं रखें।

वायरलेस हस्तक्षेप से बचने के लिए, बास मॉड्यूल से अन्य वायरलेस उपकरण को 1-3 फुट (0.3 - 0.9 मी) दूर रखें। बास मॉड्यूल को धातु की अलमारियों से बाहर, दूर तथा अन्य ऑडियो/विडियो घटकों एवं प्रत्यक्ष ताप-श्रोतों से दूर रखें।

एक स्थिर और बराबर सतह पर बास मॉड्यूल रखें। स्पंदन बास मॉड्यूल के खिसकने का कारण बन सकता है, खासकर संगमरमर, कांच या अत्यधिक पॉलिश वाली लकड़ी जैसी चिकनी सतहों पर।

अपने टीवी की तरह बास मॉड्यूल को एक ही दीवार के साथ, या कमरे के सामने के तीसरे भाग में किसी अन्य दीवार के साथ रखें।

बास मॉड्यूल (विपरीत साइड का बोस लोगो) का पिछला भाग किसी भी अन्य सतह से कम से कम 3 इंच (7.6 सेंटीमीटर) रखें। तल पर के पोर्ट को अवरुद्ध करने से ध्वनिक प्रदर्शन प्रभावित हो सकता है।

अधिक बास के लिए, बास मॉड्यूल को दीवारों और कोनों के करीब रखें। कम बास के लिए, बास मॉड्यूल को दीवारों और कोनों से दूर रखें।

सुनिश्चित करें कि पास में ही एक AC (mains) आउटलेट मौजूद हो।

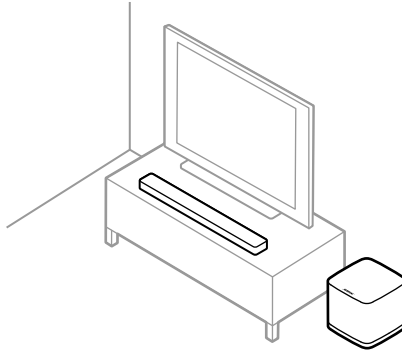

सावधानी: उपयोग में रहने के दौरान बास मॉड्यूल को इसके शीर्ष या साइड के बल नहीं रखें।

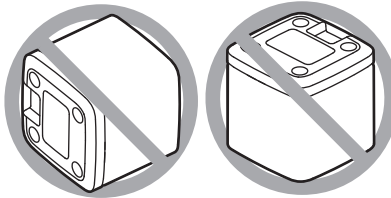

बास मॉड्यूल को पावर से कनेक्ट करें

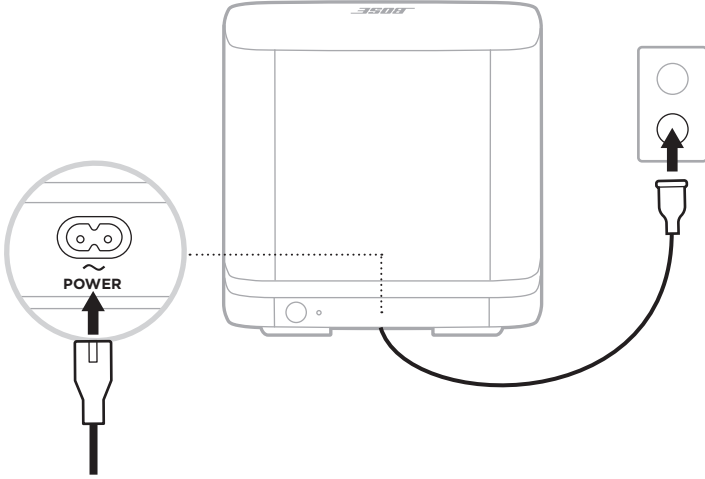

1. बास मॉड्यूल पर POWER कनेक्टर से पावर कॉर्ड को कनेक्ट करें।



2. पावर कॉर्ड के दूसरे छोर को AC (मुख्य) पावर आउटलेट में प्लग करें।

अपनी कनेक्शन विधि चुनें

आप बास मॉड्यूल को किस तरह से कनेक्ट करते हैं, यह आपके साउंडबार या स्पीकर पर निर्भर करता है। नीचे दी गई तालिका से अपनी कनेक्शन विधि चुनें।

साउंडबार या स्पीकर	कनेक्शन विधि
Bose Smart Soundbar (स्वर-सक्षमित साउंडबार) 	बोस संगीत ऐप का उपयोग करके कनेक्ट करें (देखें पृष्ठ 14)। नोट: यदि आप बोस संगीत ऐप तक नहीं पहुँच सकते या कनेक्ट करने में परेशानी हो रही है, देखें पृष्ठ 20 पर “समस्या निवारण”।
SoundTouch 300 साउंडबार 	अपने साउंडबार के रिमोट का उपयोग करके कनेक्ट करें (देखें पृष्ठ 15)।
Bose TV Speaker (या साउंडबार के लिए वैकल्पिक वायर्ड सेटअप) 	ऑडियो केबल (प्रदत्त नहीं) का उपयोग करके कनेक्ट करें (देखें पृष्ठ 16)।

बोस संगीत ऐप के उपयोग से कनेक्ट करें

1. बोस संगीत ऐप में, अपने साउंडबार का चयन करें।
2. अपना बास मॉड्यूल जोड़ने के लिए सेटिंग मेनू पर जाएं।



बोस संगीत ऐप में नए हैं?

1. अपने मोबाइल डिवाइस पर, बोस म्यूजिक ऐप डाउनलोड करें।



2. ऐप निर्देशों का पालन करें।

SOUNDTOUCH 300 रिमोट का उपयोग करके कनेक्ट करें

1. आपके साउंडबार के रिमोट पर, साउंडटच बटन  दबाएं।
2. 7 को तब तक दबाकर थामे रखें जब तक साउंडबार पर कनेक्टिविटी प्रकाश  सफेद में ब्लिंक नहीं करने लगे।

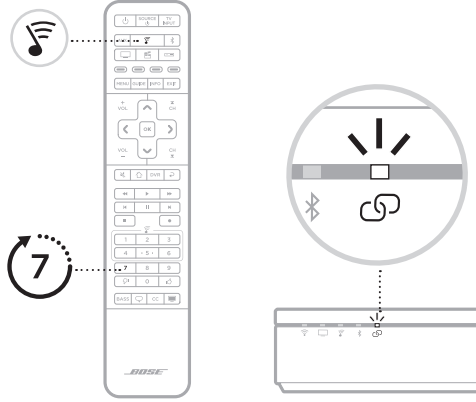

एक बार कनेक्ट होने पर, आप एक स्वर सुनते हैं। बास मॉड्यूल के पीछे सूचक और साउंडबार पर  सफेद में चमकता है।

नोट: कनेक्ट होने में कई मिनट लग सकते हैं।

अगर बास मॉड्यूल साउंडबार के साथ कनेक्ट नहीं होता है, तो देखें 20 पृष्ठ पर “समस्या निवारण”।

ध्वनि की जांच करें

नोट: खराब ऑडियो सुनने से बचने के लिए, अपने टीवी स्पीकर को बंद कर दें। अधिक जानकारी के लिए अपने TV का स्वामी गाइड देखें।

1. अपने TV का पावर ऑन करें।
2. यदि आप एक केबल/उपग्रह बॉक्स या अन्य द्वितीयक स्रोत का उपयोग कर रहे हैं:
 - a. इस स्रोत का पावर ऑन करें।
 - b. यदि यह स्रोत आपके TV से जुड़ा है, तो उपयुक्त TV इनपुट का चयन करें।
3. साउंडबार का पावर ऑन करें।

आप बास मॉड्यूल से आती हुई आवाज सुनते हैं।

नोट: यदि आप बास मॉड्यूल से आवाज नहीं सुनते हैं, तो देखें 21 पृष्ठ पर “समस्या निवारण”।

एक ऑडियो केबल के उपयोग से कनेक्ट करें

आप मॉड्यूल को 3.5 मिमी ऑडियो केबल (प्रदान नहीं की गई) का उपयोग करके साउंडबार या स्पीकर में कनेक्ट कर सकते हैं।

यदि आपके पास 3.5 मिमी ऑडियो केबल नहीं है (आमतौर पर हेडफोन और मोबाइल उपकरणों के लिए उपयोग किया जाता है), तो 15 फीट (4.5 मीटर) वाला केबल खरीदने के लिए [Bose.com/BM500](https://www.bose.com/BM500) पर जाएं। इस पुर्जे को आप अपने स्थानीय इलेक्ट्रॉनिक्स की दुकान से भी खरीद सकते हैं।

1. 3.5 मिमी ऑडियो केबल के एक छोर को बास मॉड्यूल पर BASS IN कनेक्टर से कनेक्ट करें।

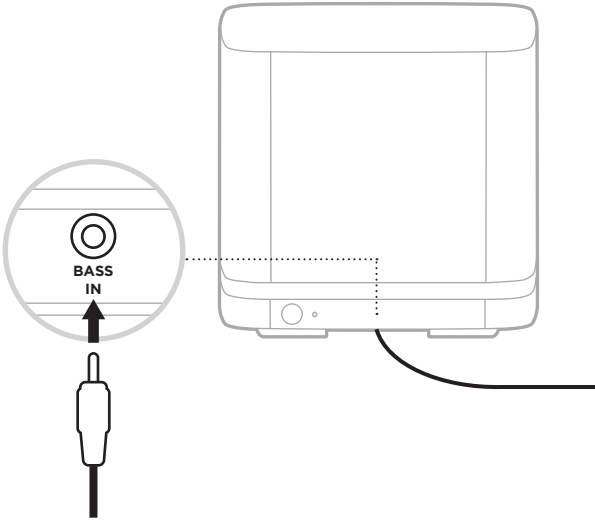

2. केबल के दूसरे छोर को साउंडबार या स्पीकर के पीछे BASS कनेक्टर से कनेक्ट करें।

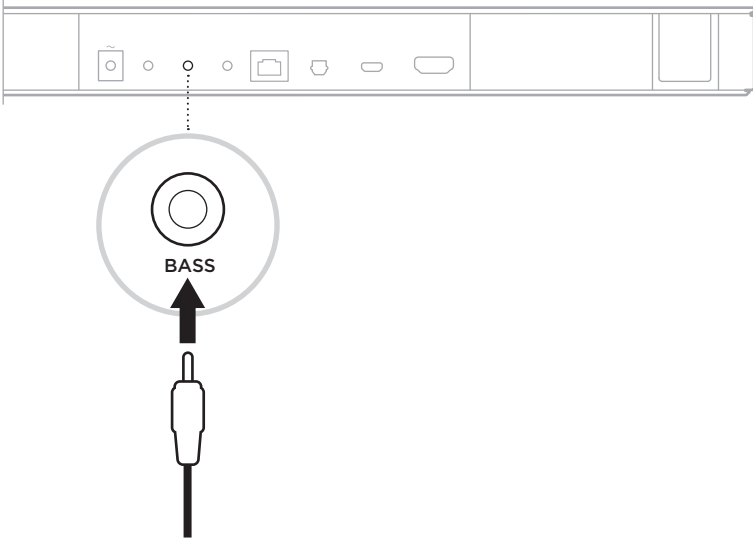

नोट:

Bose Smart Soundbar: केबल को BASS कनेक्टर से कनेक्ट करना सुनिश्चित करें, IR कनेक्टर से नहीं।

Bose TV Speaker: केबल को BASS कनेक्टर से कनेक्ट करना सुनिश्चित करें, AUX IN कनेक्टर से नहीं।

SoundTouch® 300 साउंडबार: केबल को ACOUSTIMASS कनेक्टर से कनेक्ट करें।

3. ध्वनि की जांच करें (देखें पृष्ठ 15)।

स्थिति प्रकाश

मॉड्यूल के पीछे का प्रकाश सिस्टम स्थिति दिखाता है।

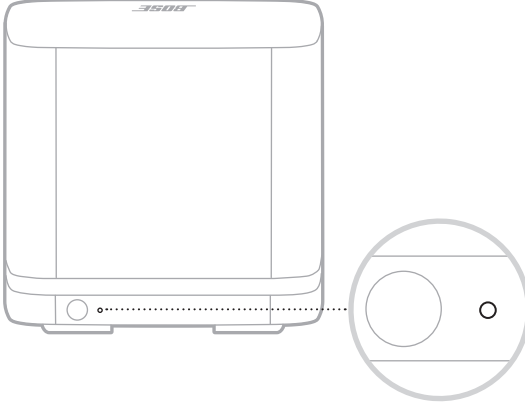

हल्की गतिविधि	सिस्टम स्थिति
गहरा सफेद	साउंडबार या स्पीकर से कनेक्ट हो गया
सफेद ब्लिंक करना	सॉफ्टवेयर अद्यतन डाउनलोड करना
गहरा अम्बेर	नेटवर्क स्टैंडबाय (वायरलेस कनेक्शन)
अम्बेर ब्लिंक करना	साउंडबार या स्पीकर से कनेक्ट होने के लिए तैयार
बंद	बिजली-बचत मोड (वायर्ड कनेक्शन)
लाल ब्लिंक करना	त्रुटि - बोस ग्राहक सेवा से संपर्क करें

बास मॉड्यूल को साफ करें

नरम, सूखे कपड़े से बास मॉड्यूल के बाहरी भाग को साफ करें।

सावधानियाँ:

तरल पदार्थों को बास मॉड्यूल पर या किसी भी छिद्र में छिलकने नहीं दें।

बास मॉड्यूल के निकट किसी भी स्प्रे का इस्तेमाल नहीं करें।

किसी भी द्रावक, रासायनिक पदार्थ, या अल्कोहल मिश्रित सफाई घोल, अमोनिया या अपघर्षक का इस्तेमाल न करें।

किसी भी छिद्र के अन्दर किसी वस्तु को जाने नहीं दें।

पार्ट्स और सामान का प्रतिस्थापन

बोस ग्राहक सेवा के माध्यम से पार्ट्स और सामान के प्रतिस्थापन का आदेश दिया जा सकता है।

देखें: worldwide.Bose.com/Support

सीमित वारंटी

बास मॉड्यूल एक सिमित वारंटी के अंतर्गत है। सीमित वारंटी के विवरण के लिए हमारे वेबसाइट global.Bose.com/warranty पर जाएँ।

अपने उत्पाद को पंजीकृत करने हेतु, निर्देशों के लिए global.Bose.com/register पर जाएँ। पंजीयन कराने में असफलता आपके सीमित वारंटी अधिकारों को प्रभावित नहीं करेगी।

पहले इन समाधानों से प्रयास करें

यदि आप अपने बास मॉड्यूल में समस्याओं का अनुभव करते/करती हैं।

बास मॉड्यूल और साउंडबार या स्पीकर के लिए पावर कॉर्ड को अनप्लग करें स्पीकर, 30 सेकंड प्रतीक्षा करें और उन्हें चालू AC (मेन) आउटलेट में मजबूती से प्लग करें।

सभी केबलों को सुरक्षित बनाएं।

बास मॉड्यूल की स्थिति की जांच करें (देखें पृष्ठ 18)।

बास मॉड्यूल और साउंडबार या स्पीकर को संभावित हस्तक्षेप (वायरलेस राउटर, ताररहित फोन, टेलीविज़न, माइक्रोवेव, आदि) से दूर ले जाएं।

स्थापना दिशानिर्देशों के अनुसार बास मॉड्यूल रखें (देखें पृष्ठ 11)।

अन्य समाधान

यदि आप अपनी समस्या को हल नहीं कर पाते हैं, तो सामान्य समस्याओं के लक्षण की पहचान करने और समाधान के लिए नीचे की तालिका देखें। यदि आप अपनी समस्या हल करने में नाकाम रहते हैं, तो बोस ग्राहक सेवा से संपर्क करें।

देखें: worldwide.Bose.com/contact

लक्षण	समाधान
बोस संगीत ऐप मोबाइल उपकरण पर काम नहीं करता है	सुनिश्चित करें कि आपका मोबाइल उपकरण बोस संगीत ऐप के साथ संगत है और न्यूनतम सिस्टम आवश्यकताओं को पूरा करता है। अधिक जानकारी के लिए, अपने मोबाइल डिवाइस पर ऐप स्टोर देखें।
बास मॉड्यूल साउंडबार के साथ ताररहित रूप से कनेक्ट नहीं होता है	<p>पृष्ठ करें कि स्थिति प्रकाश अम्बेर में ब्लिंक कर रहा है, यह दर्शा रहा है कि बास मॉड्यूल कनेक्ट होने के लिए तैयार है (देखें पृष्ठ 18)।</p> <p>कनेक्ट करने की प्रक्रिया को दोहराएं (देखें पृष्ठ 13)।</p> <p>अगर बास मॉड्यूल पहले साउंडबार के साथ कनेक्ट था, बास मॉड्यूल कनेक्शन को रीसेट करें (देखें पृष्ठ 23)।</p> <p>बास मॉड्यूल और साउंडबार के लिए पावर कॉर्ड को अनप्लग करें, 30 सेकंड प्रतीक्षा करें और उन्हें चालू AC (मेन) आउटलेट में मजबूती से प्लग करें।</p> <p>3.5 मिमी ऑडियो केबल का उपयोग करके बास मॉड्यूल को साउंडबार से कनेक्ट करें (देखें पृष्ठ 16)।</p> <p>नोट: यदि आपके पास 3.5 मिमी ऑडियो केबल नहीं है (आमतौर पर हेडफोन और मोबाइल उपकरणों के लिए उपयोग किया जाता है), तो 15 फीट (4.5 मीटर) वाला केबल खरीदने के लिए Bose.com/BM500 पर जाएं। इस पुर्जे को आप अपने स्थानीय इलेक्ट्रॉनिक्स की दुकान से भी खरीद सकते हैं।</p>

लक्षण	समाधान
<p>सविराम या कोई ऑडियो नहीं</p>	<p>सिस्टम को अनम्यूट करें। आवाज़ बढ़ाएं। पृष्ठ करें कि साउंडबार या स्पीकर ऑडियो चला रहा है। यदि नहीं, तो समस्या निवारण के लिए अपने साउंडबार या स्पीकर स्वामी की मार्गदर्शिका देखें (देखें पृष्ठ 25)। विभिन्न स्रोतों का परीक्षण करें (यदि उपलब्ध हो)। सुनिश्चित करें कि आप जिस ऑडियो को बजा रहे हैं उस में बास आवृत्तियाँ, जैसे संगीत या फिल्म हैं। वायरलेस कनेक्शन हेतु: पृष्ठ करें कि स्थिति प्रकाश गहरे सफेद में ब्लिंक कर रहा है, यह दर्शा रहा है कि बास मॉड्यूल साउंडबार से कनेक्ट है (देखें पृष्ठ 18)। कनेक्ट करने की प्रक्रिया को दोहराएं (देखें पृष्ठ 13)। अगर बास मॉड्यूल पहले साउंडबार के साथ कनेक्ट था, बास मॉड्यूल कनेक्शन को रीसेट करें (देखें पृष्ठ 23)। स्थापना दिशानिर्देशों के अनुसार बास मॉड्यूल रखें (देखें पृष्ठ 11)।</p>
<p>बास मॉड्यूल से खराब या विकृत ध्वनि।</p>	<p>विभिन्न स्रोतों का परीक्षण करें (यदि उपलब्ध हो)। स्थापना दिशानिर्देशों के अनुसार बास मॉड्यूल रखें (देखें पृष्ठ 11)। बास मॉड्यूल से सभी सुरक्षात्मक फिल्मों को हटाएँ। यदि बास मॉड्यूल Bose Smart Soundbar या SoundTouch 300 soundbar से जुड़ा है, तो ADAPTiQ ऑडियो कैलिब्रेशन चलाएँ। अधिक जानकारी के लिए, अपने साउंडबार स्वामी की मार्गदर्शिका देखें (देखें पृष्ठ 25)। नोट: यह समाधान Bose Smart Soundbar 300 पर लागू नहीं होता है। यदि अब आपके पास अब ADAPTiQ (आप के साउंडबार के साथ उपलब्ध कराया गया) हेडसेट नहीं है, तो प्रतिस्थापन के लिए बोस ग्राहक सेवा से संपर्क करें। यदि बास मॉड्यूल Bose TV Speaker या Bose Smart Soundbar से जुड़ा है, तो सुनिश्चित करें कि 3.5 मिमी ऑडियो केबल (प्रदान नहीं किया गया) स्पीकर या साउंडबार के पीछे BASS कनेक्टर से जुड़ा है, न कि AUX IN या IR कनेक्टर से।</p>

लक्षण	समाधान
<p>बास बहुत गहरा या हल्का है</p>	<p>बास समायोजित करें। अधिक जानकारी के लिए, अपने साउंडबार या स्पीकर स्वामी की मार्गदर्शिका देखें (देखें पृष्ठ 25)।</p> <p>यदि बास मॉड्यूल Bose Smart Soundbar या SoundTouch 300 soundbar से जुड़ा है, तो ADAPTIQ ऑडियो कैलिब्रेशन चलाएँ। अधिक जानकारी के लिए, अपने साउंडबार स्वामी की मार्गदर्शिका देखें (देखें पृष्ठ 25)।</p> <p>नोट:</p> <p>यह समाधान Bose Smart Soundbar 300 पर लागू नहीं होता है।</p> <p>यदि अब आपके पास अब ADAPTIQ (आप के साउंडबार के साथ उपलब्ध कराया गया) हेडसेट नहीं है, तो प्रतिस्थापन के लिए बोस ग्राहक सेवा से संपर्क करें।</p> <p>बास मॉड्यूल को पास की दीवारों और कोनों से दूर हटाएं।</p>

ध्वनिबार का कनेक्शन रीसेट करें

अगर बास मॉड्यूल अब साउंडबार के साथ अब कनेक्ट नहीं करता है, तो बास मॉड्यूल के वायरलेस कनेक्शन को रीसेट करें। वायरलेस कनेक्शन को रीसेट करने से साउंडबार फिर से बास मॉड्यूल से कनेक्ट करने का प्रयास करता है, जिस से कनेक्शन की समस्या हल हो सकता है।

वायरलेस कनेक्शन को रीसेट करने के लिए, बास मॉड्यूल के पीछे स्थित बटन दबाएं।

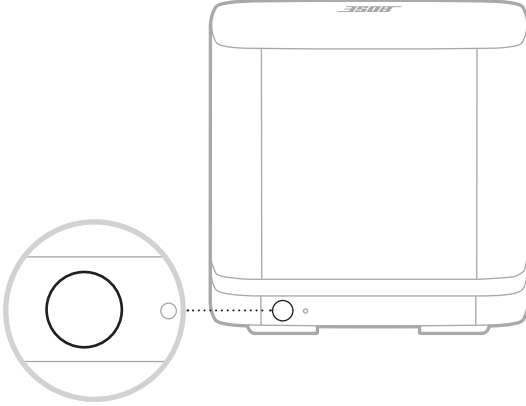

जब बास मॉड्यूल साउंडबार से फिर से कनेक्ट करता है, तो आप एक स्वर सुनते हैं और बास मॉड्यूल के पीछे की रोशनी सफेद में चमकती है।

बास मॉड्यूल को रीसेट करें

बास मॉड्यूल को रीसेट करने से सभी बेतार कनेक्शन जानकारी साफ हो जाता है और बास मॉड्यूल मूल फ़ैक्टरी सेटिंग्स पर लौट जाता है।

1. बास मॉड्यूल के पीछे बटन को दबाकर थामे रखें, जब तक कि सिस्टम स्थिति प्रकाश सफेद ब्लिंक नहीं करे।

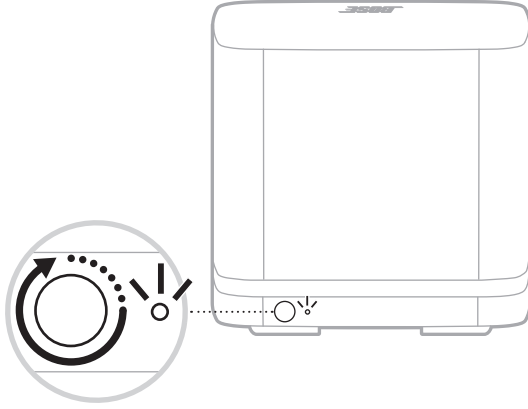

जब रीसेट पूरा हो जाता है, तो प्रकाश अम्बेर ब्लिंक करता है।

2. बास मॉड्यूल को साउंडबार से कनेक्ट करें (देखें पृष्ठ 13)।

अपने साउंडबार या स्पीकर के स्वामी की मार्गदर्शिका पर पहुँचें

अपने साउंडबार या स्पीकर के लिए विशिष्ट निर्देशों और समस्या निवारण के लिए, अपने साउंडबार या स्पीकर स्वामी के मार्गदर्शिका देखें। देखें:

Bose Smart Soundbar: worldwide.Bose.com/Support

Bose TV Speaker: worldwide.Bose.com/Support/TVS

SoundTouch® 300 साउंडबार: global.Bose.com/Support/ST300

يُرجى قراءة جميع تعليمات السلامة والأمان والاستخدام، والاحتفاظ بها.

تعلن شركة Bose Corporation بموجبه أن هذا المنتج يخضع للمتطلبات الأساسية لتوجيه الاتحاد الأوروبي رقم 2014/53/EU والشروط الأخرى ذات الصلة وجميع متطلبات توجيهات الاتحاد الأوروبي المعمول بها. ويمكن العثور على إعلان المطابقة الكامل في الموقع التالي: www.Bose.com/compliance

يتوافق هذا المنتج مع جميع لوائح التوافق الكهرومغناطيسي المعمول بها لعام 2016 وجميع لوائح المملكة المتحدة الأخرى المعمول بها. ويمكن العثور على إعلان المطابقة الكامل في الموقع التالي: www.Bose.com/compliance

تعلن شركة Bose في هذا الكتيب أن هذا المنتج يتوافق مع المتطلبات الأساسية التي تنص عليها لوائح الأجهزة اللاسلكية لعام 2017 وجميع لوائح المملكة المتحدة الأخرى المعمول بها. ويمكن العثور على إعلان المطابقة الكامل في الموقع التالي: www.Bose.com/compliance



تعليمات السلامة المهمة

1. اقرأ هذه التعليمات.
2. احتفظ بهذه التعليمات.
3. انتبه إلى جميع التحذيرات.
4. اتبع جميع التعليمات.
5. لا تستخدم هذا الجهاز بالقرب من الماء.
6. لا تستخدم سوى قطعة قماش جافة أثناء التنظيف.
7. لا تقم بسد أي فتحات للتهوية. قم بالتركيب حسب تعليمات جهة الصنع.
8. لا تقم بتهيئة المنتج بالقرب من أي مصدر للحرارة مثل شبكات التدفئة، أو ممرات الحرارة، أو المواقد، أو أي جهاز آخر (بما في ذلك مكبرات الصوت) ينتج عنه حرارة.
9. قم بحماية سلك الكهرباء لعدم وطنه بالأقدام أو الضغط عليه، خصوصًا عند القوابس وعند مقابس الأجهزة التكميلية ونقطة خروجها من الجهاز.
10. لا تستخدم سوى الملحقات/المرفقات التي تحددها الشركة المصنّعة.
11. قم بفصل هذا الجهاز أثناء العواصف الرعدية أو عند عدم الاستخدام لفترات طويلة.
12. وكل جميع أعمال الصيانة إلى أفراد صيانة مؤهلين. يجب إجراء الصيانة عند تلف الجهاز بأي شكل من الأشكال، مثل تلف سلك التغذية الكهربائية، أو القابس، أو انسكاب سائل، أو سقوط أشياء على الجهاز، أو تعرضه للمطر، أو الرطوبة، أو عدم عمله بصورة اعتيادية أو سقوطه.

تحذيرات/تنبيهات

يشير وجود هذا الرمز على المنتج إلى وجود جهد كهربائي غير معزول وخطر داخل علبة المنتج وقد يشكل خطر حدوث صدمة كهربائية.



هذا الرمز الموجود على المنتج يعني أن هناك تعليمات مهمة متعلقة بالتشغيل والصيانة في هذا الدليل.



يحتوي الإطار على أجزاء صغيرة قد تتسبب في حدوث خطر الاختناق. غير مناسب للأطفال دون 3 سنوات.



يحتوي هذا المنتج على مادة مغناطيسية. استشر طبيبك فيما إذا كان لذلك تأثيرٌ على أي أجهزة طبية مزروعة لديك.



• لتقليل مخاطر الحريق أو الصدمة الكهربائية، يجب عدم تعريض هذا المنتج للمطر أو السوائل أو الرطوبة.

• يجب عدم تعريض هذا المنتج لقفزات السوائل المتساقطة أو المتناثرة ويجب عدم وضع أو عية ممتلئة بالسوائل، مثل أواني الزهور، على المنتج أو بالقرب منه.

• أبقِ المنتج بعيدًا عن مصادر اللهب والحرارة. يجب عدم وضع أي مصادر للهب المكشوف، مثل الشموع المشتعلة، فوق الجهاز أو بالقرب من المنتج.

• لا تُجر أي تغييرات غير مصرّح بها لهذا المنتج.

• لا تستخدم المنتج في السيارات أو على متن القوارب.

• سلك السماعَة وكبلات التوصيل الموجودة في هذا النظام غير معتمدة للتركيب في الحائط. يرجى مراجعة قوانين البناء المحلية لمعرفة النوع الصحيح للسلك والكبل المطلوب للتركيب في الحائط.

• يجب الإبقاء على جهاز الفصل في وضع القابلية للتشغيل الفوري عند استخدام قابس التغذية الكهربائية أو وصلة الجهاز كجهاز فصل.

• نظرًا لمتطلبات التهوية، لا تنصح Bose بوضع المنتج في مكان ضيق مثل وضعه في تجويف بالحائط أو في خزانة مغلقة.

• توجد بطاقة المنتج أسفل المنتج.

ملاحظة: تم اختبار هذا الجهاز وُجد أنه يتوافق مع حدود جهاز رقمي من الفئة B وفقاً للجزء رقم 15 من قواعد لجنة الاتصالات الفيدرالية (FCC). وقد تم تصميم هذه الحدود بحيث تضمن الحماية المعقولة ضد التداخل الضار عند تركيب الجهاز في منطقة سكنية. علماً بأن هذا الجهاز يقوم بتوليد طاقة موجات لاسلكية واستخدامها وبها، وقد يتسبب في حدوث تداخل ضار مع الاتصالات اللاسلكية إذا لم يتم تركيبه واستخدامه حسب التعليمات. ومع ذلك، فلا يوجد ضمان بعدم حدوث تداخل عند التركيب بطريقة معينة. وإذا تسبب هذا الجهاز في حدوث تداخل ضار مع استقبال الراديو أو التلفزيون، والذي يمكن التحقق منه من خلال تشغيل الجهاز وإيقاف تشغيله، فيُرجى من المستخدم محاولة تصحيح هذا التداخل بالقيام بإجراء أو أكثر من الإجراءات التالية:

- تغيير اتجاه هوائي الاستقبال أو موضعه.
 - زيادة المسافة بين الجهاز وجهاز الاستقبال.
 - توصيل الجهاز بأخذ كهربائي موجود على دائرة كهربائية مختلفة عن الدائرة التي تم توصيل جهاز الاستقبال بها.
 - استشر الموزع المعتمد أو أحد الفنيين من ذوي الخبرة بأجهزة الراديو أو التلفاز لطلب المساعدة.
- قد يؤدي القيام بأي تغييرات أو تعديلات دون موافقة صريحة من شركة Bose Corporation إلى إلغاء ترخيص المستخدم لتشغيل هذا الجهاز.

يتوافق هذا الجهاز مع حدود التعرض البشري للإشعاع التي حددتها هيئة الاتصالات الفيدرالية، ووزارة الابتكار والعلوم والتنمية الاقتصادية في كندا. يجب عدم تحديد موضع مشترك لجهاز الإرسال هذا أو تشغيله بالتزامن مع أي هوائي أو جهاز إرسال آخر.

يتوافق هذا الجهاز مع الفقرة 15 من قواعد هيئة الاتصالات الفيدرالية، ومعايير المواصفات القياسية اللاسلكية للأجهزة المعفاة من ترخيص وزارة الابتكار والعلوم والتنمية الاقتصادية في كندا. يخضع تشغيل الجهاز للشرطين التاليين: (1) ألا يتسبب هذا الجهاز في حدوث تداخل ضار، و (2) أن يقبل هذا الجهاز أي تداخل يتم استقباله بما في ذلك التداخل الذي قد يتسبب في عملية تشغيل غير مرغوب فيها.

يجب تركيب هذا الجهاز وتشغيله على مسافة 20 سم على الأقل بين مصدر الإشعاع وجسمك.

هذا الجهاز مُصمم للاستخدام الداخلي فقط عند تشغيله في تردد 5150 – 5250 ميجاهرتز للحد من احتمال حدوث تداخل ضار في نظم الأقمار الصناعية المتنقلة ذات القنوات المشتركة.

فئة جهاز الاستقبال = 2

جدول حالة الطاقة الخاصة بالمنتج

يمتثل المنتج، وفقاً لمتطلبات التصميم الإلكتروني لتوجيهات المنتجات ذات الصلة بالبطاقة 2009/125/EC وكذلك التصميم الإلكتروني لتوجيهات المنتجات ذات الصلة بالطاقة ولوائح معلومات الطاقة (التعديل) (الخروج من الاتحاد الأوروبي) لعام 2020، مع القاعدة (القواعد) التالية أو المستند (المستندات) التالية: اللائحة (المفوضية الأوروبية) رقم 1275 لسنة 2008، بصيغتها المعدلة بموجب لائحة (الاتحاد الأوروبي) رقم 801 لسنة 2013.

أوضاع الطاقة		معلومات حالة الطاقة المطلوبة
وضع الاستعداد الشبكي	وضع الاستعداد	
Bose اللاسلكي > 2.0 وات	> 0.5 وات	استهلاك الطاقة في وضع الطاقة المحدد، عند دخل 230 فولت/50 هرتز
≥ 20 دقيقة	> 2.5 ساعة	الوقت الذي بعد انتهائه يتم تبديل الجهاز تلقائياً إلى الوضع
> 2.0 وات	غير متوفر	استهلاك الطاقة في وضع الاستعداد الشبكي في حال توصيل جميع منافذ الشبكة السلكية وتنشيط جميع منافذ الشبكة اللاسلكية عند إدخال 230 فولت/50 هرتز
وفقاً للملحق الثاني (أ) 3 من اللائحة 801/2013 (تعديل) "المجموعة 26" من 1275 لعام 2008)، لا ينطبق "مطلب إلغاء تنشيط منفذ لاسلكي على المنتجات التي تعتمد على اتصال شبكة لاسلكية واحدة للاستخدام المقصود وليس لها اتصال بشبكة سلكية."		إجراءات تنشيط/إلغاء تنشيط منفذ الشبكة. سيؤدي إلغاء تنشيط جميع الشبكات إلى تمكين وضع الاستعداد.

بالنسبة لأوروبا:

نطاقات تردد العملية التشغيلية من 2400 إلى 2483.5 ميغا هرتز، ومن 5150 إلى 5350 ميغا هرتز، ومن 5470 إلى 5725 ميغا هرتز.

الحد الأقصى لطاقة الإرسال: أقل من 20 ديسيبل ميلي واط من القدرة المشعة المكافئة المتاحة.

نطاق تردد العملية التشغيلية من 5725 إلى 5850 ميغا هرتز.

الحد الأقصى لنقل الطاقة أقل من 14 ديسيبل ميلي واط (25 ملي واط) من القدرة المشعة المكافئة المتاحة.

الحد الأقصى لنقل الطاقة أقل من الحدود التنظيمية مما يعني أن اختبار معدل الامتصاص النوعي SAR غير ضروري ويُستثنى من اللوائح السارية.

يقتصر هذا الجهاز على الاستخدام الداخلي عند تشغيله في النطاق الترددي من 5150 إلى 5350 ميغا هرتز في جميع الدول الأعضاء في الاتحاد الأوروبي المدرجة في الجدول.



السويد	النمسا	المجر	سلوفاكيا	قبرص	فرنسا	المملكة المتحدة (إيرلندا الشمالية)	جمهورية إيرلندا	الدنمارك	بلجيكا
	بولندا	مالطا	ليتوانيا	لاتفيا	كرواتيا	اليونان	البرتغال	ألمانيا	بلغاريا
	سلوفينيا	هولندا	لوكسمبورج	رومانيا	إيطاليا	إسبانيا	قنادا	إستونيا	التشيك

هذا الرمز يعني أنه يجب عدم التخلص من المنتج مع النفايات المنزلية، بل يجب تسليمه إلى مرفق جمع نفايات مناسب لإعادة تدويره. يساعد التخلص السليم وإعادة التدوير على حماية الموارد الطبيعية، وصحة الإنسان، والبيئة. لمزيد من المعلومات حول التخلص من هذا المنتج وإعادة تدويره، تواصل مع البلدية المحلية أو خدمة التخلص من النفايات أو المتجر الذي اشتريته منه هذا المنتج.



اللائحة الإدارية لأجهزة تردد الراديو منخفضة الطاقة

المادة الثانية عشرة

وفقاً لقواعد "تنظيم إدارة أجهزة تردد الراديو منخفضة الطاقة" دون إذن من NCC، لا يسمح لأي شركة أو منشأة أو مستخدم بتغيير التردد أو تعزيز نقل الطاقة أو تغيير السمة الأصلية أو الأداء في أجهزة تردد الراديو منخفضة الطاقة المعتمدة.

المادة الرابعة عشر

لا تؤثر أجهزة تردد الراديو منخفضة الطاقة على أمن الطائرات ولا تتداخل مع الاتصالات القانونية؛ إن وجدت، ويجب على المستخدم وقف التشغيل على الفور إلى أن يتم منع أي تداخل. الاتصالات القانونية المذكورة تعني الاتصالات اللاسلكية التي تعمل وفقاً لقانون الاتصالات.

من المؤكد أن الأجهزة ذات تردد الراديو منخفض الطاقة عرضة للتداخل من قبل الاتصالات القانونية أو الأجهزة المشعة لموجات راديو الأجهزة الصناعية، والعلمية والطبية ISM.

جدول المواد الخطرة المحظور استخدامها بالصين

أسماء المواد أو العناصر السامة أو الخطرة ومحتوياتها							اسم الجزء
المواد والعناصر السامة أو الخطرة							
أثير ثنائي الفينيل المعالج بالبروم (PBDE)	ثنائي الفينيل المعالج بالبروم (PBB)	سداسي الكروم (Cr(VI))	الكاديوم (Cd)	الزئبق (Hg)	الرصاص (Pb)		
○	○	○	○	○	×	ثنائي الفينيل متعدد الكلور (PCB)	
○	○	○	○	○	×	الأجزاء المعدنية	
○	○	○	○	○	○	الأجزاء البلاستيكية	
○	○	○	○	○	×	السماعات	
○	○	○	○	○	×	الكيبلات	
<p>تم إعداد هذا الجدول وفقاً لأحكام معيار SJ/T 11364.</p> <p>O: يشير إلى أن هذه المادة السامة أو الخطرة الموجودة في كل المواد المتجانسة لهذا الجزء أقل من متطلبات تقييد معيار GB/T 26572.</p> <p>X: يشير إلى أن هذه المادة السامة أو الخطرة الموجودة على الأقل في إحدى المواد المتجانسة لهذا الجزء أعلى من متطلبات التقييد لمعيار GB/T 26572.</p>							



جدول المواد الخطرة المحظور استخدامها بتايوان

اسم الجهاز: وحدة صوت الباص اللاسلكية، تعيين النوع: 425843						
المواد المحظورة والرموز الكيميائية لها						
الوحدة	الرصاص (Pb)	الزئبق (Hg)	الكاديوم (Cd)	الكروم سداسي التكافؤ (Cr+6)	ثنائي الفينيل المعالج بالبروم (PBB)	إثير ثنائي الفينيل متعدد البروم (PBDE)
ثنائي الفينيل متعدد الكلور (PCB)	-	o	o	o	o	o
الأجزاء المعدنية	-	o	o	o	o	o
الأجزاء البلاستيكية	o	o	o	o	o	o
السماعات	-	o	o	o	o	o
الكلمات	-	o	o	o	o	o

ملاحظة 1: "o" تشير إلى أن النسبة المئوية لمحتوى المادة المحظورة لا تتجاوز النسبة المئوية للقيمة المرجعية الموجودة.

ملاحظة 2: يشير "-" إلى أن المادة المحظورة تتطابق مع الإغفاء.

يُرجى استكمال سجلاتك والاحتفاظ بها

يوجد الرقم المسلسل ورقم الموديل أسفل وحدة صوت الباص.

الرقم المسلسل: _____

رقم الموديل: _____

يُرجى الاحتفاظ بإيصال الشراء مع دليل المالك. الوقت مناسب الآن لتسجيل منتج Bose الخاص بك. يمكنك القيام بذلك بسهولة من خلال الانتقال إلى global.Bose.com/register

تاريخ الصنع: يشير الرقم التامن في الرقم المسلسل إلى سنة الصنع؛ إذ يشير الرقم «1» إلى 2011 أو 2021.

المستورد في الصين: Bose Electronics (Shanghai) Company Limited, Part C, Plant 9, No. 353 North Riyang Road, China (Shanghai) Pilot Free Trade Zone

المستورد في الاتحاد الأوروبي: Bose Products B.V., Gorslaan 60, 1441 RG Purmerend, The Netherlands

المستورد في تايوان: Bose Taiwan Branch, 9F-A1, No. 10, Section 3, Minsheng East Road, Taipei City 104, Taiwan
+886-2-2514 7676 رقم الهاتف

المستورد في المكسيك: Bose de México, S. de R.L. de C.V., Paseo de las Palmas 405-204, Lomas de Chapultepec, 11000 México, D.F.
+5255 (5202) 3545 رقم الهاتف

المستورد في المملكة المتحدة: Bose Limited, Bose House, Quayside Chatham Maritime, Chatham, Kent, ME4 4QZ، بالمملكة المتحدة

القدرة المقننة للإدخال: 100-240 فولت، ~ 50/60 هرتز، 55 وات

معلومات الأمان

يتميز هذا المنتج بإمكانية تلقي تحديثات الأمان التلقائية من Bose. ولتلقى هذه التحديثات، يجب عليك إكمال عملية إعداد المنتج في تطبيق Bose Music، وتوصيل المنتج بالإنترنت. وإذا لم تكمل عملية الإعداد، فستتحمل مسؤولية تثبيت تحديثات الأمان التي توفرها Bose.



Apple و شعار Apple هما علامتان تجاريتان مسجلتان لشركة Apple، تم تسجيلهما بالولايات المتحدة ودول أخرى. App Store هي علامة خدمة لشركة Apple Inc.

علامة وشعارات كلمة Bluetooth® هي علامات تجارية مسجلة مملوكة لشركة Bluetooth SIG, Inc ويتم استخدام هذه العلامات بموجب ترخيص من شركة Bose Corporation.

تُعدّ Google Play و Google علامتين تجاريتين تابعيتين لشركة Google LLC.

تعد كلٌ من Acoustimass، ADAPTiQ، Bose، و Bose Bass Module، و Bose Music، و Bose Music، و Bose TV Speaker، و SoundTouch، و تصميم المذكرات اللاسلكية علامات تجارية لشركة Bose Corporation.

Wi-Fi هي علامة تجارية مسجلة لشركة Wi-Fi Alliance®.

المقر الرئيسي لشركة Bose: 1-877-230-5639

حقوق الطبع والنشر © لعام 2021 محفوظة لشركة Bose Corporation. لا يجوز استنساخ أي جزء من هذا الدليل، أو تعديله، أو توزيعه أو استخدامه بطريقةٍ أخرى دون إذن كتابي مسبق.

ما الذي يوجد في اللعبة الكرتونية

10 المحتويات

وضع وحدة صوت الباص

11 التوصيات

الطاقة

12 قم بتوصيل وحدة صوت الباص بالكهرباء

التوصيل بمكبر الصوت أو السماعة

13 اختيار نمط الاتصال الخاص بك

14 الاتصال باستخدام تطبيق Bose Music

14 هل أنت جديد على تطبيق Bose Music؟

15 الاتصال باستخدام جهاز التحكم عن بُعد الخاص بـ SoundTouch 300

15 التحقق من الصوت

16 الاتصال باستخدام كبل الصوت

حالة وحدة صوت الباص

18 لمبة الحالة

العناية والصيانة

19 تنظيف وحدة صوت الباص

19 قطع الغيار والملحقات

19 ضمان محدود

استكشاف الأخطاء وإصلاحها

20	جرب هذه الحلول أولاً.....
20	حلول أخرى.....
23	إعادة تعيين الاتصال بمكبر الصوت.....
24	إعادة تعيين وحدة صوت الباص.....

المرجع

25	راجع دليل المالك الخاص بمكبر الصوت أو السماعه.....
----	--

المحتويات

تأكد من إدراج الأجزاء التالية:

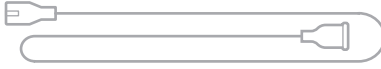

سلك الكهرياء*

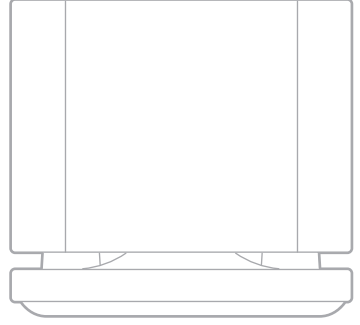

Bose Bass Module 500

*يمكن شحنه بأسلاك كهرياء متعددة. استخدم سلك الكهرياء الخاص بمنطقتك.

ملاحظة: في حالة تلف أي جزء من المنتج، لا تستخدمه. اتصل بموزع Bose المعتمد لديك أو اتصل بخدمة عملاء Bose.

تفضل بزيارة: worldwide.Bose.com/Support

التوصيات

للحصول على أفضل أداء، اتبع هذه التوصيات عند تثبيت وحدة صوت الباص:

احرص على عدم وضع أي أجسام فوق وحدة صوت الباص.

لتجنب أي تداخل لاسلكي، قم بإبعاد الأجهزة اللاسلكية الأخرى بمسافة 1 – 3 أقدام (0.3 – 0.9 متر) عن وحدة صوت الباص. ضع وحدة صوت الباص في الخارج وبعيدًا عن الخزانات المعدنية، ومكونات أجهزة الصوت/الفيديو الأخرى ومصادر الحرارة المباشرة.

ضع وحدة صوت الباص على سطح مستوي وثابت. فقد يتسبب الاهتزاز في تحريك وحدة صوت الباص، وخاصةً على الأسطح الملساء كالرخام، أو الزجاج، أو الخشب المصقول بدرجة كبيرة.

ضع وحدة صوت الباص مقابل الحائط نفسه الموضوع أمامه التلفاز أو على أي حائط في الثلث الأمامي من الغرفة.

احرص على إبعاد الجانب الخلفي من وحدة صوت الباص (الجانب المقابل لشعار Bose) على مسافة 3 بوصات (7.6 سم) على الأقل من أي سطح آخر. يمكن أن يؤثر سد المنفذ الموجود أسفل هذا الجانب على الأداء الصوتي.

للحصول على صوت باص مرتفع، ضع وحدة صوت الباص بالقرب من الحيطان والزوايا. للحصول على صوت باص منخفض، ضع وحدة صوت الباص بعيدًا عن الحيطان والزوايا.

تأكد من وجود مأخذ التيار المتردد (الرئيسي) في مكان قريب.

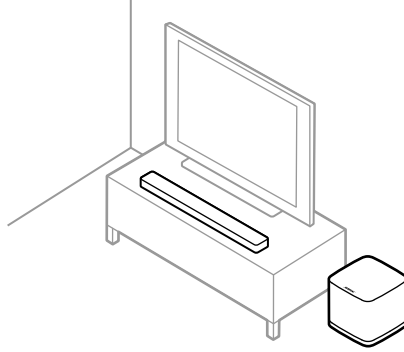

تنبيه: احرص على عدم وضع وحدة صوت الباص منتصبه على قمتها أو جوانبها خلال الاستخدام.

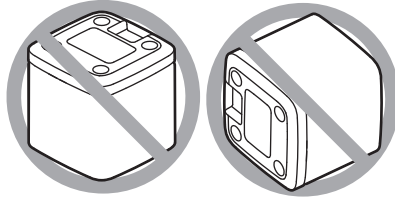

قم بتوصيل وحدة صوت الباص بالكهرباء

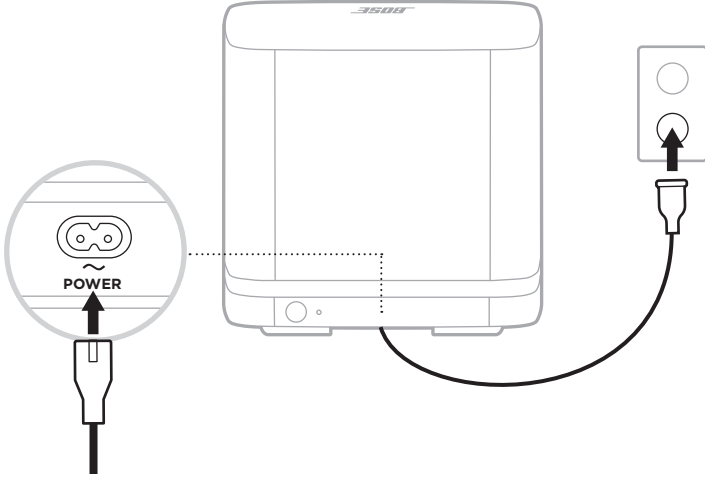

1. قم بتوصيل سلك الكهرباء بالموصل POWER الموجود على وحدة صوت الباص.



2. أدخل الطرف الآخر لسلك الكهرباء في مأخذ التيار المتردد (الرئيسي).

اختيار نمط الاتصال الخاص بك

تعتمد الطريقة التي توصّل من خلالها وحدة صوت الباص على مكبر الصوت أو السماعة الخاصة بك. اختر نمط الاتصال الخاص بك من الجدول أدناه.

نمط الاتصال	مكبر الصوت أو السماعة
<p>الاتصال باستخدام تطبيق Bose Music (راجع الصفحة 14).</p> <p>ملاحظة: إن لم يكن بإمكانك الوصول أو واجهتك مشكلة في التوصيل باستخدام تطبيق Bose Music، فراجع "استكشاف الأخطاء وإصلاحها" في الصفحة 20.</p>	<p>Bose Smart Soundbar (مكبر الصوت مُمكن)</p> 
<p>اتصل باستخدام جهاز التحكم عن بُعد الخاص بمكبر الصوت (راجع الصفحة 15).</p>	<p>مكبر الصوت SoundTouch 300</p> 
<p>الاتصال باستخدام كبل صوت (غير مرفق) (راجع الصفحة 16).</p>	<p>Bose TV Speaker (أو إعداد سلكي بديل لمكبرات الصوت)</p> 

الاتصال باستخدام تطبيق BOSE MUSIC

1. في تطبيق Bose Music، حدد مكبر الصوت.
2. انتقل إلى قائمة «الإعدادات» لإضافة وحدة صوت الباص الخاصة بك.



هل أنت جديد على تطبيق Bose Music؟

1. على جهازك المحمول، قم بتنزيل تطبيق Bose Music.



2. اتبع تعليمات التطبيق.

الاتصال باستخدام جهاز التحكم عن بُعد الخاص بـ SOUNDTOUCH 300

1. على جهاز التحكم عن بُعد الخاص بمكبر الصوت لديك، اضغط على الزر  SoundTouch.
2. اضغط مع الاستمرار على 7 حتى يومض ضوء الاتصال  على مكبر الصوت باللون الأبيض.

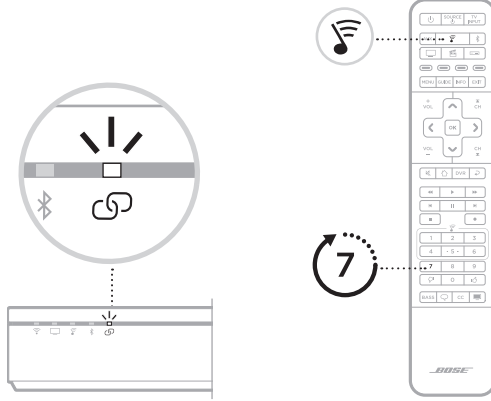

وبمجرد الاتصال، ستسمع نغمة. يتوهج الضوء الموجود على الجزء الخلفي من وحدة صوت الباص و  على مكبر الصوت باللون الأبيض.

ملاحظات: قد يستغرق الاتصال عدة دقائق.

إذا لم تتصل وحدة صوت الباص بمكبر الصوت، فراجع "استكشاف الأخطاء وإصلاحها" في صفحة 20.

التحقق من الصوت

ملاحظة: لتجنب سماع صوت مشوه، أوقف تشغيل سماعات التلفاز. راجع دليل مالك التلفازيون لمزيد من المعلومات.

1. شغل التلفاز الخاص بك.

2. إذا كنت تستخدم جهاز استقبال القمر الصناعي/قنوات الكبل أو مصدر ثانوي آخر:

a. شغل هذا المصدر.

b. إذا كان هذا المصدر موصولاً بالتلفزيون لديك، فحدد إدخال التلفازيون المناسب.

3. شغل مكبر الصوت.

ستسمع صوتاً صادراً من وحدة صوت الباص (bass).

ملاحظة: إذا كنت لا تسمع صوتاً من وحدة صوت الباص، فراجع "استكشاف الأخطاء وإصلاحها" في صفحة 21.

الاتصال باستخدام كبل الصوت

يمكنك توصيل الوحدة بمكبر الصوت أو السماعة باستخدام كبل صوت بسمك 3.5 ملم (غير مرفق).

إذا كنت لا تملك كبل صوت بسمك 3.5 ملم (يُستخدم بشكل شائع لساعات الرأس وأجهزة المحمول)، فتفضل بزيارة [Bose.com/BM500](https://www.bose.com/BM500) لشراء كبل 15 قدمًا (4.5 أمتار). يُمكنك أيضًا شراء هذا الجزء من متجر الأجهزة الإلكترونية المحلي لديك.

1. وصل أحد طرفي كبل الصوت الذي يصل سمكه إلى 3.5 ملم بالموصل BASS IN الموجود بوحدة صوت الباص (bass module).

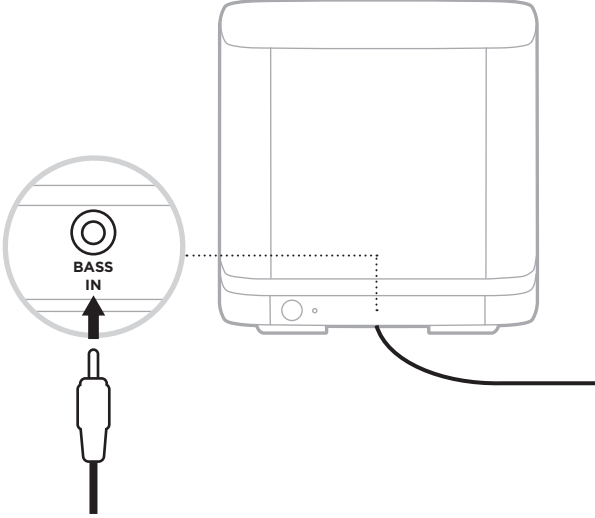

2. وصِل طرف الكبل الآخر بالموصل BASS على الجانب الخلفي من مكبر الصوت أو السماعة.

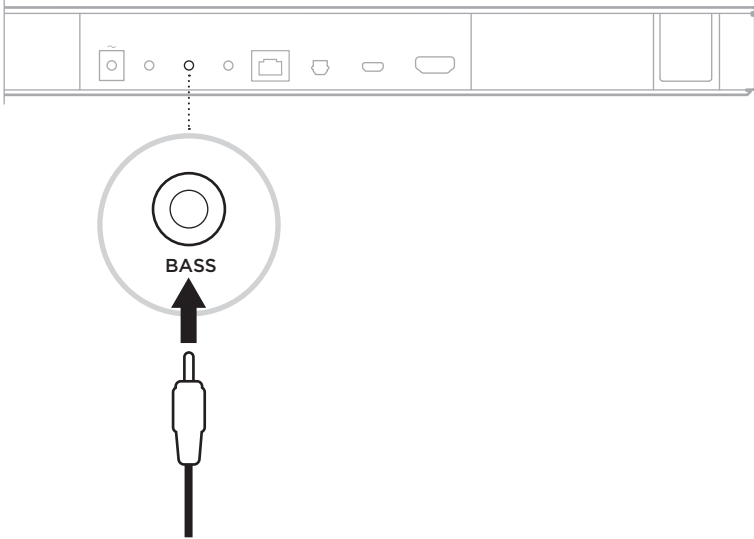

ملاحظات:

Bose Smart Soundbar: تأكد من توصيل الكبل بموصل BASS، وليس بموصل IR.

Bose TV Speaker: تأكد من توصيل الكبل بموصل BASS، وليس بموصل AUX IN.

SoundTouch 300 مكبر الصوت: وصِل الكبل بالموصل ACOUSTIMASS.

3. تحقق من الصوت (راجع الصفحة 15).

لمبة الحالة

يُظهر الضوء الموجود في الجزء الخلفي من الوحدة حالة النظام.

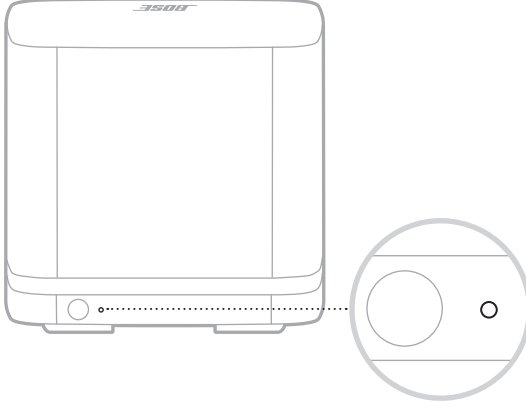

حالة الجهاز	نشاط الضوء
موصول بمكبر الصوت أو السماعة	أبيض ثابت
تنزيل تحديث برنامج	أبيض وامض
الاستعداد الشبكي (الاتصال اللاسلكي)	كهرماني ثابت
جاهز للاتصال بمكبر الصوت أو السماعة	كهرماني وامض
وضع حفظ الطاقة (الاتصال السلكي)	إيقاف
خطأ - اتصل بخدمة عملاء Bose	أحمر وامض

تنظيف وحدة صوت الباص

قم بتنظيف الجزء الخارجي من وحدة صوت الباص بقطعة قماش ناعمة وجافة.

تنبيهات:

احرص على عدم سكب سوائل على وحدة صوت الباص أو داخل أي فتحات.

احرص على عدم استخدام أي بخاخات بالقرب من وحدة صوت الباص.

احرص على عدم استخدام أي مذيبات، أو مواد كيميائية أو محاليل تنظيف تحتوي على كحول، أو أمونيا أو مواد كاشطة.

احرص على عدم سقوط الأشياء في أي فتحة.

قطع الغيار والملحقات

يمكن طلب قطع الغيار أو الملحقات من خلال مركز خدمة عملاء Bose.

تفضل بزيارة: worldwide.Bose.com/Support

ضمان محدود

تتم تغطية وحدة صوت الباص (bass) بضمان محدود. تفضل بزيارة موقعنا على global.Bose.com/warranty للحصول على تفاصيل الضمان المحدود.

لتسجيل المنتج الخاص بك، تفضل بزيارة global.Bose.com/register للحصول على التعليمات. ولن يؤثر عدم القيام بالتسجيل على الحقوق المكفولة لك بموجب الضمان المحدود.

جرب هذه الحلول أولاً

إذا واجهتك مشكلات بشأن وحدة صوت الباص:

افصل أسلاك الكهرياء الخاصة بوحدة صوت الباص (bass) ومكبر الصوت أو السماع، وانتظر لمدة 30 ثانية ثم أدخلها بإحكام في مأخذ تيار متردد (رئيس) متصل بالكهرياء.

تثبت جميع الكبلات.

تحقق من حالة وحدة صوت الباص (راجع الصفحة 18).

ضع وحدة صوت الباص (bass) ومكبر صوت أو سماعة بعيدًا عن أي تدخل محتمل (أجهزة لاسلكية، وهواتف لاسلكية، وأجهزة التلفزيون والموجات الكهرومغناطيسية وغيرها).

ضع وحدة صوت الباص (bass) وفقًا لإرشادات وضع الجهاز (راجع الصفحة 11).

حلول أخرى

إذا لم تستطع حل المشكلة لديك، فراجع الجدول أدناه لتحديد الأعراض والحلول للمشكلات الشائعة. وإذا كنت غير قادر على حل هذا الأمر، فيُرجى الاتصال بخدمة عملاء Bose.

تفضل بزيارة: worldwide.Bose.com/contact

الغرض	الحل
لا يعمل تطبيق Bose Music على الجهاز المحمول	تأكد من توافق جهازك المحمول مع تطبيق Bose Music وتبنيته للحد الأدنى من متطلبات النظام. لمزيد من المعلومات، راجع متجر التطبيقات على جهازك المحمول.
لا تتصل وحدة صوت الباص (Bass) بمكبر الصوت لاسلكيًا	تأكد من أن لمبة الحالة تومض باللون الكهرماني، للإشارة إلى أن وحدة صوت الباص جاهزة للاتصال (راجع الصفحة 18). كرر عملية الاتصال (راجع الصفحة 13). إذا كانت وحدة صوت الباص متصلة مسبقًا بمكبر الصوت، فقم بإعادة ضبط اتصال وحدة صوت الباص (راجع الصفحة 23). افصل أسلاك الكهرياء الخاصة بوحدة صوت الباص (bass) ومكبر صوت، وانتظر لمدة 30 ثانية ثم أدخلها بإحكام في مأخذ تيار متردد (رئيس) متصل بالكهرياء. قم بتوصيل وحدة صوت الباص (bass) بمكبر الصوت باستخدام كبل صوت بسمك 3.5 ملم (راجع الصفحة 16). ملاحظة: إذا كنت لا تملك كبل صوت بسمك 3.5 ملم (يُستخدم بشكل شائع لسماعات الرأس وأجهزة المحمول)، ففضل بزيارة Bose.com/BM500 لشراء كبل 15 قدمًا (4.5 أمتار). يمكنك أيضًا شراء هذا الجزء من متجر الأجهزة الإلكترونية المحلي لديك.

الحل	العَرَض
<p>قم بإعادة صوت النظام. قم برفع مستوى الصوت. تأكد من تشغيل مكبر الصوت أو السماعا لمقاطع الصوت. وإذا لم يكن الأمر كذلك، فراجع دليل مالك مكبر الصوت أو السماعا لاستكشاف الأخطاء وإصلاحها (راجع الصفحة 25). قم بتجربة مصادر مختلفة (في حال توفر ذلك). تأكد من تشغيل الصوت الذي يتضمن ترددات صوت الباص، مثل الموسيقى أو الأفلام. للإتصال اللاسلكي: تأكد من أن لمبة الحالة تومض باللون الأبيض الثابت، للإشارة إلى أن وحدة صوت الباص متصلة بمكبر الصوت (راجع الصفحة 18). كرر عملية الإتصال (راجع الصفحة 13). إذا كانت وحدة صوت الباص متصلة مسبقاً بمكبر الصوت، فقم بإعادة ضبط اتصال وحدة صوت الباص (راجع الصفحة 23). ضع وحدة صوت الباص (bass) وفقاً لإرشادات وضع الجهاز (راجع الصفحة 11).</p>	<p>صوت متقطع أو لا يوجد صوت</p>
<p>قم بتجربة مصادر مختلفة (في حال توفر ذلك). ضع وحدة صوت الباص (bass) وفقاً لإرشادات وضع الجهاز (راجع الصفحة 11). قم بإزالة جميع الأغلفة الواقية من وحدة صوت الباص. إذا كانت وحدة صوت الباص متصلة بمكبر صوت Bose Smart Soundbar، أو مكبر الصوت SoundTouch 300، فتشغل معايرة الصوت ADAPTiQ. للمزيد من المعلومات، يُرجى الرجوع إلى دليل مالك مكبر الصوت الخاص بك (راجع الصفحة 25). ملاحظات: لا ينطبق هذا الحل على مكبر الصوت Bose Smart Soundbar 300. إذا لم تعد لديك سماعة ADAPTiQ (المُرفقة مع مكبر الصوت)، فاتصل بخدمة عملاء شركة Bose للحصول على قطعة غيار بديلة. إذا كانت وحدة صوت الباص متصلة بسماعة Bose TV Speaker أو Bose Smart Soundbar، فتأكد من اتصال كبل الصوت الذي يبلغ سمكه 3.5 ملم (غير مرفق) بالموصل BASS الموجود في الجزء الخلفي من السماعا أو مكبر الصوت، وليس الموصل AUX IN أو IR.</p>	<p>صوت ضعيف أو مشوه من وحدة صوت الباص</p>

الحل	العَرَض
<p>اضبط صوت الباص. للمزيد من المعلومات، يرجى الرجوع إلى دليل مالك مكبر الصوت أو السماعة (راجع الصفحة 25).</p> <p>إذا كانت وحدة صوت الباص متصلة بمكبر صوت Bose Smart Soundbar، أو Bose Soundbar أو مكبر الصوت SoundTouch 300، فشغّل معايرة الصوت ADAPTIQ. للمزيد من المعلومات، يُرجى الرجوع إلى دليل مالك مكبر الصوت الخاص بك (راجع الصفحة 25).</p> <p>ملاحظات:</p> <p>لا ينطبق هذا الحل على مكبر الصوت Bose Smart Soundbar 300.</p> <p>إذا لم تعد لديك سماعة ADAPTIQ (المُرفقة مع مكبر الصوت)، فاتصل بخدمة عملاء شركة Bose للحصول على قطعة غيار بديلة.</p> <p>ضع وحدة صوت الباص بعيدًا عن الحيطان والزوايا المجاورة.</p>	<p>صوت الباص (Bass) عالي أو منخفض للغاية</p>

إعادة تعيين الاتصال بمكبر الصوت

إذا لم تعد وحدة صوت الباص متصلة بمكبر الصوت، فقم بإعادة تعيين الاتصال اللاسلكي لوحدة صوت الباص. تتسبب إعادة تعيين الاتصال اللاسلكي بمحاولة مكبر الصوت إعادة الاتصال بوحدة صوت الباص، مما قد يؤدي إلى حل مشكلات الاتصال.

لإعادة تعيين الاتصال اللاسلكي، اضغط على الزر الموجود بالجزء الخلفي من وحدة صوت الباص.

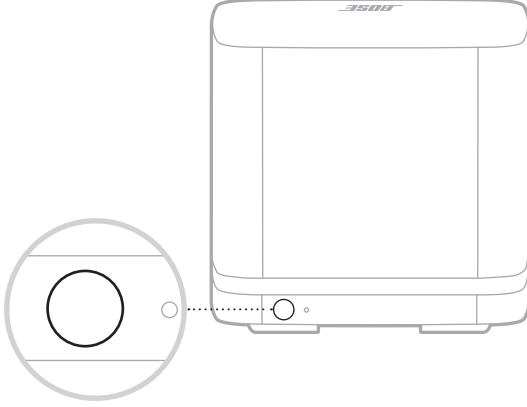

عندما تعيد وحدة صوت الباص الاتصال بمكبر الصوت، فستسمع نغمة ويتوهج الضوء الموجود على الجزء الخلفي من وحدة صوت الباص باللون الأبيض.

إعادة تعيين وحدة صوت الباص

تؤدي إعادة تعيين وحدة صوت الباص إلى مسح جميع معلومات الاتصال اللاسلكي وإعادة وحدة صوت الباص إلى إعدادات المصنع الأصلية.

1. اضغط مع الاستمرار على الزر الموجود في الجزء الخلفي من وحدة صوت الباص إلى أن تومض لمبة حالة النظام باللون الأبيض.

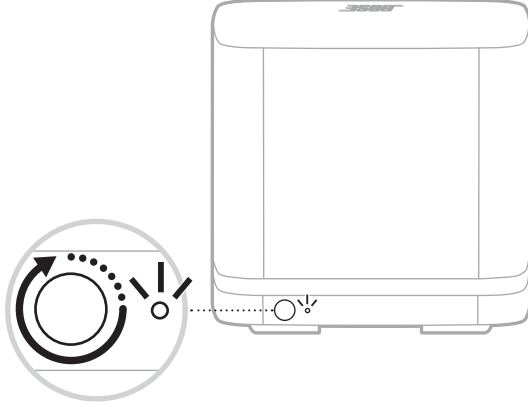

عند اكتمال إعادة التعيين، تومض اللمبة باللون الكهرماني.

2. قم بتوصيل وحدة صوت الباص بمكبر الصوت (راجع الصفحة 13).

راجع دليل المالك الخاص بمكبر الصوت أو السماعة

للمزيد من التعليمات حول استكشاف أخطاء مكبر الصوت أو السماعة وإصلاحها، يرجى الرجوع إلى دليل مالك مكبر الصوت أو السماعة. تفضل بزيارة:

worldwide.Bose.com/Support : **Bose Smart Soundbar**

worldwide.Bose.com/Support/TVS : **Bose TV Speaker**

global.Bose.com/Support/ST300 : **SoundTouch 300** مكبر الصوت



810673-0010