



**SMART SOUNDBAR 900**

## Kérjük, olvassa el, és tartsa be a biztonsági és használati utasításokat.

**CE** A Bose Corporation ezennel kijelenti, hogy a jelen termék megfelel a rádióberendezésekre és távközlési végberendezésekre vonatkozó 2014/53/EK irányelv és minden más idevonatkozó EU-irányelv alapvető követelményeinek és egyéb rendelkezéseinek. A teljes megfelelőségi nyilatkozat a következő címen található: [www.Bose.com/compliance](http://www.Bose.com/compliance).

**UK  
CA** A jelen termék megfelel az elektromágneses kompatibilitásról szóló 2016-os irányelveknek és az összes vonatkozó egyesült királyságbeli törvény előírásának. A teljes megfelelőségi nyilatkozat a következő címen található: [www.Bose.com/compliance](http://www.Bose.com/compliance).

A Bose Corporation ezennel kijelenti, hogy a jelen termék megfelel a rádióberendezésekre vonatkozó 2017. évi irányelv és minden más idevonatkozó egyesült királyságbeli irányelv alapvető követelményeinek. A teljes megfelelőségi nyilatkozat a következő címen található: [www.Bose.com/compliance](http://www.Bose.com/compliance).

## Fontos biztonsági utasítások

Olvassa el ezeket az utasításokat.

Csak száraz ronggyal tisztítsa.

Ne zárja el a szellőzőnyílásokat. A készüléket a gyártó utasításainak megfelelően helyezze el.

Ne helyezze a készüléket hőforrások, például fűtőtest, tűzhely vagy egyéb hőtermelő berendezés közelébe (ideértve az erősítőket is).

Kizárólag a gyártó által meghatározott kiegészítőket/tartozékokat használja.

A javítási munkákat bízza szakemberre. Szervizelésre akkor van szükség, ha a készülék valamilyen módon meghibásodott, például megsérült a hálózati csatlakozószinórja vagy a csatlakozódugója, folyadék ömlött vagy nehéz tárgy esett rá, eső vagy nedvesség érte, működésében rendellenesség tapasztalható, vagy leesett.

## VIGYÁZAT / FIGYELMEZTETÉS



Ez a szimbólum azt jelzi a terméken, hogy a termék dobozában olyan szigetelés nélküli, veszélyes feszültség van jelen, amely áramütést okozhat.



A terméken található ezen szimbólum azt jelzi, hogy az útmutatóban fontos kezelési és karbantartási utasítások szerepelnek.



A termék apró részeket tartalmaz, melyek fulladást okozhatnak. 3 éves kor alatti gyermekek számára nem alkalmas.



A termék mágneses anyagot tartalmaz. Tájékozódjon kezelőorvosánál, hogy ez hatással lehet-e az Ön által használt beültethető orvostechnikai eszközre.



A termék edzett üveg felületet tartalmaz. Óvatosan kezelje, nehogy ütődés érje. Ha eltörik, óvatosan kezelje a törött üvegdarabokat.

- A tűz és az áramütés kockázatának csökkentése érdekében a terméket óvja esőtől, folyadékoktól és párától.
- Ügyeljen rá, hogy a termékre NE csöpögjön, illetve ne fröccsenjen víz. A termékre és annak közelébe ne helyezzen vázát vagy más, folyadékkal töltött edényt.
- Tartsa a terméket távol tűztől és más hőforrásoktól. A termékre és annak közelébe TILOS gyertyát vagy egyéb nyílt lánggal működő eszközt helyezni.
- NE végezzen a terméken engedély nélküli módosítást.
- Ezzel a termékkel NE használjon áramátalakítót.
- NE használja járművekben és hajókon.
- Ha leválasztó egységként a hálózati csatlakozódugaszt vagy a készülécsatlakozót használja, az ilyen leválasztó egységnek mindig működőképes állapotban kell lennie.
- A termék felszereléséhez kizárólag a következő hardvert használja: Bose Soundbar Wall Bracket fali tartó.
- A termék elhelyezésekor figyeljen rá, hogy az a tévé vagy a monitor szellőzőnyílásait ne takarja el. Tekintse meg a tévé vagy a monitor használati útmutatóját, és a gyártó utasításainak megfelelően helyezze üzembe.
- A szellőzésre vonatkozó követelmények miatt a Bose nem tanácsolja a terméket körülhatárolt térbe, például falmélyedésbe vagy zárt szekrénybe helyezni.
- Tartsa az elemeket távol a gyermekektől.
- A helytelenül kezelt elemek tüzet vagy kémiai égést okozhatnak. Az elemet ne próbálja meg feltölteni, ne szedje szét, ne hevítse, és ne próbálja meg elégetni.

**MEGJEGYZÉS:** A berendezést a FCC-szabályzat 15. cikke szerint tesztelték. Ez alapján a berendezés megfelel a „B” osztályú digitális eszközök előírásainak. Ezen határértékek megfelelő védelmet nyújtanak a káros sugárzások ellen lakóépületen belül. A berendezés rádiófrekvenciás energiát termel, használ és sugározhat, és amennyiben nem az utasításoknak megfelelően helyezik üzembe és használják, a rádiókommunikációra nézve káros interferenciát okozhat. Arra azonban nincs garancia, hogy adott körülmények között nem lép fel interferencia. Ha a berendezés nem kívánt interferenciával zavarja a rádió- vagy a televízióadást (ezt a berendezés ki- és bekapcsolásával lehet ellenőrizni), javasoljuk, hogy az interferencia kiküszöbölése érdekében próbálkozzon az alábbiak egyikével:

- Fordítsa el vagy helyezze át a vevőantennát.
- Növelje a berendezés és a vevőkészülék közötti távolságot.
- A berendezést a vevőkészülék áramellátását biztosító áramkörtől eltérő áramkör aljzatához csatlakoztassa.
- Forduljon a forgalmazóhoz vagy tapasztalt rádió-/televíziószerelőhöz.

A Bose Corporation által kifejezetten jóvá nem hagyott módosítások vagy változtatások esetén érvénytelenül válhat a berendezés működtetésére adott felhasználói engedély.

Ez a készülék megfelel az FCC-szabályzat 15. részének és az ISED Canada nem engedélyköteles RSS-szabványainak. A működés során a következő két feltételnek kell eleget tenni: (1) Ez a készülék nem bocsáthat ki káros interferenciát, és (2) ennek a készüléknek el kell viselnie bármilyen interferenciát, az esetlegesen rendellenes működést okozó interferenciát is beleértve.

A berendezés telepítése és működtetése során a sugárzó egység és az emberi test között legalább 20 cm-es távolságot kell tartani.

A készülék csak zárt térben használható, amikor az 5150–5250 MHz-es frekvenciatartományban működteti, hogy ne okozzon esetlegesen káros interferenciát az azonos csatornát használó mobil műholdvevő rendszerekkel.

### CAN ICES-3(B)/NMB-3(B)

#### A termék energiaállapotainak táblázata

A jelen termék megfelel az energiával kapcsolatos termékek környezetbarát tervezésére vonatkozó követelményeket meghatározó 2009/125/EC direktíva előírásainak, valamint az energiával kapcsolatos termékek környezetbarát tervezésével és energiainformációival (kiegészítés) (EU, kilépés) foglalkozó 2020-as szabályozás előírásainak, és ennek megfelelően eleget tesz a következő normáknak és dokumentumoknak: 1275/2008 (EK) rendelet a 801/2013 (EK) rendelettel kiegészítve.

Az energiafelhasználásra vonatkozó kötelező állapotinformációk	Energiafelhasználási módok	
	Készenlét	Hálózati készenléti
Energiafogyasztás a megadott energiafelhasználási módban, 230 V/50 Hz bemeneti teljesítmény mellett	< 0,5 W	minden hálózati típus ≤ 2,0 W
A berendezés ennyi idő elteltével lép automatikusan az adott módba	< 2,5 óra	≤ 20 perc
Energiafogyasztás hálózati készenléti módban, ha minden vezetékes port csatlakoztatva van, és az összes vezeték nélküli hálózati port aktíválva van, 230 V/50 Hz bemeneti teljesítmény mellett	NA	≤ 2,0 W
Hálózati port inaktíválási/aktíválási folyamatai. Az összes hálózat inaktíválásával a készenléti mód aktíválódik.	<p><b>Wi-Fi*:</b> Inaktíválásához nyomja le és tartsa lenyomva egyszerre a távvezérlő Bose Music gombot és az Előreléptetés gombot. Az aktíválásához ismétlje meg a műveletet.</p> <p><b>Bluetooth*:</b> Inaktíválásához törölje a párosítási lista tartalmát. Ehhez nyomja le és tartsa lenyomva 10 másodpercig a távvezérlő Bluetooth® gombját. Aktíválásához párosítsa egy Bluetooth®-forrással.</p> <p><b>Ethernet:</b> Inaktíválásához húzza ki az Ethernet-kábelt. Aktíválásához dugja be az Ethernet-kábelt.</p>	

**Európában:**

Működési frekvenciatartományok: 2400–2483,5 MHz, 5150–5350 MHz és 5470–5725 MHz.

A maximális átviteli teljesítmény kevesebb mint 20 dBm EIRP.

Működési frekvenciatartomány: 5725–5850 MHz.

A maximális átviteli teljesítmény kevesebb mint 14 dBm (25 mW) EIRP.

A maximális átviteli teljesítmény a törvényben meghatározott korlátok alatt van, ezért az SAR-tesztelésre nincs szükség, és a vonatkozó előírások értelmében az alól kivételt képez.

Amennyiben a jelen készüléket az 5150–5350 MHz-es frekvenciatartományban működtetik, kizárólag beltérben használható a táblázatban felsorolt összes EU-ország esetében.

									
BE	DK	IE	UK(NI)	FR	CY	SK	HU	AT	SE
BG	DE	PT	EL	HR	LV	LT	MT	PL	
CZ	EE	FI	ES	IT	RO	LU	NL	SI	



Ez a szimbólum azt jelenti, hogy a terméket nem szabad a háztartási hulladékkal együtt kidobni, hanem egy megfelelő hulladékkezelő létesítményben kell leadni, ahol gondoskodnak a termék újrahasznosításáról.

A megfelelő hulladékkezelés és újrahasznosítás hozzájárul a természeti erőforrások, az emberi egészség és a környezet védelméhez. A feleslegessé vált termék kezelésével és újrahasznosításával kapcsolatos további információkért forduljon a helyi önkormányzat hulladékkezeléssel megbízott szolgáltatójához, vagy ahhoz az üzlethez, ahol ezt a terméket vásárolta.

**A kislevegyszású rádiófrekvenciás eszközök kezelésére vonatkozó korlátozások**  
**XII. törvénycikk**

A kislevegyszású rádiófrekvenciás eszközök kezelésére vonatkozó korlátozásoknak megfelelően, a vállalatok, a szervezetek és a felhasználók az NCC külön felhatalmazása nélkül nem változtathatják meg a jóváhagyott kislevegyszású rádiófrekvenciás eszközök frekvenciáját, nem fokozhatják annak jeladási teljesítményét, és nem módosíthatják annak eredeti jellemzőit és teljesítményét.

**XIV. törvénycikk**

A kislevegyszású rádiófrekvenciás eszközök nem befolyásolhatják a repülőgépek biztonságát, illetve nem okozhatnak interferenciát a jogszerűen engedélyezett kommunikációban. Ha ez mégis megtörténik, a felhasználónak azonnal abba kell hagynia a készülék használatát, amíg az interferencia meg nem szűnik. Az említett jogi kommunikáció a távközlési törvénynek („Telecommunications Act”) megfelelő rádiókommunikációra vonatkozik.

A kislevegyszású rádiófrekvenciás eszközöknek el kell viselniük a jogilag engedélyezett kommunikációból származó vagy a rádióhullámokat kibocsátó ISM-készülékekről érkező interferenciát.



**A használt elemet helyesen, a helyi előírásoknak megfelelően kezelje hulladékként.** Az elemet tilos elégetni.

## A veszélyes anyagokra vonatkozó kínai korlátozások táblázata

Mérgező vagy veszélyes anyagok és vegyi elemek nevei a termékben						
	Mérgező vagy veszélyes anyagok és elemek					
Alkatrész neve	Ólom (Pb)	Higany (Hg)	Kadmium (Cd)	Hat vegyértékű króm (Cr(VI))	Polibrómozott bifenil (PBB)	Polibrominált difeniléter (PBDE)
NYÁK-ok	X	0	0	0	0	0
Fémrészek	X	0	0	0	0	0
Műanyag részek	0	0	0	0	0	0
Hangszórók	X	0	0	0	0	0
Kábelek	X	0	0	0	0	0
Ez a táblázat az SJ/T 11364 előírásainak megfelelően készült. O: Azt jelzi, hogy az adott mérgező vagy veszélyes anyag mennyisége az adott alkatrész egyetlen homogén anyagában sem éri el a GB/T 26572 által meghatározott határértéket. X: Azt jelzi, hogy az adott mérgező vagy veszélyes anyagot az alkatrész legalább egy homogén anyaga a GB/T 26572 korlátozó előírásait meghaladó mértékben tartalmazza.						

## A veszélyes anyagokra vonatkozó tajvani korlátozások táblázata

Berendezés neve: Aktív hangszóró, típusjelölés: 433829						
	Korlátozott anyagok és kémiai jelölésük					
Egység	Ólom (Pb)	Higany (Hg)	Kadmium (Cd)	Hat vegyértékű króm (Cr+6)	Polibrómozott bifenilek (PBB)	Polibrómozott difenil-éterek (PBDE)
NYÁK-ok	-	o	o	o	o	o
Fémrészek	-	o	o	o	o	o
Műanyag részek	o	o	o	o	o	o
Hangszórók	-	o	o	o	o	o
Kábelek	-	o	o	o	o	o
<b>1. megjegyzés:</b> A „o” jelzés azt jelenti, hogy a szabályozott anyag százaléka nem haladja meg a jelenlegi referenciaérték százalékát. <b>2. megjegyzés:</b> Az „-” jelölés azt jelenti, hogy a szabályozott anyag megfelel a kivételnek.						

**Gyártás dátuma:** A gyári szám nyolcadik számjegye a gyártási évet jelzi: például az „1” 2011-et vagy 2021-et jelöl.

**Kínai importőr:** Bose Electronics (Shanghai) Company Limited, Level 6, Tower D, No. 2337 Gudai Rd. Minhang District, Shanghai 201100

**EU-importőr:** Bose Products B.V., Gorslaan 60, 1441 RG Purmerend, Hollandia

**Tajvani importőr:** Bose Taiwan Branch, 9F-A1, No. 10, Section 3, Minsheng East Road, Taipei City 104, Tajvan.  
Telefonszám: +886-2-2514 7676

**Mexikói importőr:** Bose de México, S. de R.L. de C.V., Paseo de las Palmas 405-204, Lomas de Chapultepec, 11000 México, D.F. Telefonszám: +5255 (5202) 3545

**UK-importőr:** Bose Limited, Bose House, Quayside Chatham Maritime, Chatham, Kent, ME4 4QZ, United Kingdom

**Névleges bemeneti értékek:** 100–240 V  $\sim$  50/60 Hz, 65 W

A CMIIT-azonosító a hangsugárzó hátulján lévő termékcímkén található.

### Feljegyzendő adatok

A gyári szám és a modellszám a hangsugárzó hátoldalán található.

Gyári szám: \_\_\_\_\_

Modellszám: 433829

A bizonylatot tartsa a kezelési útmutató mellett. Ragadja meg az alkalmat, és regisztrálja az Ön által vásárolt Bose terméket! Ezt egyszerűen megteheti a következő címen: [global.Bose.com/register](http://global.Bose.com/register)

### Biztonsági információk



A jelen termék képes a Bose automatikus frissítéseinek fogadására. Az automatikus biztonsági frissítések fogadásához végezze el a Bose Music alkalmazásban a termékbeállítási folyamatot, és csatlakoztassa a terméket az internethez. **Ha nem végzi el a beállítási folyamatot, a Bose által közzétett frissítések telepítéséért Ön felel.**

Az Amazon, az Alexa, az Amazon Music és az összes kapcsolódó logó az Amazon.com, Inc. vagy leányvállalatainak védjegye.

Az Apple, az Apple embléma, az Apple Music és az AirPlay az Apple Inc. Amerikai Egyesült Államokban és más országokban bejegyzett védjegye. Az App Store az Apple Inc. szolgáltatásjegye.

A „Works with Apple” jelvény használata azt jelzi, hogy az adott tartozék kifejezetten a jelvényen feltüntetett technológiával való használatra készült, és a fejlesztő az Apple működési követelményeinek teljesítésére vonatkozó tanúsítvánnyal látta el.

A *Bluetooth*<sup>®</sup> szövédjegy és emblémák a Bluetooth SIG, Inc. tulajdonát képező, bejegyzett védjegyek, amelyeket a Bose Corporation minden esetben engedéllyel használ.

 A Dolby, a Dolby Atmos és a kettős D szimbólum a Dolby Laboratories Licensing Corporation bejegyzett védjegye. A Dolby Laboratories licence alapján gyártva. Bizalmas, nyilvánosságra nem hozott munkák. Szerzői jog © 2012–2020 Dolby Laboratories. Minden jog fenntartva.

A Google és a Google Play a Google LLC védjegye.

 A „HDMI”, a „HDMI High-Definition Multimedia Interface” kifejezés és a HDMI logó a HDMI Licensing Administrator, Inc. védjegye vagy bejegyzett védjegye az Egyesült Államokban és más országokban.

A termék magában foglalja az iHeartRadio szolgáltatást. Az iHeartRadio az iHeartMedia, Inc. bejegyzett védjegye.

Ezt a terméket a Microsoft egyes szellemi tulajdonjogai védik. A Microsoft licence nélkül tilos az ilyen technológiákat jelen terméken kívül felhasználni vagy terjeszteni.

A Pandora a Pandora Media, Inc. védjegye vagy bejegyzett védjegye, amelyet engedéllyel használtunk.

A QuickSet a Universal Electronics Inc. Egyesült Államokban és nemzetközileg bejegyzett védjegye. © UEI 2000-2021

Ez a termék tartalmazza a Spotify szoftvert, amelyre külső gyártók alábbi helyen található licencai vonatkoznak: [www.spotify.com/connect/third-party-licenses](http://www.spotify.com/connect/third-party-licenses).

A Spotify a Spotify AB bejegyzett védjegye.

A Wi-Fi a Wi-Fi Alliance<sup>®</sup> védjegye.

Az ADAPTIQ, a Bose, a Bose Bass Module, a Bose Music, a Bose Music embléma, a Bose Noise Cancelling Headphones, a Bose Smart Soundbar, a Bose Soundbar Wall Bracket, a Bose Surround Speakers, a QuietComfort, a SimpleSync, a SoundLink, a SoundLink Revolve és a Voice4Video a Bose Corporation védjegye.

Bose Corporation központja: 1-877-230-5639

© 2021 Bose Corporation. Előzetes írásos engedély nélkül a jelen kiadvány semmilyen része nem sokszorosítható, módosítható, terjeszthető, illetve nem használható fel semmilyen más módon.



A Bose Smart Soundbar 900 termékhez összetevőként mellékelt, harmadik féltől származó szoftvercsomagok licencinformációit a következő módszerrel tekintheti meg:

1. Nyomja le és tartsa lenyomva a távvezérlő *Bluetooth* gombját (⌘) és a Visszaléptetés gombot (⏪) 5 másodpercig.
2. Csatlakoztassa az USB-kábelt a hangsugárzó hátoldalán lévő SERVICE csatlakozóba.
3. A kábel másik végét csatlakoztassa a számítógéphez.
4. A végfelhasználói licencszerződés és a licencnyilatkozat megjelenítéséhez a számítógépen írja be a **<http://203.0.113.1/opensource>** címet a böngésző címsorába.

**A DOBOZ TARTALMA**

Tartalom.....	14
---------------	----

<b>DOLBY ATMOS® TECHNOLÓGIA.....</b>	<b>15</b>
--------------------------------------	-----------

**A HANGSUGÁRZÓ ELHELYEZÉSE**

Javaslatok .....	16
A hangsugárzó felszerelése a falra .....	17
A hang beállítása falra szerelés esetén .....	17

**A HANGSUGÁRZÓ BEÁLLÍTÁSA**

Csatlakoztassa a hangsugárzót az elektromos hálózathoz.....	18
Hálózati készenléti mód .....	18

**A BOSE MUSIC ALKALMAZÁS BEÁLLÍTÁSA**

A Bose Music alkalmazás letöltése .....	19
---	----

**A BOSE MUSIC ALKALMAZÁS MEGLÉVŐ FELHASZNÁLÓI**

A hangsugárzó hozzáadása egy meglévő fiókhoz .....	20
Csatlakozás másik wifihálózathoz .....	20

**ADAPTiQ HANGKALIBRÁCIÓ**

Futtassa le az ADAPTiQ hangkalibrációt.....	21
---	----

**A HANGSUGÁRZÓ VEZÉRLŐI**

A távvezérlő funkciói .....	22
Be- és kikapcsolás .....	23
Automatikus ébresztés (csak optikai kapcsolathoz).....	23
Források .....	24
Előbeállítások .....	25
Médialejátszás és hangerő .....	26
A hangsegéd vezérlése .....	27
A hang beállítása.....	27

**HANGSEGÉD**

Hangsegéd beállításai .....	28
A hangsegéd beállítása .....	28
A Google Assistant elérése .....	29
Használja a hangját .....	29
Használja a hangsugárzó vezérlőit .....	30
Zene lejátszása a Google Assistant segítségével .....	31
Válasszon alapértelmezett hangszolgáltatót .....	31
Az Amazon Alexa elérése .....	32
Használja a hangját .....	32
Használja a hangsugárzó vezérlőit .....	33
Hívások és üzenetek az Amazon Alexával .....	34
Az Alexa hívási és üzenetkezelési funkciójának beállítása .....	34
Használja a hangját .....	34
Ne zavarjanak beállítása .....	35
Használja a hangját .....	35
Hangvezérlés a Voice4Video™ segítségével .....	35
A Voice4Video™ beállítása .....	35
Használja a hangját .....	36

**ELŐBEÁLLÍTÁSOK TESTRE SZABÁSA**

Előbeállítás megadása .....	37
Előbeállítás lejátszása .....	38

**BLUETOOTH®-KAPCSOLATOK**

Mobileszközök csatlakoztatása .....	39
Mobileszközök leválasztása .....	40
Mobileszközök újbóli csatlakoztatása .....	40
További mobileszköz csatlakoztatása .....	40
A hangsugárzó eszközlístájának törlése .....	40

## AUDIÓ VALÓS IDEJŰ LEJÁTSZÁSA (STREAMING) AZ AIRPLAY SEGÍTSÉGÉVEL

Audió valós idejű lejátszása a Control Centerből .....	41
Audió valós idejű lejátszása egy alkalmazásból .....	41

## HANGSUGÁRZÓ ÁLLAPOTA

A wifi állapota .....	42
<i>Bluetooth</i> -állapot .....	42
A hangsegéd állapota .....	43
Mikrofon ki fény .....	44
Médialejátszási és hangerőállapotok .....	44
Frissítési és hibaállapotok .....	45

## SPECIÁLIS FUNKCIÓK

A wifikapcsolat engedélyezése/letiltása .....	46
---	----

## BOSE TERMÉKEK CSATLAKOZTATÁSA

Kiegészítők csatlakoztatása (opcionális) .....	47
A Bose SoundLink <i>Bluetooth</i> -hangszóró vagy a Bose fejhallgató csatlakoztatása a SimpleSync™ technológia használatával .....	47
Előnyök .....	47
Kompatibilis termékek .....	47
Csatlakoztatás a Bose Music alkalmazás segítségével .....	48
A Bose SoundLink <i>Bluetooth</i> -hangszóró vagy a Bose fejhallgató újrcsatlakoztatása .....	48

## ÁPOLÁS ÉS KARBANTARTÁS

A hangsugárzó frissítése .....	49
Elemek behelyezése a távvezérlőbe .....	49
A hangsugárzó tisztítása .....	50
Cserealkatrészek és tartozékok .....	50
Korlátozott garancia .....	50

**HIBAELHÁRÍTÁS**

Először próbálkozzon ezekkel a megoldásokkal .....	51
Egyéb megoldások.....	51
A hangsugárzó alaphelyzetbe állítása.....	59

**FÜGGELÉK: BEÁLLÍTÁSI SEGÉDLET**

Csatlakozási lehetőségek.....	60
A hangsugárzó csatlakoztatása a tévéhez.....	61
1. lehetőség (előnyben részesített): HDMI eARC vagy ARC .....	61
2. lehetőség: Optikai.....	62
Ellenőrizze a hangot .....	63

## TARTALOM

Ellenőrizze a következő összetevők meglétét:



Bose Smart Soundbar 900

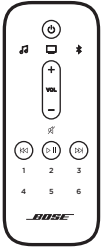

Távvezérlő



AAA-elem (2)

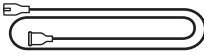

Tápkábel\*

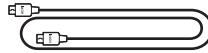

HDMI-kábel

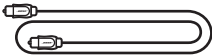

Optikai kábel

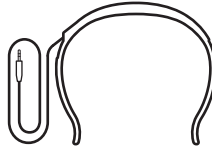

ADAPTiQ fejhallgató

\* Több elektromos csatlakozószinórral rendelkezhetsz. Használja a régiójának megfelelő csatlakozószinórt.

**MEGJEGYZÉS:** Ha a termék bármely része sérült, vagy ha a hangsugárzó üvege eltört, ne használja a terméket. Forduljon a Bose hivatalos viszonteladójához, vagy a Bose ügyfélszolgálatához.

Látogasson el a következő címre:  
[worldwide.Bose.com/Support/SB900](http://worldwide.Bose.com/Support/SB900)

A Bose Smart Soundbar 900 támogatja a Dolby Atmos® technológia használatát. A hangsugárzó további felfelé sugárzó hangszórókat is használ, hogy a kiváló minőségű hangot minden irányból hallja, ami páratlan és teljesen körülölelő térhatású élményt biztosít.

## JAVASLATOK

- A hangsugárzót helyezze a tévé alá és elé (javasolt) vagy fölé úgy, hogy a hangsugárzó a szoba felé nézzen.
- A legjobb hangminőség elérése érdekében gondoskodjon róla, hogy a hangsugárzó tetején lévő (felfelé sugárzó) hangszórókat semmi se takarja el.
- Ha a hangsugárzót a falra szereli, ügyeljen arra, hogy a hangsugárzó teteje legalább 10 cm-re legyen a tétőtől.
- Ha a hangsugárzót polcra vagy tévéállványra helyezi, az optimális hangminőség érdekében a hangsugárzó elejét helyezze a lehető legközelebb a polc vagy a tévéállvány elülső széléhez.
- A hangsugárzót ne tegye fémből készült szekrényekbe, és az ilyen szekrényektől, valamint más audio-/videóeszközöktől és közvetlen hőforrásoktól távol helyezze el.
- A hangsugárzót helyezze a gumitalpakra, majd egy stabil, vízszintes felületre. Ahhoz, hogy a hangsugárzó stabilan álljon, mindkét lábának a felületen kell lennie. A rezgés miatt a hangsugárzó elmozdulhat. Ez főleg sima felületen, például márványon, üvegen vagy fényesre csiszolt fán történhet meg.
- A hangsugárzó hátsó része legalább 1 cm-es távolságban legyen más felületektől. Ha a hátoldal nyílásait eltakarja, romolhat a hangminőség.
- A hangszórót egy váltakozó áramú, működő elektromos hálózati aljzat közelében kell elhelyezni.
- A vezeték nélküli interferencia elkerülése érdekében tartsa távol a többi vezeték nélküli eszközt a hangsugárzótól (legalább 0,3–0,9 méter távolságban).
- A vezeték nélküli interferencia elkerülése érdekében előfordulhat, hogy bizonyos wifi-hozzáférési pontokat legfeljebb 2,4–3 méternyire kell elhelyeznie a hangsugárzótól, a külön beszerezhető mélyhangmodultól vagy a külön beszerezhető térhatású hangszóróktól.
- A jobb hangminőség érdekében NE helyezze a hangsugárzót zárt szekrénybe vagy átlósan egy sarokba.
- NE helyezzen semmilyen tárgyat a hangsugárzó tetejére.

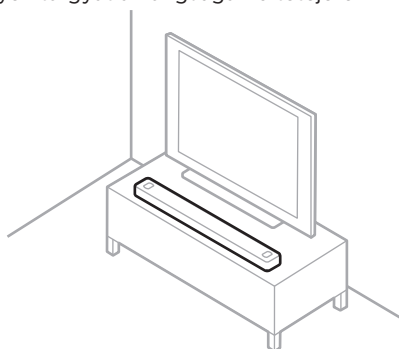

**FIGYELEM:** Használat közben NE állítsa a hangsugárzót az előlapjára, a hátoldalára vagy a tetejére.

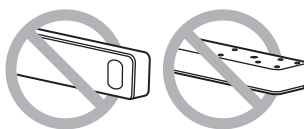



## A HANGSUGÁRZÓ FELSZERELÉSE A FALRA

A hangsugárzó falra is szerelhető. A Bose hangsugárzó fali tartó beszerzéséhez forduljon a Bose hivatalos forgalmazójához.

Látogasson el a következő címre: [worldwide.Bose.com/Support/SB900](http://worldwide.Bose.com/Support/SB900)

**MEGJEGYZÉS:** Ügyeljen arra, hogy a hangsugárzó teteje legalább 10 cm-re legyen a tévétől.



**FIGYELEM:** NE használjon semmilyen más eszközt a hangsugárzó rögzítéséhez.

### A hang beállítása falra szerelés esetén

Miután a hangsugárzót felszerelte a falra, futtassa le az ADAPTiQ eljárást (lásd: 21. oldal).

**MEGJEGYZÉS:** Ha a hangsugárzót leszereli a falról, futtassa le újból az ADAPTiQ eljárást.

## CSATLAKOZTASSA A HANGSUGÁRZÓT AZ ELEKTROMOS HÁLÓZATHOZ

1. Csatlakoztassa a tápkábel a hangsugárzó hátoldalán lévő **POWER** feliratú csatlakozóba.
2. A hálózati csatlakozózsínor másik végét csatlakoztassa egy váltakozó áramú, működő elektromos hálózati aljzathoz.

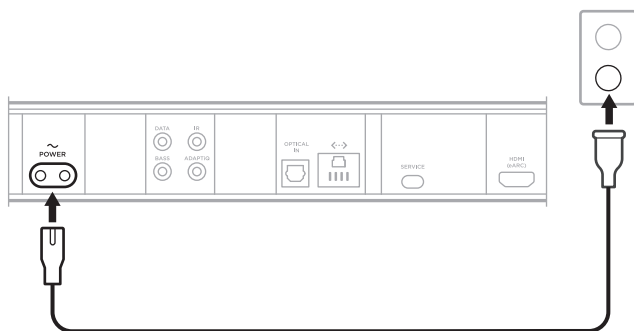

A hangsugárzó bekapcsol, és a fénysáv folyamatos sárga fényvel világít.

## HÁLÓZATI KÉSZENLÉTI MÓD

A hangsugárzó hálózati készenléti módba kapcsol, ha a hanglejátszás leállt, és 20 percig nem nyomott meg egyetlen gombot sem vagy nem beszélt a hangsegédhez.

A hangsugárzó felébresztése hálózati készenléti módból:

- Nyomja meg a távvezérlő Főkapcsoló gombját (⏻), valamelyik forrásgombját (lásd: 24. oldal), vagy a Bose Music gombot (🔊), majd az egyik előbeállítás gombot (lásd: 25. oldal).
- Mobilszközéről vagy a Bose Music alkalmazás használatával játsszon le zenét vagy folytassa a zene lejátszását.
- Beszéljen az Google Assistanthoz vagy az Amazon Alexához.

### MEGJEGYZÉSEK:

- Ha a hangsegédet hálózati készenléti módban szeretné elérni, ellenőrizze, hogy a hangsugárzó a Bose Music alkalmazással (lásd: 19. oldal) lett-e beállítva, illetve hogy a mikrofon be van-e kapcsolva (lásd: 44. oldal).
- A készenléti mód időzítőjét a Bose Music alkalmazással kapcsolhatja ki. Ez az opció a Beállítások menüben található.

A Bose Music alkalmazással a hangsugárzót bármely mobil eszközről (például okostelefonról vagy táblagépről) beállíthatja és vezérelheti.

Az alkalmazással zenét játszhat le, beállíthatja és módosíthatja az előbeállításokat, szolgáltatásokat vehet fel, felfedezheti az internetes rádióállomásokat, konfigurálhatja a Google Assistant segédet vagy az Amazon Alexát, kiválaszthatja a hangutasítások nyelvét, kezelheti a hangszóró beállításait és új funkciókhoz juthat.

**MEGJEGYZÉS:** Ha már létrehozott egy Bose Music-fiókot egy másik Bose termékhez, adja hozzá a hangsugárzót a meglévő fiókjához (lásd: 20. oldal).

## A BOSE MUSIC ALKALMAZÁS LETÖLTÉSE

1. Töltse le mobil eszközére a Bose Music alkalmazást.

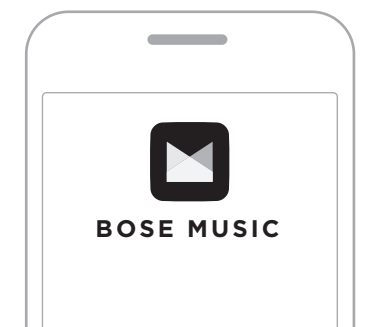

2. Kövesse az alkalmazás utasításait.

## A HANGSUGÁRZÓ HOZZÁADÁSA EGY MEGLÉVŐ FIÓKHOZ

A Bose Smart Soundbar 900 hozzáadásához nyissa meg a Bose Music alkalmazást, és adja hozzá a hangsugárzót.

## CSATLAKOZÁS MÁSIK WIFIHÁLÓZATHOZ

Ha a hálózat neve vagy jelszava megváltozott, vagy szeretné módosítani a hálózatot vagy másikat hozzáadni, csatlakozzon egy másik hálózathoz.

1. A távvezérlőn nyomja le és tartsa lenyomva egyszerre a TV gombot (TV) és a Visszaléptetés gombot (◀), amíg a fényszáv el nem kezd sárgán világítani.
2. Mobileszközén nyissa meg a wifibeállításokat.
3. Válassza a **Bose Smart Soundbar 900** lehetőséget.
4. Nyissa meg a Bose Music alkalmazást és kövesse az utasításokat.

**MEGJEGYZÉS:** Ha az alkalmazás nem szólítja fel a beállítás elvégzésére, lépjen a főképernyőre, és adja hozzá a hangsugárzót.

Miután a Bose Music alkalmazás segítségével beállította a hangsugárzót, az alkalmazás felszólítja, hogy a legjobb hangminőség érdekében futtassa le az ADAPTIQ hangkalibrációs eljárást. Az ADAPTIQ hangkalibráció több hangmérést végez a szoba különböző részein, és a helyiség akusztikájához igazítja a rendszer hangját. A hangkalibráláshoz szükség van kb. 10 percre, amíg a helyiségben csend van.

Az ADAPTIQ hangkalibráció közben az ADAPTIQ fejhallgató tetején lévő mikrofon (a hangsugárzóhoz mellékelve) a helyiség akusztikai jellemzőinek mérésével meghatározza az optimális hangminőséget.

## **FUTTASSA LE AZ ADAPTIQ HANGKALIBRÁCIÓT**

Ha a későbbiekben csatlakoztat külön beszerezhető mélyhangmodult vagy térhangzású hangszórókat, vagy a hangsugárzót áthelyezi, falra szereli, illetve a bútorokat átrendezi, futtassa le ismét az ADAPTIQ hangkalibrációs eljárást az optimális hangminőség érdekében.

A Bose Music alkalmazás segítségével futtassa le az ADAPTIQ hangkalibrációs eljárást. Ez az opció a Beállítások menüben található.

A hangsugárzó vezérlői a hangsugárzó felső részén és a távvezérlőn található.

**TIPP:** A hangsugárzót a Bose Music alkalmazással is vezérelheti.

## A TÁVVEZÉRLŐ FUNKCIÓI

A távvezérlővel vezérelheti a hangsugárzót, a *Bluetooth*-kapcsolatokat és az előbeállításokat.

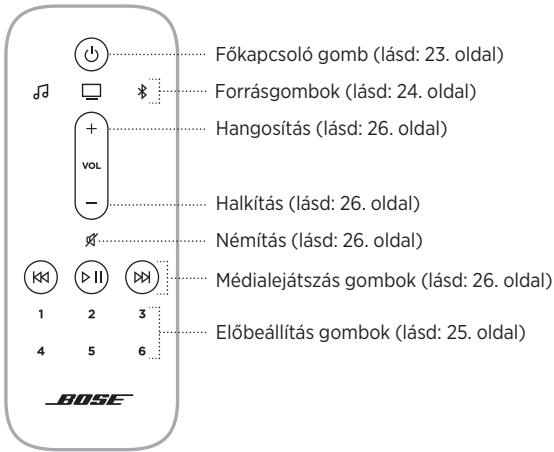

## Be- és kikapcsolás

A hangszugárzó be-/kikapcsolásához nyomja meg a távvezérlő Főkapcsoló gombját (⏻).



Bekapcsoláskor a hangszugárzó alapértelmezés szerint az utoljára használt aktív forrást választja.

### MEGJEGYZÉSEK:

- Amikor a hangszugárzót elektromos aljzathoz csatlakoztatja, a hangszugárzó automatikusan bekapcsol.
- A hangsegédet akkor is elérheti, amikor a hangszugárzó ki van kapcsolva.

**TIPP:** A hangszugárzó be-/kikapcsolását a Voice4Video™ alkalmazással is elvégezheti (lásd: 35. oldal).

### Automatikus ébresztés (csak optikai kapcsolathoz)



Beállíthatja, hogy a hangszugárzó bejövő hangjel észlelése esetén automatikusan bekapcsoljon.

Az automatikus ébresztés és az alapértelmezett energiabeállítások közötti váltáshoz nyomja meg a ⏻ gombot 10 másodpercig, amíg egy hangjelzést nem hall, és a fénycsík kétszer fehéren fel nem villan.

**TIPP:** Az automatikus ébresztést a Bose Music alkalmazással is vezérelheti. Ez az opció a Beállítások menüben található.

## Források

A tévé *Bluetooth*-kapcsolatait és a Bose Music alkalmazás hangját a távvezérlővel is vezérelheti.

A forrás kiválasztásához nyomja meg a távvezérlőn a megfelelő gombot (Bose Music alkalmazás , TV  vagy *Bluetooth* ).



### TIPPEK:

- A *Bluetooth*-forrást a Voice4Video™ alkalmazással is kiválaszthatja (lásd: 35. oldal).
- A forrást a Bose Music alkalmazással is kiválaszthatja.



## Előbeállítások

A hangsugárzó 6 előbeállításához hozzárendelheti kedvenc zenei szolgáltatásait, és azokból játszhat le zenét. A kívánt zenéket bármikor elérheti a távvezérlőn lévő gomb lenyomásával vagy a Bose Music alkalmazásból.



Az előbeállításokról részletesebben itt olvashat: „Előbeállítások testre szabása”, 37. oldal.



## Médialejátszás és hangerő



FUNKCIÓ	MŰVELET
<b>Lejátszás/szünet</b>	<p>Nyomja meg a &gt;   gombot.</p> <p><b>MEGJEGYZÉSEK:</b></p> <ul style="list-style-type: none"> <li>Amikor a hang lejátszása szünetel, a fényszáv közepén lévő két gomb mindaddig folyamatosan világít fehér fénnel, amíg a hangot vissza nem kapcsolja.</li> <li>A hang lejátszása/szüneteltetése csak akkor lehetséges, ha forrásként a Bose Music alkalmazást vagy egy <i>Bluetooth</i>-kapcsolatot használ.</li> </ul>
<b>Ugrás előre</b>	Nyomja meg a >> gombot.
<b>Ugrás vissza</b>	Nyomja meg a << gombot.
<b>Hangosítás</b>	<p>Nyomja meg a + gombot.</p> <p><b>MEGJEGYZÉS:</b> A hangerő gyors növeléséhez nyomja le és tartsa lenyomva a + gombot.</p>
<b>Halkítás</b>	<p>Nyomja meg a – gombot.</p> <p><b>MEGJEGYZÉS:</b> A hangerő gyors csökkentéséhez nyomja le és tartsa lenyomva a – gombot.</p>
<b>Némítás/hang visszakapcsolása</b>	<p>Nyomja meg az ✖ gombot.</p> <p>Amikor a hang el van némítva, a fényszáv bal oldala folyamatos fehér fénnel világít, amíg a hangot vissza nem kapcsolja.</p> <p><b>TIPP:</b> A hang némításának megszüntetéséhez a + gombot is megnyomhatja.</p>

**TIPP:** Bizonyos források esetében a Voice4Video™ alkalmazást is használhatja a médialejátszás és a hangerő vezérléséhez (lásd: 35. oldal).

## A HANGSEGÉD VEZÉRLÉSE

A Google Assistant (lásd: 29. oldal) vagy az Amazon Alexa (lásd: 32. oldal) vezérléséhez a  Művelet gomb és a  Mikrofon ki gomb használható.

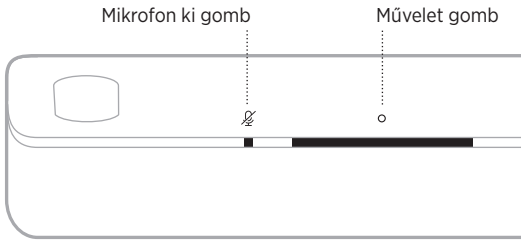

## A HANG BEÁLLÍTÁSA

A mély- és magashangszint, a középcsatorna és a magas frekvenciájú csatorna beállítását a Bose Music alkalmazásban végezheti el. Ezeket a lehetőségeket a Beállítások menüben találja.

## HANGSEGÉD BEÁLLÍTÁSAI

A hangsugárzót beprogramozhatja a Google Assistant vagy az Amazon Alexa gyors és egyszerű elérésére.

### MEGJEGYZÉS:

- A hangsugárzó nem állítható be úgy, hogy egyszerre elérje a Google Assistant és Amazon Alexa alkalmazást is.
- A Google Assistant és az Amazon Alexa bizonyos nyelveken és országokban nem érhető el.

### PROGRAMOZÁSI LEHETŐSÉGEK

### HASZNÁLAT MÓDJA

<b>Google Assistant</b>	Használja a hangját és/vagy a Művelet gombot (○) (lásd: 29. oldal).
<b>Amazon Alexa</b>	Használja a hangját és/vagy a Művelet gombot (○) (lásd: 32. oldal).

## A HANGSEGÉD BEÁLLÍTÁSA

Mielőtt hozzákezdené, ellenőrizze, hogy a mobilkészüléke és a hangsugárzó ugyanahhoz a wifihálózathoz csatlakozik-e.

A hangsegédet a Bose Music alkalmazásban állíthatja be. Ez az opció a Beállítások menüben található.

### MEGJEGYZÉSEK:

- A hangsegéd beállítása során ügyeljen arra, hogy ugyanazt a hangszolgáltatási fiókot használja, mint amelyet a Bose Music alkalmazásban használt.
- Ha otthonában több Bose Music termékkel is rendelkezik, a hangsegéd zavarmentes használata érdekében a Bose azt javasolja, hogy az összes Bose Music termékhez ugyanaz a személy állítsa be a hangsegédet saját Bose Music- és hangsegéd-fiókjának használatával.

## A GOOGLE ASSISTANT ELÉRÉSE

A hangsugárzó jóvoltából a hangjának használatával egyszerűen élvezheti a zenét otthonában. Lejátszhatja kedvenc zeneszámaint, módosíthatja a hangerőt, és megkeresheti az éppen szóló szám információit, és mindezt anélkül, hogy kezét megmozdítsa. Mindezek mellett megtervezheti a napját, beállíthatja az ébresztőórát, és vezérelheti az otthonában lévő okoseszközöket. Egyszerűen mondja azt, hogy „Ok Google”, vagy koppintson a Művelet gombra (O), ha szeretne beszélni a Google-lel.

Ha további információkat szeretne kapni arról, hogy mire használhatja a Google Assistant eszközt, látogasson el a következő címre:  
<https://support.google.com/assistant>

### MEGJEGYZÉSEK:



- A Google Assistant bizonyos nyelveken és országokban nem érhető el.
- Ha szeretne többet megtudni arról, hogy a Google Assistant használatával hogyan játszhat le zenét, lásd: 31. oldal.

### Használja a hangját

A mondatot kezdje az „Ok Google” szavakkal, majd folytassa a következőkkel:

PRÓBÁLJA KI A KÖVETKEZŐKET	PÉLDAMONDATOK
<b>Szórakozzon</b>	Play some music (Játssz le zenét)
<b>Tervezze meg a napját</b>	What's on my calendar today? (Mi van ma a naptáramban?)
<b>Feladatok kezelése</b>	Set an alarm for 7am tomorrow (Állítsd be az ébresztőt reggel 7-re)
<b>Vezérelje intelligens otthonát</b>	Turn on the lights (Kapcsold fel a lámpákat)
<b>Kapjon választ kérdéseire</b>	What's the weather this weekend? (Milyen lesz az idő a hétvégén?)



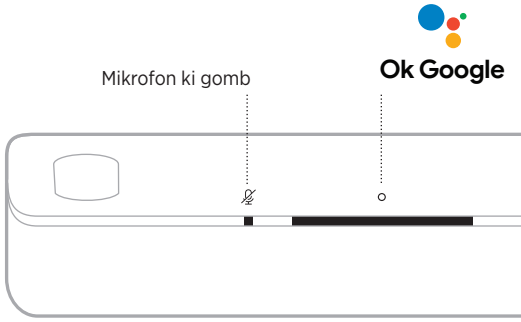

## Használja a hangsugárzó vezérlőit

A Google Assistant vezérléséhez a  Művelet gomb és a  Mikrofon ki gomb használható. A vezérlők a hangsugárzó tetején találhatók.



### PRÓBÁLJA KI A KÖVETKEZŐKET

### TEENDŐ

<b>Beszéljen a Google-höz</b>	Koppintson a  ikonra, majd mondja el a kérését. Néhány példa arra, amit kipróbálhat: <a href="https://support.google.com/assistant">https://support.google.com/assistant</a>
<b>Ébresztők és alvásidőzítők leállítása</b>	Koppintson a  ikonra.
<b>A Google Assistant leállítása</b>	Koppintson a  ikonra.
<b>A mikrofon be-/kikapcsolása</b>	Koppintson a  ikonra. Amikor a mikrofon ki van kapcsolva, a Mikrofon ki jelzőfény folyamatos piros színnel világít, és a Google Assistant nem érhető el.

## ZENE LEJÁTSZÁSA A GOOGLE ASSISTANT SEGÍTSÉGÉVEL

A Google-t megkérheti, hogy alapértelmezett hangszolgáltatásából vagy egy adott hangszolgáltatásból játsszon le zenét.

A mondatot kezdje az „Ok Google” szavakkal, majd folytassa a következőkkel:

PRÓBÁLJA KI A KÖVETKEZŐKET	PÉLDAMONDATOK
Játsszon le zenét	Play some music (Játssz le zenét) <b>MEGJEGYZÉS:</b> A Google Assistant az alapértelmezett hangszolgáltatást használja. Az alapértelmezett hangszolgáltatás módosításához használja a Google Assistant alkalmazást.
Vezérelje a hangszórót	Turn up the volume (Tekerd fel a hangerőt)
Lejátszás adott hangszolgáltatásból	Play NPR on Tuneln (Játssz le a Tuneln állomáson NPR-t) <b>MEGJEGYZÉS:</b> A Google Assistant nem támogatja az összes hangszolgáltatást.
Válassza ki, melyik hangszórót használja	Play some jazz on the living room speakers (Játssz le jazz zenét a nappali hangszóróin) <b>MEGJEGYZÉS:</b> A hangszóróhoz a Bose Music alkalmazásban társított nevet kell kimondania. Ha több hangszóró ugyanazzal a névvel rendelkezik, használja a Google Assistant alkalmazásban hozzárendelt nevet, vagy módosítsa a Bose Music alkalmazásban megadott nevet.

### Válasszon alapértelmezett hangszolgáltatást

A Google Assistant első alkalommal történő beállításakor az alkalmazás felszólítja, hogy válassza ki az alapértelmezett hangszolgáltatást. Amikor a Google-től azt kéri, hogy játsszon le zenét a Bose termékeken, csak a Pandora és a Spotify használható alapértelmezett szolgáltatásként. A beállítás során ugyan más hangszolgáltatások is szerepelnek a kiválaszthatók között, azok használata azonban nem támogatott.

A legjobb élmény biztosítása érdekében alapértelmezett hangszolgáltatásként válassza a Pandora vagy a Spotify szolgáltatást. Ha nem támogatott hangszolgáltatást választ, hibaüzenetet fog hallani, amikor megpróbál zenét lejátszani.

## AZ AMAZON ALEXA ELÉRÉSE

A hangszórón elhelyezett Alexa révén megkönnyítheti életét, hiszen hangjával vezérelheti a zenét és még sok minden más. Alexa használata egyszerű mindössze egy kérdést kell feltenni. Csak kérdezzen, és Alexa lejátssza a kedvenc számát, a következő zeneszámra ugrik, módosítja a hangerőt, felolvassa a híreket és még sok minden más elvégez. A hangsugárzó Alexájával minden eddiginél könnyebben vezérelheti intelligens otthonát, mindössze a hangjának segítségével.

Alexa további funkcióival kapcsolatban tekintse meg a következőt:

<https://www.amazon.com/usealexa>

**MEGJEGYZÉS:** Alexa nem áll rendelkezésre minden nyelven és országban.

### Használja a hangját

A mondatot kezdje az „Alexa” szóval, majd folytassa a következőkkel:

PRÓBÁLJA KI A KÖVETKEZŐKET	PÉLDAMONDATOK
Beszéljen Alexához	Help me get started (Hogy kezdjek hozzá?)
Audió lejátszása	Play rock music (Játssz le rock zenét) <b>MEGJEGYZÉS:</b> Alapértelmezett zenei szolgáltatásként az Amazon Music van beállítva. Az alapértelmezett zenei szolgáltatás módosításához használja az Alexa alkalmazást.
Hang szüneteltetése	Pause (Szüneteltesd a lejátszást)
Hangerő szabályozása	Turn the volume up. (Növedd a hangerőt.)
Ugrás a következő számra	Skip (Kihagyás)
Lejátszás adott hangszolgáltatásból	Play NPR on Tuneln (Játssz le a Tuneln állomáson NPR-t) <b>MEGJEGYZÉS:</b> Az Amazon Alexa nem támogatja az összes hangszolgáltatást.
Válassza ki, melyik hangszórót használja	Play jazz in the Kitchen (Játssz jazz zenét a konyhában) <b>MEGJEGYZÉS:</b> A hangszóróhoz a Bose Music alkalmazásban társított nevet kell kimondania. Ha több hangszóró ugyanazzal a névvel rendelkezik, használja az Alexa alkalmazásban hozzárendelt nevet, vagy módosítsa a Bose Music alkalmazásban megadott nevet.
Időzítő beállítása	Set a timer for 15 minutes. (Állítsd az időzítőt 5 percre.)







**PRÓBÁLJA KI A  
KÖVETKEZŐKET**
**PÉLDAMONDATOK**

<b>További képességek felfedezése</b>	Help me get started with this skill (Hogy kezdjek hozzá?)
<b>Alexa leállítása</b>	Stop. (Leállítás.)

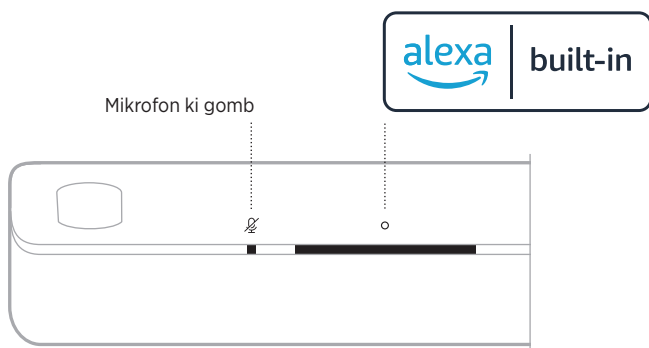
**Használja a hangsugárzó vezérlőit**

Az Amazon Alexa vezérléséhez a  Művelet gomb és a  Mikrofon ki gomb használható. A vezérlők a hangsugárzó tetején találhatók.

**PRÓBÁLJA KI A  
KÖVETKEZŐKET**
**TEENDŐ**

<b>Beszéljen Alexához</b>	Koppintson a  ikonra, majd mondja el a kérését. Néhány példa arra, amit kipróbálhat: <a href="https://www.amazon.com/usealexa">https://www.amazon.com/usealexa</a>
<b>Ébresztők és alvásidőzítők leállítása</b>	Koppintson a  ikonra.
<b>Alexa leállítása</b>	Koppintson a  ikonra.
<b>A mikrofon be-/kikapcsolása</b>	Koppintson a  ikonra. <b>MEGJEGYZÉS:</b> Amikor a mikrofon ki van kapcsolva, a Mikrofon ki jelzőfény folyamatos piros színnel világít, és Alexa nem érhető el.

## HÍVÁSOK ÉS ÜZENETEK AZ AMAZON ALEXÁVAL

Segítsen, hogy háztartása és családja könnyebben kapcsolatban maradjon a világgal. Engedje, hogy Alexa interkommá varázsolja készülékét, és azonnal kétirányú beszélgetést hozzon létre a szobák vagy otthonok között, vagy bármely szobából egyirányú bejelentést küldjön. Használja Alexát arra, hogy szinte bárkit ingyen felhívjon, vagy bárkinek ingyenesen üzenjen a támogatott Alexa-készülékeken, vagy a támogatott mobiltelefonokon és táblagépeken lévő Alexa alkalmazásban.

**MEGJEGYZÉS:** Mindkét félnek rendelkeznie kell egy Alexát támogató készülékkel, az Alexa hívási és üzenetkezelési funkcióját engedélyezni kell, és a másik félnek meg kell adni a jogosultságot az Alexa alkalmazásban.

### Az Alexa hívási és üzenetkezelési funkciójának beállítása

Az Alexa hívási és üzenetkezelési funkciójának beállításához használja az Alexa alkalmazást.

### Használja a hangját

A mondatot kezdje az „Alexa” szóval, majd folytassa a következőkkel:

PRÓBÁLJA KI A KÖVETKEZŐKET	PÉLDAMONDATOK
<b>Beugrás („drop in”) az otthonában lévő egyik készülékre</b>	Drop in on “Kitchen.” (Ugorj be a konyhába.) <b>MEGJEGYZÉS:</b> Ha készüléke egy Bose termék, a hangszóróhoz a Bose Music alkalmazásban társított nevet kell kimondania. Ha több hangszóró ugyanazzal a névvel rendelkezik, használja az Alexa alkalmazásban hozzárendelt nevet, vagy módosítsa a Bose Music alkalmazásban megadott nevet.
<b>Beugrás („drop in”) az egyik családtaghoz, vagy az otthonán kívül tartózkodó barátához</b>	Drop in on “Mom’s Kitchen.” (Ugorj be anyu konyhájába.) <b>MEGJEGYZÉS:</b> A Bose Music alkalmazásban és/vagy az Alexa alkalmazásban társított nevet kell kimondania a hangszóróhoz.
<b>Hívás kezdeményezése</b>	Call Mom. (Hívd fel anyát.)
<b>Hívás fogadása</b>	Answer. (Vedd fel a hívást.)
<b>Telefonhívás vagy üzenet elutasítása</b>	Decline. (Elutasítás.)
<b>Hívás befejezése</b>	End call. (Hívás befejezése.)
<b>Üzenet lejátszása</b>	Play message. (Játszd le az üzenetet.)

**PRÓBÁLJA KI A  
KÖVETKEZŐKET****PÉLDAMONDATOK**

<b>Sürgősségi kapcsolat felhívása</b>	Call my emergency contact. (Hívd fel a sürgősségi kapcsolatomat.)
<b>Bejelentés</b>	Announce that dinner is ready. (Értesítsd, hogy elkészült a vacsora.)

**NE ZAVARJANAK BEÁLLÍTÁSA**

Ideiglenesen letilthatja a hangsugárzóra érkező összes bejövő értesítést, bejelentést és hívást.

**Használja a hangját**

A mondatot kezdje az „Alexa” szóval, majd folytassa a következőkkel:

**PRÓBÁLJA KI A  
KÖVETKEZŐKET****PÉLDAMONDATOK**

<b>Ne zavarjanak engedélyezése</b>	Turn on Do Not Disturb. (Kapcsold be a Ne zavarjanak módot.)
<b>Ne zavarjanak letiltása</b>	Turn off Do Not Disturb. (kapcsold ki a Ne zavarjanak módot.)

**TIPP:** A Ne zavarjanak módot az Alexa alkalmazással is beállíthatja.

**HANGVEZÉRLÉS A VOICE4VIDEO™ SEGÍTSÉGÉVEL**

A Bose Voice4Video™ technológia kiterjeszti az Amazon Alexa hangvezérlési képességeit, ami a hangsugárzók között egyedülálló. A hangsugárzó mellett hangjával vezérelheti tévéjét, kábeldekóderét vagy műholdvevőjét. Az Alexának szólagos egyetlen kéréssel bekapcsolhatja tévéjét és az intelligens hangsugárzót, átválthat a videóforrásra, a csatorna neve vagy száma alapján a keresett állomásra hangolhat, és azonnal elkezdheti nézni kedvenc műsorait. Nem kell többé keresnie a távvezérlőt, vagy annak útmutatóját, mert a Bose Voice4Video™ jóvoltából mindenki szakértővé válhat – még a bébiszitter és a műszaki téren reménytelen rokonok is.

**A Voice4Video™ beállítása**

A Voice4Video™ beállítását a Bose Music alkalmazásban végezheti el.

**MEGJEGYZÉS:** A Voice4Video™ beállítása előtt a Bose Music alkalmazás segítségével állítsa be Alexát (lásd: 28. oldal).

## Használja a hangját

A mondatot kezdje az „Alexa” szóval, majd folytassa a következőkkel:

PRÓBÁLJA KI A KÖVETKEZŐKET	PÉLDAMONDATOK
Kapcsolja be a tévét	Turn on TV (Kapcsold be a tévét)
Tévé kikapcsolása	Turn off TV (Kapcsold ki a tévét)
Videó lejátszása	Play (Lejátszás)
Videó szüneteltetése	Pause (Szüneteltesd a lejátszást)
Videó lejátszásának folytatása	Resume (Folytasd a lejátszást)
Videó előreléptetése	Next (Tovább)
Videó visszaléptetése	Previous (Előző)
Bemenetváltás <i>Bluetooth</i> -audióra	Switch to <i>Bluetooth</i> (Válts át <i>Bluetooth</i> -ra)
Adott tévécsatornára váltás	Watch NFL network (Válts át az NFL-re)
Adott csatornaszámra váltás	Watch channel 802 (Válts a 802-es csatornára)
Ugrás a következő csatornára*	Next channel (Következő csatorna)
Ugrás vissza az előző csatornára*	Previous channel (Előző csatorna)

\*Csak kábeltévéken és műholdvevőkön áll rendelkezésre.

Az előbeállításokat a Bose Music alkalmazás vagy a távvezérlő segítségével vezérelheti.

**MEGJEGYZÉS:** Ha a forrás egy *Bluetooth*-kapcsolat, nem állíthat be előbeállításokat.

## ELŐBEÁLLÍTÁS MEGADÁSA

1. A Bose Music alkalmazással játsszon le zenét.
2. Nyomja meg a távvezérlő Bose Music gombját (🎵).



3. Tartsa lenyomva valamelyik előbeállítását, amíg meg nem hall egy hangjelzést.



## ELŐBEÁLLÍTÁS LEJÁTSZÁSA

Miután rögzítette saját előbeállításait, nyomja meg valamelyik előbeállítás-gombot a zene lejátszásához.



## MOBILESZKÖZÖK CSATLAKOZTATÁSA

1. Nyomja meg a távvezérlőn a *Bluetooth* gombot (📶).



A fényszáv kék fénnel kétszer felvillan.

2. Kapcsolja be mobileszközén a *Bluetooth* funkciót.

**MEGJEGYZÉS:** A *Bluetooth* menü általában a Beállítások menüben található.

3. Válassza ki a használt hangsugárzót a listáról.

**MEGJEGYZÉS:** Keresse meg azt a nevet, amelyet a hangsugárzóhoz megadott a Bose Music alkalmazásban. Ha a hangsugárzónak nem adott nevet, annak alapértelmezett neve fog megjelenni.

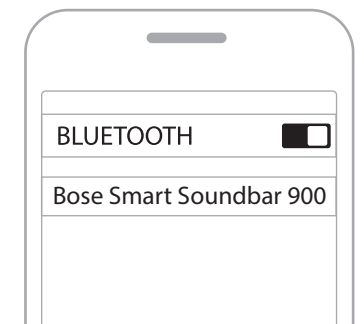

A csatlakoztatás után egy hangjelzést hall, a fényszáv folyamatos fehér fénnel világít, majd fokozatosan elsötétül. A hangsugárzó neve megjelenik a mobileszköz listáján.

## MOBILESZKÖZÖK LEVÁLASZTÁSA

A mobilkészítész leválasztásához használja a Bose Music alkalmazást.

**TIPP:** A mobilkészítészén található *Bluetooth*-beállításokat is használhatja az eszköz leválasztásához. Ha letiltja a *Bluetooth* funkciót, az összes eszköz kapcsolata megszűnik.

## MOBILESZKÖZÖK ÚJBÓLI CSATLAKOZTATÁSA

Nyomja meg a távvezérlőn a *Bluetooth* gombot (⌘).

A hangsugárzó megpróbál kapcsolódni az utoljára csatlakoztatott eszközökhöz.

### MEGJEGYZÉSEK:

- Engedélyezze eszközén a *Bluetooth* funkciót.
- Az eszköznek legfeljebb 9 méterre, bekapcsolva kell lennie.

## TOVÁBBI MOBILESZKÖZ CSATLAKOZTATÁSA

A hangsugárzó eszközlístájában legfeljebb nyolc eszközt tárolhat.

**MEGJEGYZÉS:** Egyszerre csak egy eszköztől lehet zenét lejátszani.

1. Nyomja le és tartsa lenyomva a távvezérlő *Bluetooth* gombját (⌘), amíg a fénycsáv el nem kezd kéken villogni.
2. Mobilkészítészén válassza ki a hangsugárzót az eszközlístáról.

**MEGJEGYZÉS:** Engedélyezze eszközén a *Bluetooth* funkciót.

## A HANGSUGÁRZÓ ESZKÖZLÍSTÁJÁNAK TÖRLÉSE

1. A távvezérlőn nyomja le a ⌘ gombot, és tartsa lenyomva 10 másodpercig, amíg a fénycsáv kétszer fehéren felvillan, majd elsötétül.

A fénycsáv kék fényel kétszer felvillan.

2. Törölje a hangsugárzót az eszközén található *Bluetooth*-lístáról.

Az összes eszköz törlődik, és a hangsugárzó készen áll a csatlakoztatásra (lásd: 39. oldal).



A hangsugárzó képes AirPlay 2-audió lejátszására, ami lehetővé teszi, hogy Apple-eszközéről egyszerűen játszhasson le zenét a hangsugárzón vagy több hangsugárzón.

### MEGJEGYZÉSEK:

- Az AirPlay 2 használatához az iOS 11.4-es vagy újabb verzióját futtató Apple-eszközre van szükség.
- Az Apple-eszköznek és a hangsugárzónak ugyanahhoz a wifi-hálózathoz kell kapcsolódnia.
- Az AirPlayvel kapcsolatban további tudnivalókat a következő webhelyen talál: <https://www.apple.com/airplay>

## AUDIÓ VALÓS IDEJŰ LEJÁTSZÁSA A CONTROL CENTERBŐL

1. Az Apple-eszközén nyissa meg a Control Center vezérlőközpontot.
2. Koppintson a képernyő jobb felső sarkában lévő hangkártyára, és tartsa lenyomva, majd koppintson az AirPlay ikonjára (📶).
3. Válassza ki a hangsugárzót.

## AUDIÓ VALÓS IDEJŰ LEJÁTSZÁSA EGY ALKALMAZÁSBÓL

1. Nyissa meg a zenei alkalmazást (például Apple Music), és válassza ki a meghallgatni kívánt számot.
2. Koppintson az 📶 ikonra.
3. Válassza ki a hangsugárzót.

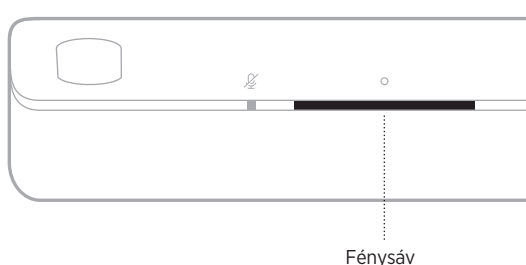

A hangsugárzó elején található LED-fénysáv jelzi a hangsugárzó állapotát.



**MEGJEGYZÉS:** A fénysáv egyszerre csak a kiválasztott forrás egyetlen állapotát jeleníti meg.





## A WIFI ÁLLAPOTA

A hangsugárzó wifikapcsolatának állapotát jelzi.

FÉNYSÁV MŰKÖDÉSE	RENDSZERÁLLAPOT
Villogó fehér	 Wifihez kapcsolódás folyamatban
Fokozatosan elsötétülő folyamatos fehér	 Wifihez csatlakozik









## BLUETOOTH-ÁLLAPOT

A mobil eszközök *Bluetooth*-kapcsolatainak állapotát mutatja.

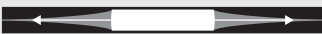
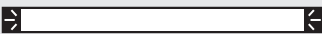
FÉNYSÁV MŰKÖDÉSE	RENDSZERÁLLAPOT
Villogó kék	 Készen áll a mobil eszközhöz kapcsolódáshoz
Villogó fehér	 Mobil eszközhöz csatlakozás folyamatban
Fokozatosan elsötétülő folyamatos fehér	 Mobil eszközhöz csatlakozik
A fénysáv fehéren kétszer felvillog, majd elsötétül	 Az eszközlista törlése folyamatban van

## A HANGSEGÉD ÁLLAPOTA

A hangsegéd állapotát jelzi.

FÉNYSÁV MŰKÖDÉSE	RENDSZERÁLLAPOT
Nem világít	 A hangsegéd nincs használatban
A fehér fény elmozdul középre, majd folyamatosan világít	 A hangsegéd parancsra vár
A fehér fény a szélek felé mozdul el	 A hangsegéd gondolkodik
Villogó fehér (teljes sáv)	 A hangsegéd beszél
Villogó sárga	 A hangsegéd től értesítés érkezett
Folyamatos fehér fény, majd a fehér fény a szélek felé mozdul el	 A hangsegéd től riasztás érkezett
Villogó zöld	 Hívás fogadása vagy kezdeményezése <b>MEGJEGYZÉS:</b> Csak Amazon Alexa.
Folyamatos zöld	 Híváshoz kapcsolódik <b>MEGJEGYZÉSEK:</b> <ul style="list-style-type: none"> <li>• Amikor a hívás véget ér, a fénysáv elsötétül.</li> <li>• Csak Amazon Alexa.</li> </ul>
Fokozatosan elsötétülő folyamatos bíbor	 A Ne zavarjanak mód engedélyezett <b>MEGJEGYZÉSEK:</b> <ul style="list-style-type: none"> <li>• Amikor a Ne zavarjanak mód engedélyezett, a fénysáv bíboran villog, amikor megpróbál az Alexával kommunikálni.</li> <li>• Csak Amazon Alexa.</li> </ul>

## Mikrofon ki fény

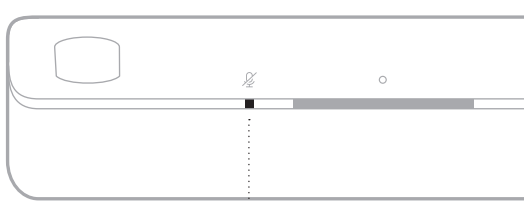

Mikrofon ki jelzőfénye

### FÉNYJELZÉS

### RENDSZERÁLLAPOT

Pirosan világít

A mikrofon ki van kapcsolva

## MÉDIALEJÁTSZÁSI ÉS HANGERŐÁLLAPOTOK

Médialejátszás és a hangerő vezérlése során a hangsugárzó állapotát mutatja.







### FÉNYSÁV MŰKÖDÉSE

### RENDSZERÁLLAPOT

A két középső fény folyamatosan fehér fényel világít		Szünet
A fénycsík jobb oldali szélé fehéren villog		Hangosítás
A fénycsík bal oldali szélé fehéren villog		Halkítás
A fénycsík bal oldali szélé fehéren világít		Némítás

## FRISSÍTÉSI ÉS HIBAÁLLAPOTOK

A szoftverfrissítések állapotát és a hibariasztásokat jelzi.

FÉNYSÁV MŰKÖDÉSE		RENDSZERÁLLAPOT
Folyamatos sárga		Wifi beállítása folyamatban
Jobbról balra mozgó fehér fény		Frissítés letöltése folyamatban
Balról jobbra mozgó fehér fény		Hangsugárzó frissítése
Négyszer felvillanó sárga fény		Forráshiba. Lásd a Bose Music alkalmazást
Négyszer felvillanó piros fény		A kérés ideiglenesen nem érhető el. Próbálja meg később
Pirosan világít		Hiba. Hívja a Bose ügyfélszolgálatát

## A WIFIKAPCSOLAT ENGEDÉLYEZÉSE/LETILTÁSA

A távvezérlőn tartsa lenyomva egyszerre a Bose Music gombot (🎵) és az Előreléptetés gombot (▶▶), amíg a fénysáv kétszer fehéren felvillan, majd elsötétül.



## KIEGÉSZÍTŐK CSATLAKOZTATÁSA (OPCIONÁLIS)

Az alábbi kiegészítők bármelyikét csatlakoztathatja a hangsugárzóhoz. További információkért tekintse meg a kiegészítő kezelési útmutatóját.

- **Bose Bass Module 700:** [Bose.com/BM700](https://Bose.com/BM700)
- **Bose Bass Module 500:** [Bose.com/BM500](https://Bose.com/BM500)
- **Bose Surround Speakers 700:** [Bose.com/SS700](https://Bose.com/SS700)
- **Bose Surround Speakers:** [Bose.com/SS](https://Bose.com/SS)

## A BOSE SOUNDLINK *BLUETOOTH*-HANGSZÓRÓ VAGY A BOSE FEJHALLGATÓ CSATLAKOZTATÁSA A SIMPLESYNC™ TECHNOLÓGIA HASZNÁLATÁVAL

A Bose SimpleSync™ technológiának köszönhetően bizonyos Bose SoundLink *Bluetooth*-hangszórókat és Bose fejhallgatókat újfajta módon csatlakoztathat a hangsugárzóhoz zenehallgatás és filmnézés céljából.

### Előnyök

- **Személyre szabott tévéhallgatási élmény:** Ha a Bose fejhallgatót a hangsugárzóhoz csatlakoztatja, mások zavarása nélkül hallgathatja a tévét. Az egyes termékek független hangerőszabályzóival lehalkíthatja vagy elnémíthatja a hangsugárzót, míg a fejhallgatóból érkező hangokat továbbra is olyan hangerőn hallgathatja, amilyeneket szeretné.
- **Zenehallgatás másik szobában:** Két szobában egyszerre hallgathatja ugyanazt a zenét, ha a Bose SoundLink *Bluetooth*-hangszórót a hangsugárzóhoz csatlakoztatja.

**MEGJEGYZÉS:** A SimpleSync™ technológia vezeték nélküli *Bluetooth*-hatósugara legfeljebb 9 méter. A falak vastagsága és anyaga befolyásolhatja a jelek fogadását.

### Kompatibilis termékek

A hangsugárzóhoz a legtöbb Bose SoundLink *Bluetooth*-hangszóró és Bose fejhallgató csatlakoztatható.

Néhány népszerű kompatibilis termék:

- Bose SoundLink Revolve+ *Bluetooth*-hangszóró
- Bose SoundLink Mini *Bluetooth*-hangszóró
- Bose SoundLink Color *Bluetooth*-hangszóró
- Bose Noise Cancelling Headphones 700 zajkioltó fejhallgató
- Bose QuietComfort 35 vezeték nélküli fejhallgató

A lista rendszeresen új termékekkel bővül. A teljes listát és a további információkat a következő címen tekintheti meg: [worldwide.Bose.com/Support/Groups](https://worldwide.Bose.com/Support/Groups)

## Csatlakoztatás a Bose Music alkalmazás segítségével

A Bose SoundLink *Bluetooth*-hangszóró vagy a Bose fejhallgató hangszugárzóhoz való csatlakoztatásához használja a Bose Music alkalmazást. További információkért látogasson el a következő címre: [worldwide.Bose.com/Support/Groups](http://worldwide.Bose.com/Support/Groups)

### MEGJEGYZÉSEK:

- Kapcsolja be a csatlakoztatandó terméket, és ügyeljen rá, hogy az 9 méternél ne legyen távolabb a hangszugárzótól, és készen álljon egy másik eszközhöz csatlakoztatáshoz. További információkért tekintse meg a termék kezelési útmutatóját.
- A hangszugárzóhoz egyszerre csak egy termék csatlakoztatható.

## A BOSE SOUNDLINK *BLUETOOTH*-HANGSZÓRÓ VAGY A BOSE FEJHALLGATÓ ÚJRACSATLAKOZTATÁSA

Kapcsolja be a Bose SoundLink *Bluetooth*-hangszórót vagy a Bose fejhallgatót.

A hangszóró vagy a fejhallgató megpróbál kapcsolódni az utoljára csatlakoztatott *Bluetooth*-eszközhöz, ideértve a hangszugárzót is.

### MEGJEGYZÉSEK:

- A hangszugárzónak 9 méteren belül, bekapcsolva kell lennie.
- Ha a hangszóró nem kapcsolódik, lásd: „A hangszugárzó nem csatlakozik újból a korábban csatlakoztatott Bose SoundLink *Bluetooth*-hangszóróhoz”, 58. oldal.
- Ha a fejhallgató nem kapcsolódik, lásd: „A hangszugárzó nem csatlakozik újból a korábban csatlakoztatott Bose fejhallgatóhoz”, 58. oldal



## A HANGSUGÁRZÓ FRISSÍTÉSE

A hangsugárzó automatikusan frissül, amikor a Bose Music alkalmazáshoz és a wifihálózathoz csatlakozik.

## ELEMEK BEHELYEZÉSE A TÁVVEZÉRLŐBE

1. Csúsztassa el a távvezérlő hátoldalán lévő elemfoglalat fedelét.

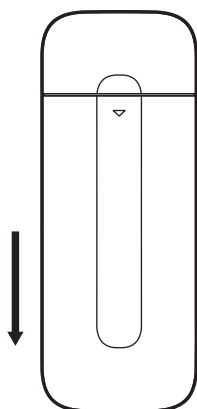

2. Helyezze be a két darab AAA (IEC-LR3) 1,5 V-os elemet (mellékelve). Az elemek + és – jelzését igazítsa az elemrekeszben látható + és – jelzésekhez.

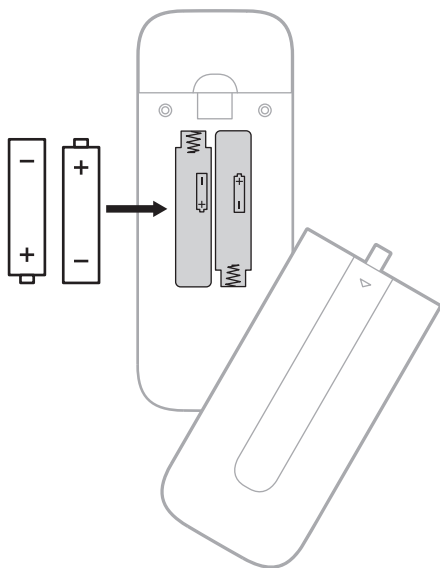

3. Tolja vissza az elemrekesz fedelét a helyére.

## A HANGSUGÁRZÓ TISZTÍTÁSA

Törölje le a hangsugárzó külső felületeit egy puha, száraz ronggyal.

### FIGYELMEZTETÉS:

- Ügyeljen arra, hogy NE kerüljön folyadék a hangsugárzó nyílásaiba, illetve a hangsugárzóba.
- NE fújjon levegőt a felfelé sugárzó hangszórókba vagy a hangsugárzóba.
- NE használjon porszívót a felfelé sugárzó hangszórók vagy a hangsugárzó tisztításához.
- A felfelé sugárzó hangszórók és a hangsugárzó közelében NE használjon spray-t.
- NE használjon semmilyen oldószert, vegyi anyagot vagy alkoholt, ammóniát vagy súrolószert tartalmazó tisztítószert.
- Ügyeljen arra, hogy NE essen semmi a modul nyílásaiba.

## CSEREALKATRÉSZEK ÉS TARTOZÉKOK

A cserealkatrészek vagy tartozékok a Bose ügyfélszolgálatán keresztül rendelhetők meg.

Látogasson el a következő címre: [worldwide.Bose.com/Support/SB900](http://worldwide.Bose.com/Support/SB900)

## KORLÁTOZOTT GARANCIA

A hangsugárzóra korlátozott garancia vonatkozik. A korlátozott garancia részleteit a [global.Bose.com/warranty](http://global.Bose.com/warranty) webhelyen olvashatja.

A termék regisztrálására vonatkozó tudnivalókat a [global.Bose.com/register](http://global.Bose.com/register) webhelyen találja. A regisztráció elmulasztása nem befolyásolja a korlátozott garanciára való jogosultságát.

## ELŐSZÖR PRÓBÁLKOZZON EZEKKEL A MEGOLDÁSOKKAL

Ha a hangszugárzóval kapcsolatban problémákat észlel:

- Ellenőrizze, hogy a hangszugárzó működő elektromos hálózati aljzathoz csatlakozik-e.
- Csatlakoztassa az összes kábelt.
- Ellenőrizze a hangszugárzó állapotát (lásd: 42. oldal).
- Töltse le a Bose Music alkalmazást, és futtassa az elérhető frissítéseket.
- A hangszugárzót az elhelyezésre vonatkozó útmutatás szerint kell elhelyezni (lásd: 16. oldal).
- Vigye a hangszugárzót a mobil eszköz javasolt hatósugarába a megfelelő működés érdekében.
- Ügyeljen rá, hogy a hangszugárzó legalább 0,3–0,9 méterre legyen a többi vezeték nélküli eszköztől.
- Gondoskodjon róla, hogy minden wifi-hozzáférési pont legfeljebb 2,4–3 méternyire legyen a hangszugárzótól, a külön beszerezhető mélyhangmodultól vagy a külön beszerezhető térhatású hangszóróktól.

## EGYÉB MEGOLDÁSOK

Ha a hibát nem sikerült elhárítani, az alábbi táblázat segítségével azonosítsa az észlelt jelenséget, és a leggyakoribb problémák megoldásait. Ha a problémát nem tudja megoldani, forduljon a Bose ügyfélszolgálatához.

Látogasson el a következő címre: [worldwide.Bose.com/contact](http://worldwide.Bose.com/contact)

JELENSÉG	MEGOLDÁS
<b>A tévé nem rendelkezik HDMI eARC-csatlakozóval</b>	Használja a tévé HDMI ARC-portját. Az optikai kábellel csatlakoztassa a hangszugárzót a tévéhez.
<b>A tévé nem rendelkezik HDMI eARC, HDMI ARC vagy optikai csatlakozóval</b>	A hangszugárzót audioátalakítóval és külön audiókábellel csatlakoztassa a tévéhez (pl. koaxális, 3,5 mm-es vagy analóg audiókábel, külön beszerezendők). A tévén található audiokimeneti csatlakozók határozzák meg azt, hogy milyen konverterre és kábelekre lesz szüksége.
<b>A hangszugárzó nem kapcsol be</b>	A tápkábelt csatlakoztassa egy másik elektromos hálózati aljzathoz. Kapcsolja be a hangszugárzót a távvezérlővel (lásd: 23. oldal). Húzza ki a hangszugárzó és a külön beszerezhető mélyhangmodul vagy a térhatású hangszórók tápkábeleit, várjon 30 másodpercet, majd biztonságosan dugja be őket egy élő elektromos aljzatba.
<b>A hangszugárzó nem kapcsol ki</b>	Lehet, hogy a hangszugárzó hálózati készenléti módban van. A hangszugárzó felébresztéséhez nyomja meg a távvezérlő Főkapcsoló gombját (⏻). A hangszugárzó bekapcsolásához nyomja meg ismét a ⏻ gombot.

JELENSÉG	MEGOLDÁS
<p><b>A hangot nem lehet lejátszani a Dolby Atmos használatával</b></p>	<p>A Bose Music alkalmazásban győződjön meg róla, hogy a hangot Dolby Atmos használatával játssza le. Ha a hang lejátszás nem a Dolby Atmos használatával történik, győződjön meg róla, hogy a tévé speciális hangbeállításai engedélyezik a Dolby Atmos továbbítását a hangsugárzóra. Tekintse meg a tévé kezelési útmutatóját.</p>
<p><b>A távvezérlő nem működik, vagy működése nem egységes</b></p>	<p>Az elemek + és – jelzését igazítsa az elemrekeszben látható + és – jelzésekhez (lásd: 49. oldal).</p> <p>Cserélje ki az elemeket (lásd: 49. oldal).</p> <p>A távvezérlő csak a hangsugárzótól mért legfeljebb 6 méteres távolságban működtethető.</p> <p>A távvezérlő és a hangsugárzó között ne legyen semmiféle akadály.</p>
<p><b>A hangsugárzóból érkező hang nem folyamatos vagy nem hallható</b></p>	<p>Ha a fénysáv bal széle fehéren világít, a hangsugárzó el van némítva. A hangsugárzó némításának megszüntetéséhez nyomja meg a Némítás gombot (Ꞥ).</p> <p>Ellenőrizze, hogy a mobilkészíték nincs-e elnémítva.</p> <p>Növelje a hangsugárzó hangerejét (lásd: 26. oldal).</p> <p>Váltson át másik forrásra (lásd: 24. oldal).</p> <p>Játsszon le audiót másik alkalmazásból vagy zenei szolgáltatásból.</p> <p>Ha az audió wififorrásból szól, állítsa alaphelyzetbe az útválasztót.</p> <p>Indítsa újra a mobilkészítéket.</p> <p>Győződjön meg róla, hogy kompatibilis mobilkészítéket használ.</p> <p>Ellenőrizze, hogy a hangsugárzó HDMI-kábele a tévé <b>HDMI eARC</b> (Enhanced Audio Return Channel) jelölésű csatlakozójába van-e bedugva, nem pedig egy szabványos HDMI-csatlakozóba. Ha a tévé nem rendelkezik HDMI eARC-csatlakozóval, a hangsugárzót egy HDMI ARC-porthoz csatlakoztassa. Ha a tévé nem rendelkezik ARC-csatlakozóval, a hangsugárzót egy optikai kábellel kell csatlakoztatni (lásd: 62. oldal).</p> <p>Ha a hangsugárzó a tévékészülék HDMI eARC- vagy ARC-csatlakozójához csatlakozik, a tévé rendszermenüjében engedélyezze a <b>Consumer Electronics Control (CEC)</b> beállítást. Előfordulhat, hogy a tévé más néven hivatkozik a CEC funkcióra. Tekintse meg a tévé kezelési útmutatóját.</p> <p>Húzza ki a HDMI-kábelt a tévé HDMI eARC- vagy ARC-csatlakozójából, és dugja be újra.</p> <p>Az optikai kábelt dugja be a tévé <b>Output</b> vagy <b>OUT</b> jelölésű csatlakozójába (ne használja az Input vagy IN feliratú csatlakozót).</p> <p>Húzza ki a hangsugárzó és a külön beszerezhető mélyhangmodul vagy a térhatású hangszórók tápkábeleit, várjon 30 másodpercet, majd biztonságosan dugja be őket egy élő elektromos aljzatba.</p> <p>A Bose zenei alkalmazás segítségével a CEC értékeként válassza a Nincs mindig bekapcsolva (<b>Alternate On</b>) beállítást.</p>

JELENSÉG	MEGOLDÁS
<p><b>A hangsugárzó nem csatlakozik a mélyhangmodulhoz vagy a térhangzású hangszórókhoz</b></p>	<p>A mélyhangmodul vagy a térhangzású hangszórók kezelési útmutatójában tekintse meg a hibaelhárítással foglalkozó részt (lásd: 47. oldal).</p> <p>Győződjön meg róla, hogy a mélyhangmodul vagy a térhangzású hangszórók kompatibilisek a hangsugárzóval (lásd: 47. oldal).</p> <p>Húzza ki a hangsugárzó és a külön beszerezhető mélyhangmodul vagy a térhangzású hangszórók tápkábeleit, várjon 30 másodpercet, majd biztonságosan dugja be őket egy élő elektromos aljzatba.</p>
<p><b>Nem hallható hang az mélyhangmodulból vagy a térhangzású hangszórókból</b></p>	<p>Győződjön meg róla, hogy a mélyhangmodul vagy a térhangzású hangszórók kompatibilisek a hangsugárzóval (lásd: 47. oldal).</p> <p>Ellenőrizze, hogy a Bose Music alkalmazás aktuális verzióját használja-e.</p> <p>A mélyhangszint beállításához használja a Bose Music alkalmazást (lásd: 27. oldal).</p> <p>Váltson át másik forrásra (lásd: 24. oldal).</p>
<p><b>Hang hallható a tévé hangszórójából</b></p>	<p>Ellenőrizze, hogy a hangsugárzó HDMI-kábele a tévé <b>HDMI eARC</b> (Enhanced Audio Return Channel) jelölésű csatlakozójába van-e bedugva, nem pedig egy szabványos HDMI-csatlakozóba. Ha a tévé nem rendelkezik HDMI eARC-csatlakozóval, a hangsugárzót egy HDMI ARC-porthoz csatlakoztassa. Ha a tévé nem rendelkezik ARC-csatlakozóval, a hangsugárzót egy optikai kábellel kell csatlakoztatni (lásd: 62. oldal).</p> <p>Húzza ki a HDMI-kábelt a tévé HDMI eARC- vagy ARC-csatlakozójából, és dugja be újra.</p> <p>Húzza ki a hangsugárzó és a külön beszerezhető mélyhangmodul vagy a térhangzású hangszórók tápkábeleit, várjon 30 másodpercet, majd biztonságosan dugja be őket egy élő elektromos aljzatba.</p> <p>Kapcsolja ki a tévé hangszóróit. Tekintse meg a tévé kezelési útmutatóját.</p> <p>Csökkentse a tévé hangerejét a minimálisra.</p> <p>Ha a hangsugárzó a tévékészülék HDMI eARC- vagy ARC-csatlakozójához csatlakozik, a tévé rendszermenüjében engedélyezze a <b>Consumer Electronics Control (CEC)</b> beállítást. Előfordulhat, hogy a tévé más néven hivatkozik a CEC funkcióra. Tekintse meg a tévé kezelési útmutatóját.</p> <p>A Bose zenei alkalmazás segítségével a CEC értékeként válassza a Nincs mindig bekapcsolva (<b>Alternate On</b>) beállítást.</p>
<p><b>Gyenge vagy torz hang</b></p>	<p>Ha lehetséges, tesztelje más források hangját.</p> <p>Győződjön meg róla, hogy a tévé támogatja a térhangzású audio kibocsátását. Tekintse meg a tévé kezelési útmutatóját.</p> <p>Ha az audiót másik eszközről játssza le, csökkentse annak az eszköznek a hangerejét.</p> <p>A mélyhangszint beállításához használja a Bose Music alkalmazást (lásd: 27. oldal).</p> <p>Kapcsolja ki a tévé hangszóróit. Tekintse meg a tévé kezelési útmutatóját.</p> <p>Ellenőrizze, hogy van-e hang (lásd: 63. oldal).</p> <p>Futtassa le az ADAPTiQ hangkalibrációt (lásd: 21. oldal).</p>

JELENSÉG	MEGOLDÁS
<p><b>A hangsugárzó nem a megfelelő forrásról játssza le a zenét, vagy némi késedelemmel a rossz forrást választja ki</b></p>	<p>A Bose zenei alkalmazás segítségével a CEC értékeként válassza a Nincs mindig bekapcsolva (<b>Alternate On</b>) beállítást.</p> <p>Tiltsa le a CEC használatát a forráson. Tekintse meg a forrás kezelési útmutatóját.</p>
<p><b>A hangsugárzó és a forrás nem kapcsol be/ki egyszerre</b></p>	<p>A távvezérlőn nyomja meg annak a forrásnak a gombját, amely nincs szinkronban.</p> <p>A forrás be-/kikapcsolásához nyomja meg a Főkapcsoló gombot (↵).</p>
<p><b>A hangsugárzó nem kapcsolódik a wifihálózathoz</b></p>	<p>A Bose Music alkalmazásban válassza ki a megfelelő hálózatnevet, majd írja be a kis- és nagybetűket megkülönböztető hálózati jelszót.</p> <p>A hangsugárzót és a mobil eszközt ugyanahhoz a wifihálózathoz kell csatlakoztatni.</p> <p>Ha módosultak a hálózati információk, lásd: 20. oldal.</p> <p>Engedélyezze a wifi használatát azon a mobilkészüléken, amelyet a beállításához használ.</p> <p>Zárja be a mobil eszköz többi futó alkalmazását.</p> <p>Indítsa újra a mobil eszközt és az útválasztót.</p> <p>Ha az útválasztó a 2,4 GHz-es és az 5 GHz-es sávot is támogatja, az eszközt (mobil eszközt vagy számítógépet) és a hangsugárzót ugyanahhoz a sávhoz kell csatlakoztatni.</p> <p><b>MEGJEGYZÉS:</b> Az egyes sávokhoz egyedi nevet rendeljen, hogy könnyebb legyen a megfelelő sávhoz csatlakozni.</p> <p>Állítsa alaphelyzetbe az útválasztót.</p> <p>Húzza ki a hangsugárzó és a külön beszerezhető mélyhangmodul vagy a térhangzású hangszórók tápkábeleit, várjon 30 másodpercet, majd biztonságosan dugja be őket egy élő elektromos aljzatba. Távolítsa el a Bose Music alkalmazást mobil eszközéről, telepítse újra, majd indítsa el újra a beállítást.</p> <p>Csatlakozzon a hálózathoz Ethernet-kábellel.</p> <p>Ha egy másik hálózathoz kapcsolódik, és az alkalmazás nem szólítja fel a beállítás elvégzésére, lépjen a főképernyőre, és adja hozzá a hangsugárzót.</p>
<p><b>A hangsugárzó nem csatlakozik a Bluetooth-eszközhöz</b></p>	<p>A mobil eszközön kapcsolja ki, majd be a <i>Bluetooth</i> funkciót. Törölje a hangsugárzót a <i>Bluetooth</i>-listáról. Csatlakoztassa ismét (lásd: 39. oldal).</p> <p>Csatlakoztasson egy másik eszközt (lásd: 40. oldal).</p> <p>Győződjön meg róla, hogy kompatibilis mobil eszközt használ.</p> <p>Törölje a hangsugárzót a mobil eszköz <i>Bluetooth</i>-listájáról. Csatlakoztassa ismét (lásd: 39. oldal).</p> <p>Törölje a hangsugárzó eszközlístájának tartalmát (lásd: 40. oldal). Csatlakoztassa ismét (lásd: 39. oldal).</p>

JELENSÉG	MEGOLDÁS
<p><b>A hangsugárzó nem játszik le audiót az AirPlay használatával</b></p>	<p>Ellenőrizze, hogy a hangsugárzó be van-e kapcsolva és az eszköz hatósugarában található-e (lásd: 23. oldal).</p> <p>Az Apple-eszköznek és a hangsugárzónak ugyanahhoz a wifihálózathoz kell kapcsolódnia.</p> <p>Végezze el az Apple-eszköz frissítését.</p> <p>Gondoskodjon róla, hogy a hangsugárzó verziója mindig naprakész legyen (lásd: 49. oldal).</p> <p>Ha a zene lejátszásához használt zenei alkalmazásban nem találja az AirPlay ikonját (📶), erre a célra használja a vezérlőközpontot.</p> <p>További támogatásért látogasson el a következő címre:  <a href="https://www.apple.com/airplay">https://www.apple.com/airplay</a></p>
<p><b>A Bose Music alkalmazás nem működik a mobilkészüléken</b></p>	<p>Ellenőrizze, hogy a mobilkészülék kompatibilis-e a Bose Music alkalmazással, és megfelel-e a minimális rendszerkövetelményeknek. További információkat a mobilkészülék alkalmazás-áruházában talál.</p> <p>Távolítsa el a Bose Music alkalmazást mobilkészülékéről, majd telepítse újra (lásd: 19. oldal).</p>
<p><b>A hangsugárzó nem látható, amikor egy másik Bose-főkhöz próbálom felvenni</b></p>	<p>Ellenőrizze, hogy a hangsugárzó a Bose Music alkalmazás aktuális verzióját használja-e.</p> <p>A hangsugárzót és a mobilkészüléket ugyanahhoz a wifihálózathoz kell csatlakoztatni.</p>

JELENSÉG	MEGOLDÁS
<p><b>A Google Assistant nem válaszol</b></p>	<p>Ellenőrizze, hogy a Mikrofon ki jelzőfénye nem világít-e pirosan. A mikrofon bekapcsolásának lépései: 30. oldal.</p> <p>Győződjön meg róla, hogy a Google Assistant a Bose Music alkalmazás segítségével lett beállítva (lásd: 28. oldal).</p> <p><b>MEGJEGYZÉS:</b> A hangsugárzót a Bose Music alkalmazással kell beállítani és a wifihálózathoz csatlakoztatni. Csatlakoztassa a mobil eszközt egy wifihálózathoz.</p> <p>Csatlakoztassa a mobil eszközt egy wifihálózathoz.</p> <p>Ellenőrizze, hogy országában támogatott-e a Google Assistant használata.</p> <p>Mindig a Google Assistant alkalmazás legfrissebb verzióját használja.</p> <p>Győződjön meg róla, hogy az ébresztőszó engedélyezve van (lásd: 29. oldal).</p> <p>Ellenőrizze, hogy a mobil eszköz kompatibilis-e.</p> <p>A Bose Music alkalmazással távolítsa el a Google Assistant alkalmazást a hangsugárzóról. Adja hozzá ismét a Google Assistant alkalmazást.</p> <p>Alapértelmezett hangszoolgáltatásként válassza a Pandora vagy a Spotify szolgáltatást (lásd: 31. oldal).</p> <p>Ügyeljen arra, hogy a Bose Music alkalmazásban és a Google Assistant alkalmazásban ugyanazt a hangszoolgáltatási fiókot használja.</p> <p>Lehet, hogy a Google Assistant nem támogatja a kérést. A funkciókészlet rendszeres időközönként újakkal bővül.</p> <p>További támogatásért látogasson el a következő címre:  <a href="https://support.google.com/assistant">https://support.google.com/assistant</a></p>
<p><b>A Google Assistant személyes találati beállításainak módosítása</b></p>	<p>A személyes találatok kikapcsolásához és a személyes találatok fiókjának módosításához használja a Google Assistant alkalmazás Beállítások menüjét.</p>



JELENSÉG	MEGOLDÁS
<b>Alexa nem reagál</b>	<p>Ellenőrizze, hogy a Mikrofon ki jelzőfénye nem világít-e pirosan. A mikrofon bekapcsolásának lépései: 33. oldal.</p> <p>Alexát a Bose Music alkalmazás segítségével kell beállítani (lásd: 28. oldal).</p> <p><b>MEGJEGYZÉS:</b> A hangsugárzót a Bose Music alkalmazással kell beállítani és a wifihálózathoz csatlakoztatni.</p> <p>Csatlakoztassa a mobilkészítőt egy wifihálózathoz.</p> <p>Ellenőrizze, hogy olyan országban próbálja-e használni Alexát, ahol az Amazon Alexa elérhető.</p> <p>Mindig az Alexa alkalmazás legfrissebb verzióját használja.</p> <p>Ellenőrizze, hogy a mobilkészítő kompatibilis-e.</p> <p>Győződjön meg róla, hogy az ébresztőszó engedélyezve van (lásd: 32. oldal).</p> <p>A Bose Music alkalmazással távolítsa el Alexát a hangsugárzóról. Vegye fel Alexát ismét.</p> <p>A Bose Music alkalmazásban társított nevet kell kimondania. Ha több hangsugárzó ugyanazzal a névvel rendelkezik, használja az Alexa alkalmazásban hozzárendelt nevet, vagy módosítsa a Bose Music alkalmazásban megadott nevet.</p> <p>Ha a Voice4Video alkalmazást használja:</p> <ul style="list-style-type: none"> <li>• A hangsugárzó, a tévé és/vagy a kábeldekóder/műholdvevő között ne legyen semmiféle akadály.</li> <li>• Gondoskodjon róla, hogy a hangsugárzó a HDMI-kábellel legyen csatlakoztatva (lásd: 61. oldal).</li> <li>• A Bose Music alkalmazással állítsa be ezt a funkciót, és csatlakoztassa a tévét és/vagy a kábeldekóder/műholdvevőt.</li> <li>• Győződjön meg róla, hogy megadta a kábeldekóder/műholdvevő irányítószámát és szolgáltatóját.</li> </ul> <p>Lehet, hogy Alexa nem támogatja a kérését. A funkciókészlet rendszeres időközönként újakkal bővül.</p> <p>További támogatásért látogasson el a következő címre:  <a href="https://www.amazon.com/usealexa">https://www.amazon.com/usealexa</a></p>
<b>Az előbeállítások nem reagálnak</b>	<p>Győződjön meg róla, hogy megadott előbeállításokat (lásd: 37. oldal).</p>
<b>A hangsugárzó nem csatlakozik a Bose SoundLink Bluetooth-hangsugárzóhoz vagy a Bose fejhallgatóhoz</b>	<p>Kapcsolja be a hangsugárzót vagy a fejhallgatót, és ügyeljen rá, hogy azok 9 méternél ne legyenek távolabb a hangsugárzótól, és készen álljanak egy másik eszközhöz csatlakoztatáshoz. További információkért tekintse meg a termék kezelési útmutatóját.</p>

JELENSÉG	MEGOLDÁS
<p><b>A hangsugárzó nem csatlakozik újból a korábban csatlakoztatott Bose SoundLink <i>Bluetooth</i>-hangszóróhoz</b></p>	<p>A hangszórón a termék vezérlővel haladjon végig a termék eszközlístáján, amíg meg nem hallja a hangsugárzó nevét. A termékspecifikus információkért tekintse meg a hangszóró kezelési útmutatóját.</p>
<p><b>A hangsugárzó nem csatlakozik újból a korábban csatlakoztatott Bose fejhallgatóhoz</b></p>	<p>Csatlakoztassa a Bose Music alkalmazás segítségével. Ez az opció a Beállítások menüben található.</p>
<p><b>A hang késleltetve hallható a Bose SoundLink <i>Bluetooth</i>-hangszóróból vagy a Bose fejhallgatóból</b></p>	<p>Nem minden Bose SoundLink <i>Bluetooth</i>-hangszóró képes tökéletes szinkronban lejátszani a zenét, amikor a hangsugárzóhoz csatlakozik. Az alábbi webhelyen ellenőrizheti, hogy a terméke kompatibilis-e: <a href="http://worldwide.Bose.com/Support/Groups">worldwide.Bose.com/Support/Groups</a></p> <p>Telepítse a hangszóróhoz vagy a fejhallgatóhoz elérhető összes szoftverfrissítést. A frissítések ellenőrzéséhez nyissa meg a termékének megfelelő Bose alkalmazást a mobil eszközén, vagy számítógépén látogasson el a <a href="http://btu.Bose.com">btu.Bose.com</a> címre.</p>

## A HANGSUGÁRZÓ ALAPHELYZETBE ÁLLÍTÁSA

A gyári beállítások visszaállítása törli a hangsugárzó összes forrás-, hangerő- és hálózati beállítását, valamint ADAPTiQ hangkalibrációs beállításait, és visszaállítja a rendszer gyári beállításait.

1. A távvezérlőn nyomja le és tartsa lenyomva egyszerre a bekapcsolás gombot (⏻) és az Előreléptetés gombot (▶▶) 5 másodpercig, amíg a fényszáv kétszer fehéren felvillan, majd elsötétül.

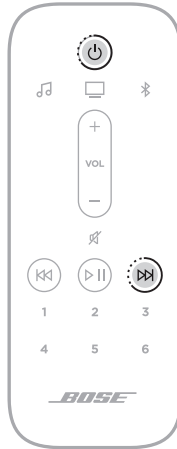

A hangsugárzó újraindul. Az alaphelyzetbe állítás befejeztével a fényszáv folyamatos sárga fénnel világít.

2. A hangsugárzó hálózati és hangbeállításainak helyreállítása:
  - a. Indítsa el a Bose Music alkalmazást mobil eszközén, és vegye fel a hangsugárzót a hálózataira (lásd: „A hangsugárzó hozzáadása egy meglévő fiókhoz”, 20. oldal).
  - b. A Bose Music alkalmazás segítségével futtassa az ADAPTiQ hangkalibrációs eljárást (lásd: 21. oldal).

## CSATLAKOZÁSI LEHETŐSÉGEK

Az alábbi csatlakozási lehetőségek valamelyikével csatlakoztassa a hangszugárzót a tévéhez:

- **1. lehetőség (előnyben részesített):** HDMI eARC (Enhanced Audio Return Channel) vagy ARC
- **2. lehetőség:** Optikai

**MEGJEGYZÉS:** Ha a tévé HDMI eARC-csatlakozóját használja, akkor a tévé távvezérlőjével vezérelheti a hangszugárzó be-/kikapcsolását, hangerejét és némitási funkcióját.

1. A tévé hátulján keresse meg a **HDMI IN** és az **Audio OUT** (optikai) csatlakozókat.

**MEGJEGYZÉS:** Előfordulhat, hogy a tévé csatlakozópanelje eltér az itt ábrázolttól. Keresse meg a megfelelő alakú csatlakozót.

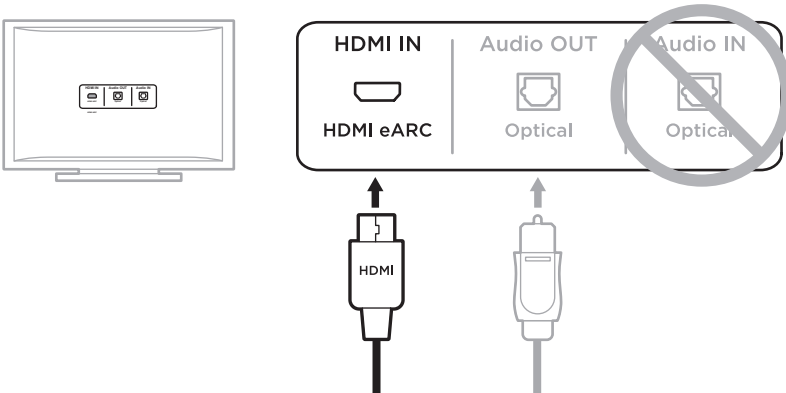

**1. lehetőség (előnyben részesített)**  
**HDMI eARC (vagy ARC):** Ehhez a kapcsolathoz használjon HDMI-kábelt.

**2. lehetőség**  
**Optikai:** Ha a tévé nem rendelkezik HDMI eARC- vagy ARC-aljzattal, ehhez a kapcsolathoz használjon optikai kábelt.

2. Válasszon ki egy audiokábelt.

## A HANGSUGÁRZÓ CSATLAKOZTATÁSA A TÉVÉHEZ

Az audiokábel kiválasztása után csatlakoztassa a hangsugárzót a tévéhez.

### 1. lehetőség (előnyben részesített): HDMI eARC vagy ARC

1. Dugja be a HDMI-kábel egyik végét a tévé **HDMI eARC** vagy **ARC** jelölésű csatlakozójába.
2. A kábel másik végét dugja be a hangsugárzó **HDMI (eARC)** jelzésű csatlakozójába.



## 2. lehetőség: Optikai

Ha a tévé nem rendelkezik HDMI eARC- (vagy ARC-) csatlakozóval, a hangsugárzó tévéhez csatlakoztatásához használja az optikai kábelt.

1. Vegye le a védőkupakot az optikai kábel mindkét végéről.



**FIGYELEM:** Ha a dugaszt a védősapka eltávolítása nélkül dugja be, a dugasz és/vagy a csatlakozóaljzat károsodását okozhatja.

2. Dugja be az optikai kábel egyik végét a tévé **Optical OUT** jelölésű portjába.

**FIGYELEM:** A dugasz hibás behelyezése a dugasz és/vagy az aljzat károsodását okozhatja.

3. Fogja meg az optikai kábel másik végén lévő dugaszt.
4. Igazítsa a dugaszt a hangsugárzó **OPTICAL IN** aljzatához, majd óvatosan dugja be a dugaszt az aljzatba.

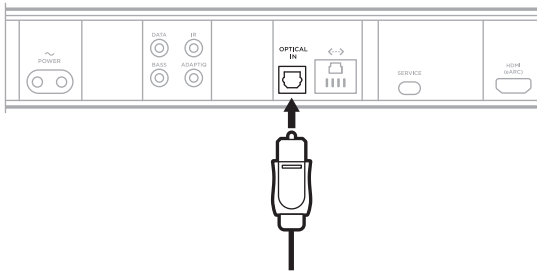

**MEGJEGYZÉS:** A dugasz bedugásakor a csatlakozóaljzat csuklós ajtaja befelé nyílik.

5. Határozottan nyomja a dugaszt az aljzatba, amíg egy kattantást nem hall vagy érez.



## ELLENŐRIZZE A HANGOT

1. Kapcsolja be a tévét.
2. Kapcsolja ki a tévé hangszóróit.

**MEGJEGYZÉS:** További információkért tekintse meg a tévé felhasználói útmutatóját.

3. Kábeltévé/műholdvevő egység vagy egyéb másodlagos forrás használata esetén:
  - a. Kapcsolja be a forrást.
  - b. Válassza ki a megfelelő tévébemenetet.
4. Kapcsolja be a hangsugárzót (lásd: 23. oldal).
5. A távvezérlőn nyomja le a Némítés gombot (⏸).

A hangsugárzó hangokat fog kibocsátani.

A tévé hangszóróiból és hangsugárzójából nem hallani hangokat.

**MEGJEGYZÉS:** Ha hang hallható a tévéből, miután elnémította a hangsugárzót, lásd: „Hang hallható a tévé hangszórójából”, 53. oldal.



868287-0010