



TV SPEAKER

START HERE →



**For more detailed instructions
or an alternate setup, visit the
online owner's guide:
worldwide.bose.com/Support/TVS**

①

Place the speaker

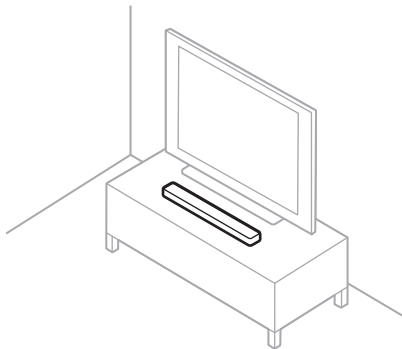

Keep at least 1 – 3 ft (0.3 – 0.9 m) away from other wireless equipment.

②

Choose an audio cable and connect to your TV

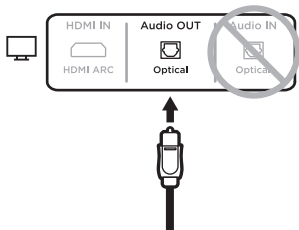

OR

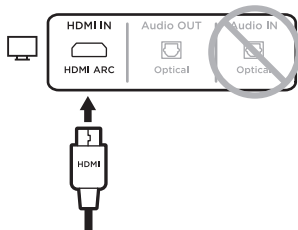

Optical

- Remove the caps and insert one end of the optical cable into the **Optical OUT** port on your TV.
- Insert the other end into the **OPTICAL IN** port on the speaker.

CAUTION: Inserting the plug with the cap on or in the wrong orientation can damage the plug and/or the port.

HDMI™ ARC (Not provided)

- Insert one end of the HDMI cable into the **HDMI ARC** port on your TV.
- Insert the other end into the **HDMI IN** port on the speaker.

③

Connect to power

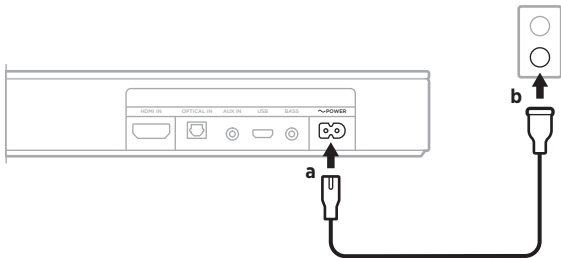

- Connect the power cord to the \sim **POWER** port on the back of the speaker.
- Plug the other end of the power cord into the an AC (mains) power outlet. The speaker powers on, and you hear a tone.

NOTE: If you hear distorted audio, turn off your TV speakers (refer to your TV owner's guide). If you don't hear any audio, try the troubleshooting steps in the Reference section.

Reference

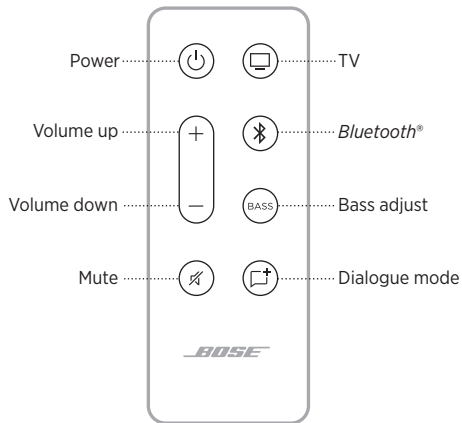

Enable auto-wake

Enable your speaker to power on automatically when it detects sound coming from your TV.

Press and hold the Power button  until you hear a tone and the TV and *Bluetooth* lights on the speaker blink amber 3 times.

Adjust bass level

Press **BASS**, then press Volume up + or Volume down – to adjust the bass level.

Enable Dialogue mode

Adjust the audio balance to improve the clarity of dialogue and vocals in movies, TV programs, and podcasts.

Press the Dialogue mode button  to switch between Dialogue mode and your default audio settings.

NOTE: For more information about these features, visit the online owner's guide: worldwide.Bose.com/Support/TVS



Connect to a mobile device

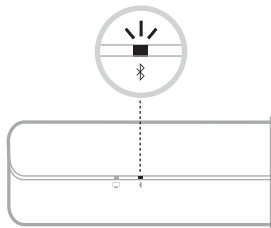

- On the remote, press the *Bluetooth* button .
- The *Bluetooth* light slowly pulses blue.
- On your mobile device, enable the *Bluetooth* feature.
- Select Bose TV Speaker from the device list.

Once connected, you hear a tone. The *Bluetooth* light glows solid white. Bose TV Speaker appears in the mobile device list.



No Sound?

Try these troubleshooting steps:

- Use only one audio cable.
- Secure all cable connections and make sure they are correct.
- Insert the audio cable into an **Audio Output** or **Audio OUT** port on your TV, not audio Input or Audio IN.
- Insert the HDMI cable into a port on your TV labeled **HDMI ARC (Audio Return Channel)** or **HDMI IN**, not a standard HDMI port.
- Unplug the power cord for at least one minute and reconnect.

For complete troubleshooting information, visit the online owner's guide:

[worldwide.bose.com/Support/TVS](https://www.worldwide.bose.com/Support/TVS)



Der findes mere detaljerede instruktioner eller oplysninger om alternative opsætninger i online-brugervejledningen: worldwide.bose.com/Support/TVS

①

Placer højttaleren

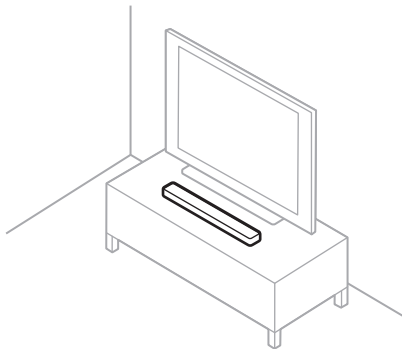

Hold produktet mindst 0,3-0,9 meter væk fra andet trådløst udstyr.

②

Vælg et lyd kabel, og tilslut til dit tv

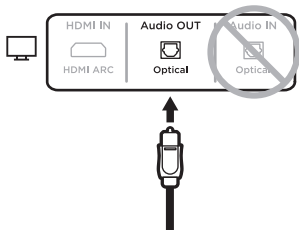

ELLER

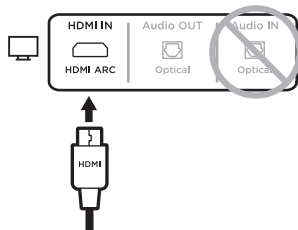

Optisk

- Fjern hæfterne, og sæt den ene ende af det optiske kabel i **Optical OUT**-porten på dit tv.
- Sæt den anden ende i **OPTICAL In-porten**-port på højttaleren.

FORSIGTIG: Hvis stikket sættes i med hæften på, eller hvis det vender den forkerte vej, når det sættes i, kan stikket og/eller porten blive beskadiget.

HDMI™ ARC (medfølger ikke)

- Sæt den ene ende af HDMI-kablet i **HDMI ARC**-port på dit tv.
- Sæt den anden ende i **HDMI IN**-port på højttaleren.

③

Slut til lysnettet

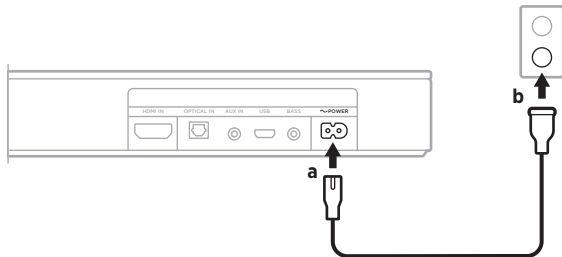

- Tilslut netledningen til \sim **POWER**-porten på højttalerens bagside.
- Sæt den anden ende af netledningen i en stikkontakt.

Højttaleren tændes, og du kan høre en tone.

BEMÆRK: Hvis du hører forvrænget lyd, skal du slukke for tv'ets højttalere (se brugervejledningen til tv'et). Hvis du ikke hører nogen lyd, kan du prøve fejlfindingstrinnene i referenceafsnittet.

Reference

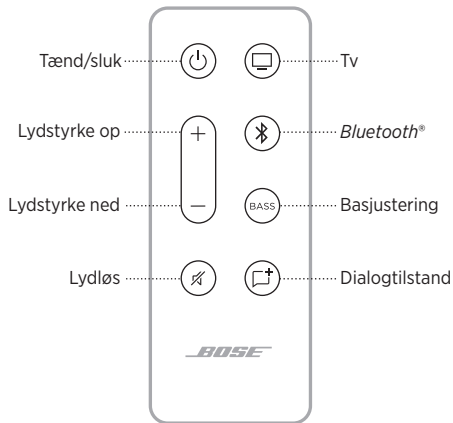

Aktivér automatisk opvågning

Sørg for, at din højttaler tændes automatisk, når den registrerer, at der kommer lyd fra tv'et.

Tryk på tænd/sluk-knappen , og hold den nede, indtil du hører en tone, og tv- og *Bluetooth*-lysene på højttaleren blinker gult 3 gange.

Juster basniveauet

Tryk på **BASS**, og tryk derefter på Lydstyrke op + eller Lydstyrke ned — for at justere basniveauet.

Aktivér dialogtilstand

Juster lydbalancen for at forbedre klarheden af dialog og tale i film, tv-programmer og podcasts.

Tryk på knappen Dialogtilstand  for at skifte mellem dialogtilstand og dine standardindstillinger for lyd.

BEMÆRK: Du kan finde flere oplysninger om disse funktioner i online-brugervejledningen: [worldwide.Bose.com/Support/TVS](https://www.worldwide.bose.com/Support/TVS)



Tilslut til en mobil enhed

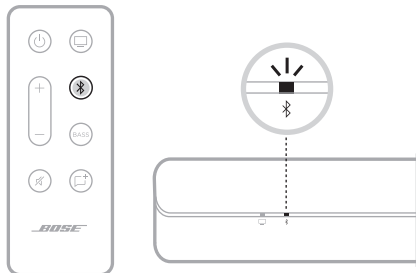

- På fjernbetjeningen skal du trykke på *Bluetooth*-knappen .
Bluetooth-lyset blinker blåt.
- Aktivér *Bluetooth*-funktionen på din mobile enhed.
- Vælg Bose TV Speaker på listen med enheder.
Når tilslutningen er gennemført, høres der en tone.
Bluetooth-lyset lyser konstant hvidt. Bose TV Speaker vises på listen med mobile enheder.



Ingen lyd?

Prøv disse fejlfindingstrin:

- Brug kun ét lyd kabel.
- Fastgør alle kabeltilslutninger, og sørg for, at de er isat korrekt.
- Sæt lyd kablet i en **Audio Output-** eller **Audio OUT-**port på dit tv, ikke i Audio Input eller Audio IN.
- Sæt HDMI-kablet i en port på dit tv, der er mærket **HDMI ARC (Audio Return Channel)** eller **HDMI IN**, ikke i en HDMI-standardport.
- Fjern netledningen i mindst ét minut, og sæt den i igen.

I online-brugervejledningen findes alle oplysninger til fejlfinding:
worldwide.bose.com/Support/TVS



Genauere Hinweise und Informationen über eine alternative Setup-Methode finden Sie in der Online-Bedienungsanleitung:
worldwide.bose.com/Support/TVS

①

Aufstellen des Lautsprechers

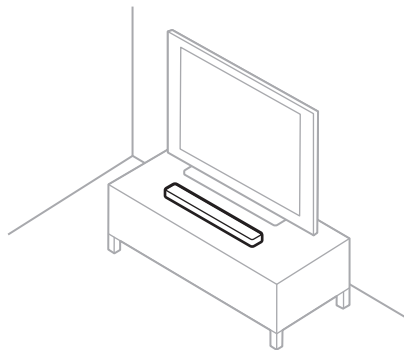

Halten Sie mindestens 0,3 bis 0,9 m Abstand von anderen Drahtlosgeräten.

②

Auswählen eines Audiokabels und Anschließen an Ihr Fernsehgerät

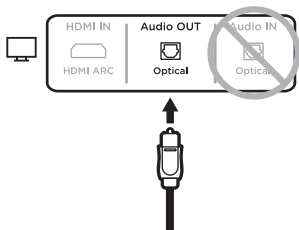

ODER

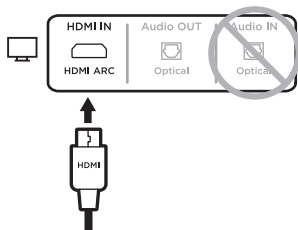

Optisch

- Entfernen Sie die Kappen und schließen Sie ein Ende des Optisch-Kabels an den **Optical OUT**-Anschluss des Fernsehgeräts an.
- Schließen Sie das andere Ende des Kabels an den **OPTICAL IN**-Anschluss am Lautsprecher an.

ACHTUNG: Wenn Sie den Stecker falsch herum hineinstecken, kann dies den Stecker und/oder Anschluss beschädigen.

HDMI™ ARC (nicht mitgeliefert)

- Schließen Sie ein Ende des HDMI-Kabels an den **HDMI ARC**-Anschluss des Fernsehgeräts an.
- Schließen Sie das andere Ende des Kabels an den **HDMI IN**-Anschluss am Lautsprecher an.

3

Anschluss an den Strom

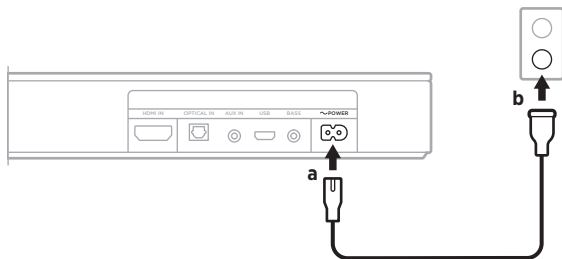

- Schließen Sie das Netzkabel an den \sim **POWER**-Anschluss an der Rückseite des Lautsprechers an.
- Schließen Sie den anderen Stecker des Netzkabels an eine Netzsteckdose an. Der Lautsprecher schaltet sich ein und Sie hören einen Ton.

HINWEIS: Wenn der Ton verzerrt ist, schalten Sie die Lautsprecher des Fernsehgeräts aus (sehen Sie in der Bedienungsanleitung des Fernsehgeräts nach). Wenn Sie keinen Ton hören, versuchen Sie die Fehlerbehebungsschritte im Referenzabschnitt.

Referenz

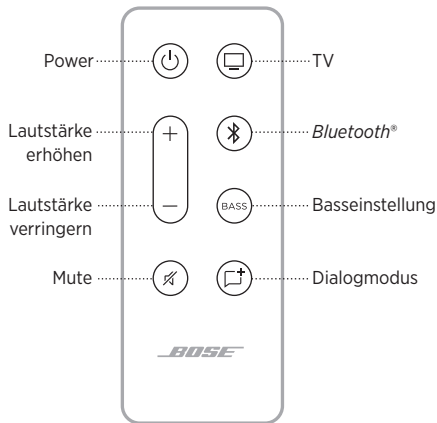

Automatische Aktivierung

Sie können einstellen, dass sich der Lautsprecher automatisch einschaltet, wenn er Ton von Ihrem Fernsehgerät erkennt.

Halten Sie die Power-Taste  gedrückt, bis Sie einen Ton hören und die TV- und *Bluetooth*-Lämpchen am Lautsprecher 3 Mal gelb blinken.

Anpassen des Basspegels

Drücken Sie **BASS** und drücken Sie dann die Taste zum Erhöhen **+** oder Verringern **-** der Lautstärke, um den Basspegel anzupassen.

Aktivieren des Dialogmodus

Passen Sie die Tonbalance an, um die Verständlichkeit von Dialogen und Sprache in Filmen, TV-Programmen und Podcasts zu verbessern.

Drücken Sie die Dialogmodus-Taste , um zwischen Dialogmodus und Ihren Standard-Audioeinstellungen umzuschalten.

HINWEIS: Weitere Informationen über diese Funktionen finden Sie in der Online-Bedienungsanleitung: worldwide.Bose.com/Support/TVS



Verbinden mit einem Mobilgerät

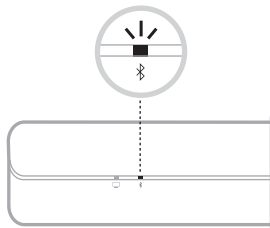

- Drücken Sie die *Bluetooth*-Taste  auf der Fernbedienung.
Die *Bluetooth*-Lichtleiste blinkt langsam blau.
- Aktivieren Sie die *Bluetooth*-Funktion auf Ihrem Mobilgerät.
- Wählen Sie Bose TV Speaker aus der Geräteliste.
Nach dem Verbinden hören Sie einen Ton.
Das *Bluetooth*[®]-Lämpchen leuchtet weiß. Bose TV Speaker wird in der Mobilgeräteliste angezeigt.



Kein Ton?

Versuchen Sie diese Fehlerbehebungsschritte:

- Verwenden Sie nur ein Audiokabel.
- Befestigen Sie alle Kabelanschlüsse und vergewissern Sie sich, dass sie richtig sind.
- Schließen Sie das Audiokabel an den Anschluss **Audio Output** oder **Audio OUT** an Ihrem Fernsehgerät an, aber nicht an Audio Input oder Audio IN.
- Schließen Sie das HDMI-Kabel an einen Anschluss an Ihrem Fernsehgerät mit der Bezeichnung **HDMI ARC (Audio Return Channel)** oder **HDMI IN** an, aber nicht an den Standard-HDMI-Anschluss.
- Ziehen Sie das Netzkabel mindestens eine Minute lang ab und schließen Sie es wieder an.

Vollständige Hinweise zur Fehlerbehebung finden Sie in der Online-Bedienungsanleitung: worldwide.Bose.com/Support/TVS



**Voor gedetailleerdere instructies
of voor een alternatieve
installatie raadpleegt u de
online gebruikershandleiding:
worldwide.bose.com/Support/TVS**

DUTCH

①

De luidspreker plaatsen

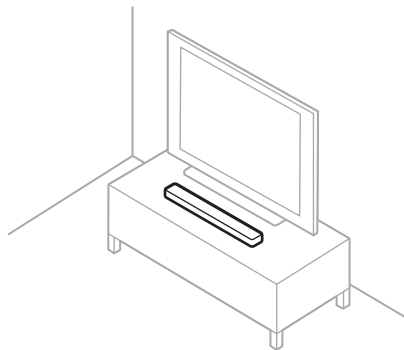

Plaats op een afstand van ten minste 30-90 cm
van andere draadloze apparatuur.

②

Een audiokabel kiezen en op de tv aansluiten

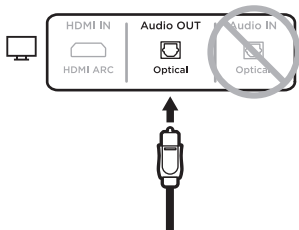

OF

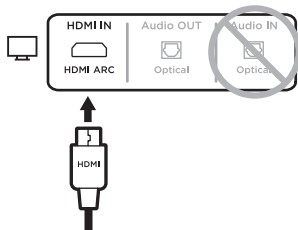

Optisch

- Verwijder de kabeldopjes en sluit één uiteinde van de optische kabel aan op de poort **Optical OUT** op de tv.
- Sluit het andere uiteinde aan op de poort **OPTICAL IN** op de luidspreker.

LET OP: Als u de kabeldopjes niet verwijdert of de stekker er verkeerd insteekt, kan dit leiden tot schade aan de stekker en/of de poort.

HDMI™ ARC (niet bijgeleverd)

- Sluit één uiteinde van de HDMI-kabel aan op de poort **HDMI ARC** op de tv.
- Sluit het andere uiteinde aan op de poort **HDMI IN** op de luidspreker.

3

Op het lichtnet aansluiten

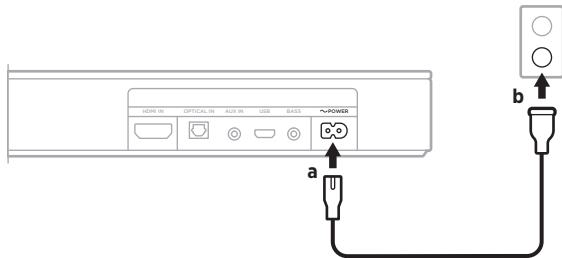

- Sluit het netsnoer aan op de voedingspoort \sim **POWER** achter op de luidspreker.
- Sluit het andere uiteinde van het netsnoer aan op een stopcontact.

De luidspreker wordt aangezet en u hoort een toon.

OPMERKING: Als het geluid vervormd is, zet u de luidsprekers van de tv uit (raadpleeg de gebruikershandleiding van de tv). Als u geen geluid hoort, probeer dan de stappen voor het oplossen van problemen onder Referentie.

Referentie

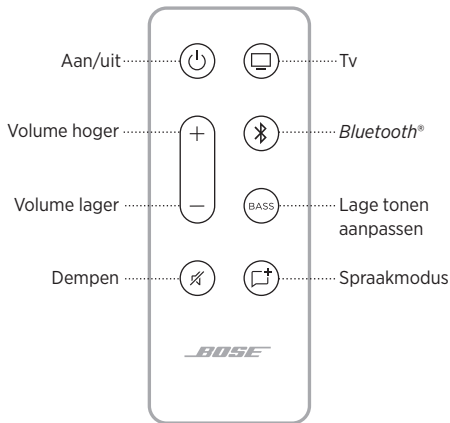

Automatisch ontwaken inschakelen

Stel in dat de luidspreker automatisch wordt aangezet zodra er geluid uit de tv komt.

Houd de aan-uitknop  ingedrukt totdat u een toon hoort en de tv- en *Bluetooth*-lampjes op de luidspreker drie keer oranje knipperen.

Lage tonen aanpassen

Druk eerst op **BASS** en dan op Volume hoger + of Volume lager — om de lage tonen aan te passen.

Spraakmodus inschakelen

Pas de audiobalans aan om de helderheid van spraak en zang in films, tv-programma's en podcasts te verbeteren.

Druk op de spraakmodusknop  om te wisselen tussen de spraakmodus en uw standaardaudio-instellingen.

OPMERKING: Voor meer informatie over deze functies raadpleegt u de online gebruikershandleiding: worldwide.Bose.com/Support/TVS



Verbinden met een mobiel apparaat

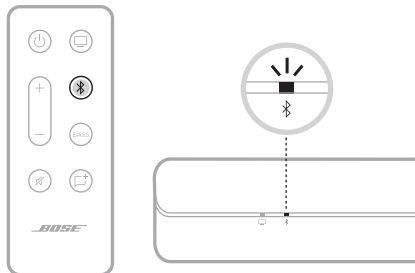

- Druk op de afstandsbediening op de *Bluetooth*-knop . Het *Bluetooth*-lampje pulseert langzaam blauw.
- Schakel de *Bluetooth*-functie op uw apparaat in.
- Selecteer de Bose tv-speaker in de lijst met apparaten. Als er verbinding is, hoort u een toon. Het *Bluetooth*-lampje brandt continu wit. De Bose tv-speaker verschijnt in de lijst met verbonden apparaten.



Geen geluid?

Probeer de volgende stappen om het probleem op te lossen:

- Gebruik slechts één audiokabel.
- Zorg dat alle kabels stevig vastzitten en goed zijn aangesloten.
- Sluit de audiokabel aan op de poort **Audio Output** of **Audio OUT** op de tv, niet op Audio Input of Audio IN.
- Sluit de HDMI-kabel aan op een poort op de tv met de aanduiding **HDMI ARC (Audio Return Channel)** of **HDMI IN**, niet op een standaard HDMI-poort.
- Verwijder de netstekker minstens één minuut uit het stopcontact en sluit deze vervolgens weer aan.

Voor volledige informatie over probleemoplossing raadpleegt u de online gebruikershandleiding op: worldwide.bose.com/Support/TVS



Para obtener instrucciones detalladas o una configuración alternativa, visite la guía del usuario en línea:
[worldwide.bose.com/Support/TVS](https://www.worldwide.bose.com/Support/TVS)

①

Ubicar el altavoz

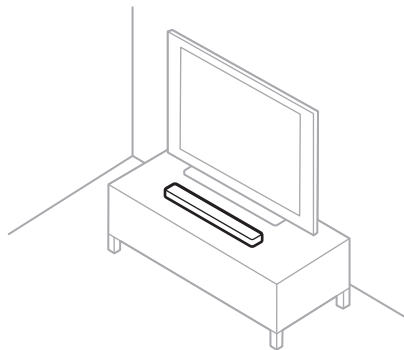

Mantener al menos a una distancia de 0,3 a 0,9 m de otros equipos inalámbricos.

②

Elija un cable de audio y conecte a la TV

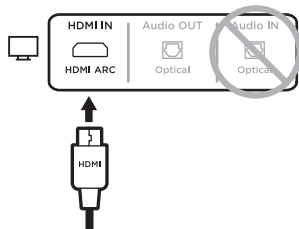
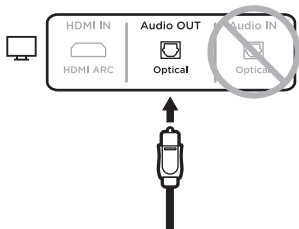

Cable óptico

- Retire las tapas y conecte un extremo del cable óptico al puerto **Optical OUT** de la TV.
- Conecte el otro extremo al puerto **OPTICAL IN** en el altavoz.

PRECAUCIÓN: Si conecta el enchufe sin retirar la tapa o con una orientación incorrecta, se puede dañar el enchufe y/o el puerto.

HDMI™ ARC (no suministrado)

- Conecte un extremo del cable HDMI al puerto **HDMI ARC** de la TV.
- Conecte el otro extremo al puerto **HDMI IN** en el altavoz.

3

Conectar a la alimentación

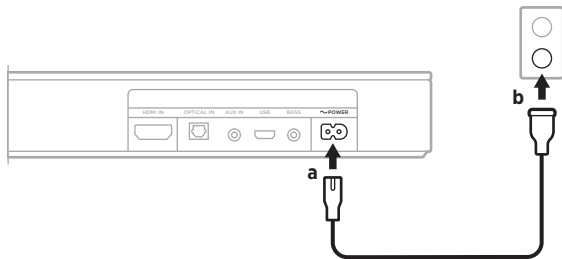

- Conecte el cable de corriente al puerto \sim **POWER** en la parte posterior del altavoz.
- Enchufe el otro extremo del cable de corriente a la salida de CA (red eléctrica).

El altavoz se enciende y se oye un tono.

NOTA: Si escucha el audio distorsionado, apague los altavoces de la TV (consulte la guía del usuario de la TV). Si no se oye audio, intente las soluciones en la sección Referencia.

Referencia

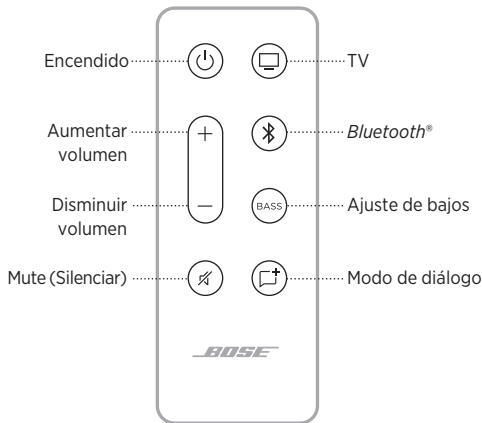

Activar la activación automática

Active el altavoz para que se encienda automáticamente cuando detecta sonido proveniente de la TV.

Mantenga presionado el botón de encendido  hasta que oiga un tono y las luces de la TV y del *Bluetooth* en el altavoz parpaddeen de color ámbar 3 veces.

Ajustar el nivel de bajos

Presione **BASS** y luego presione Aumentar volumen + o Disminuir volumen — para ajustar el nivel de los bajos.

Activar el modo de diálogo

Ajuste el balance de audio para mejorar la claridad de diálogo y la vocalización en las películas, programas de TV y podcasts.

Presione el botón de modo de diálogo  para cambiar entre el modo de diálogo y la configuración predeterminada de audio.

NOTA: Para obtener más información sobre estas funciones, visite la guía del usuario en línea: [worldwide.bose.com/Support/TVS](https://www.worldwide.bose.com/Support/TVS)



Conectar a un dispositivo móvil

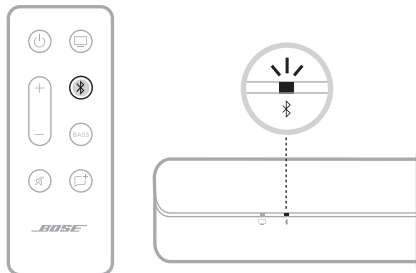

- En el control remoto, presione el botón *Bluetooth*.
- En su dispositivo móvil, active la función *Bluetooth*.
- Seleccione el altavoz Bose TV Speaker de la lista de dispositivos.

Una vez conectado, se oye un tono. La luz de *Bluetooth* se ilumina de color blanco. El altavoz Bose TV Speaker aparece en la lista del dispositivo móvil.



¿No hay sonido?

Intente estas soluciones:

- Use solo un cable de audio.
- Verifique que todas las conexiones de los cables sean correctas.
- Conecte el cable de audio en un puerto **Audio Output** o **Audio OUT** en la TV, no Audio Input ni Audio IN.
- Conecte el cable HDMI en un puerto de la TV marcado **HDMI ARC (Audio Return Channel)** o **HDMI IN**, no a un puerto estándar HDMI.
- Desenchufe el cable de corriente por lo menos por un minuto y vuelva a enchufarlo.

Para obtener la información completa sobre la solución de problemas, visite la guía del usuario en línea:
worldwide.bose.com/Support/TVS



**Tarkemmat ohjeet
ja vaihtoehtoiset määrytykset
ovat verkosta saatavilla olevassa
käyttöohjeessa:**

worldwide.bose.com/Support/TVS

①

Valitse kaiuttimen paikka

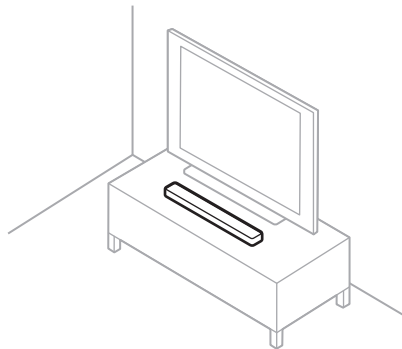

Pidä vähintään 0,3–0,9 metrin etäisyys muihin langattomiin laitteisiin.

②

Valitse äänijohto ja yhdistä televisio

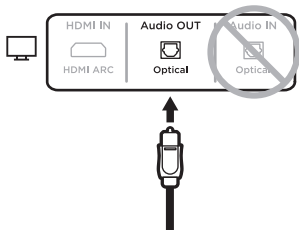

TAI

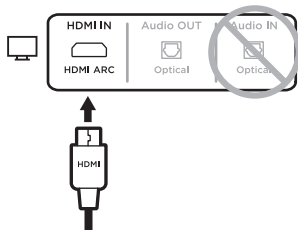

Optinen

- Poista suojukset ja liitä optisen kaapelin toinen pää television **Optical OUT** -liitântään.
- Yhdistä kaapelin toinen pää kaiuttimen **OPTICAL IN** -liitântään.

HUOMIO: Jos liitin asetetaan paikalleen väärin päin tai suojus paikallaan, liitin ja/tai liitântä voi vaurioitua.

HDMI™ ARC (ei sis. toim.)

- Liitä HDMI-kaapelin toinen pää television **HDMI ARC** -liitântään.
- Yhdistä kaapelin toinen pää kaiuttimen **HDMI IN** -liitântään.

③

Liitä sähköpistorasiaan

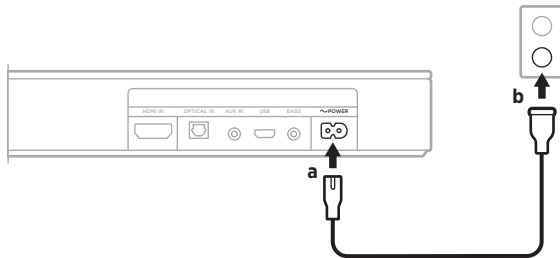

- a. Yhdistä virtajohto kaiuttimen takana olevaan \sim **POWER** -liitäntään.
- b. Työnnä virtajohdon toinen pää sähköpistorasiaan.

Kaiutin käynnistyy, ja siitä kuuluu äänimerkki.

HUOMAUTUS: Jos äänessä on häiriöitä, poista television kaiuttimet käytöstä (lue ohjeet television käyttöohjeesta). Jos mitään ääntä ei kuulu, kokeile Muita ohjeita -kohdan vianmäärittämisohjeita.

Muita ohjeita

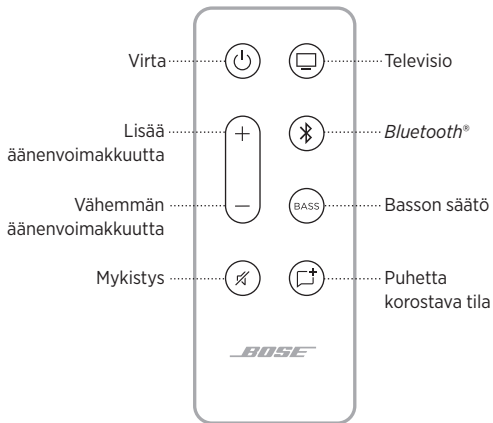

Automaattinen herätys

Voit määrittää kaiuttimen virran kytkeytymään automaattisesti, kun kaiutin havaitsee televisiosta tulevan ääntä.

Pidä virtapainiketta  painettuna, kunnes kuulet äänimerkin ja kaiuttimen *Bluetooth*-merkkivalot vilkkuvat oranssina kolme kertaa.

Bassotason säätäminen

Voit säätää bassotasoa painamalla **BASS** ja sitten äänenvoimakkuuden lisäspainiketta **+** tai äänenvoimakkuuden vähennyspainiketta **-**.

Puhetta korostava tila

Voit säätää äänen tasapainoa siten, että elokuvien, televisio-ohjelmien ja podcast-lähetysten puhe kuuluu selkeämpänä.

Painamalla puhetta korostavan tilan painiketta  voit vaihtaa puhetta korostavan tilan ja oletusääniasetusten välillä.

HUOMAUTUS: Lisätietoja näistä ominaisuuksista on verkosta saatavilla olevassa käyttöohjeessa: worldwide.Bose.com/Support/TVS



Yhteyden muodostaminen mobiililaitteeseen

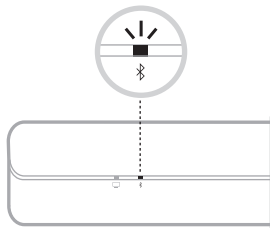

- Paina kaukosäätimen *Bluetooth*-painiketta ☒.
- Ota *Bluetooth*-toiminto käyttöön mobiililaitteessa.
- Valitse laiteluettelosta Bose TV Speaker.

Kun yhteys on muodostettu, kuuluu äänimerkki. *Bluetooth*-merkkivalo palaa valkoisena. Bose TV Speaker ilmestyy mobiililaitteen luetteloon.



Eikö ääntä kuulu?

Kokeile näitä ongelmanratkaisuohteita:

- Käytä vain yhtä äänijohtoa.
- Tarkasta, että kaikki johdot on liitetty tukevasti ja oikein.
- Varmista, että äänijohto on yhdistetty television **äänilähtöön** tai **Audio OUT** -liitännään, ei äänen tuloliitännään eli Audio IN -liitännään.
- Yhdistä HDMI-johto television **HDMI ARC- (Audio Return Channel)** tai **HDMI IN** -merkittyyn liitännään.
- Irrota pistoke pistorasiasta minuutiksi ja kytke se sitten uudelleen.

Täydelliset ongelmanratkaisuohteet ovat verkosta saatavilla olevassa käyttöohjeessa: [worldwide.Bose.com/Support/TVS](https://www.bose.com/Support/TVS)



Pour obtenir des instructions plus détaillées ou d'autres informations de configuration, consultez la notice d'utilisation en ligne à l'adresse suivante :

worldwide.Bose.com/Support/TVS

①

Placer l'enceinte

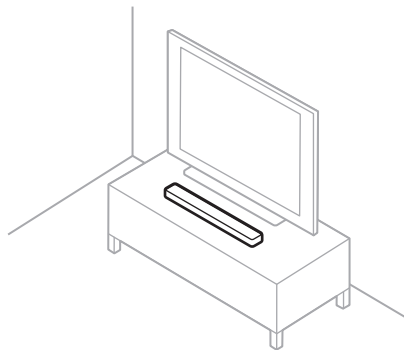

Éloignez la barre de son de 30 à 90 cm de tout autre appareil sans fil.

②

Sélection d'un câble audio et connexion au téléviseur

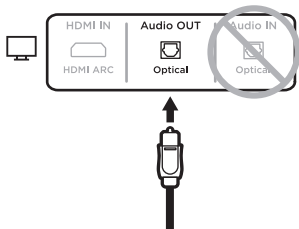

OU

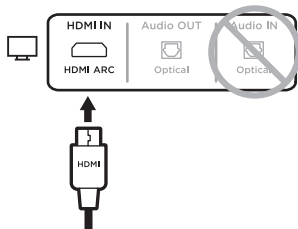

Optique

- Retirez les capuchons et insérez l'une des extrémités du câble optique dans le port **Optical OUT** de votre téléviseur.
- Insérez l'autre extrémité dans le port **OPTICAL IN** sur l'enceinte.

ATTENTION : l'insertion de la fiche avec son capuchon ou dans le mauvais sens peut endommager à la fois la fiche et/ou le port.

HDMI™ ARC (non fourni)

- Insérez l'une des extrémités du câble HDMI dans le port **HDMI ARC** de votre téléviseur.
- Insérez l'autre extrémité dans le port **HDMI IN** sur l'enceinte.

③

Raccordement à la prise secteur

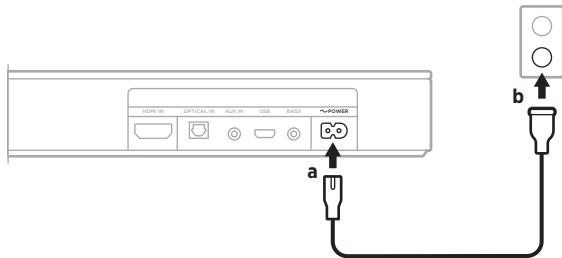

- Raccordez le cordon d'alimentation au port \sim **POWER** à l'arrière de l'enceinte.
- Branchez l'autre extrémité du cordon d'alimentation sur une prise secteur.
L'enceinte se met sous tension et émet une tonalité.

REMARQUE : si le son est déformé, désactivez les haut-parleurs de votre téléviseur (consultez la notice d'utilisation de votre téléviseur).
Si vous n'entendez aucun son, suivez les conseils de dépannage de la section Référence de ce document.

Référence

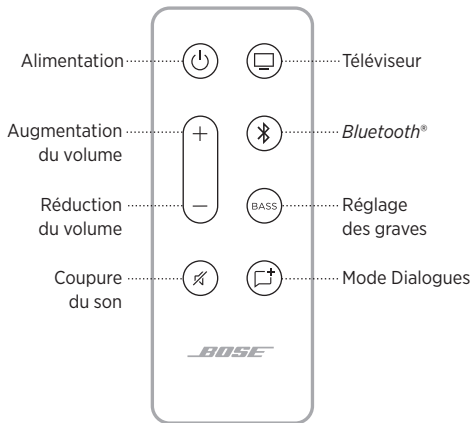

Activation de la fonction de sortie de veille automatique

Configurez votre enceinte afin qu'elle s'allume automatiquement lorsqu'elle détecte du son provenant du téléviseur.

Maintenez la touche d'alimentation  enfoncée jusqu'à ce que vous entendiez une tonalité et que les voyants du téléviseur et *Bluetooth* de l'enceinte clignotent trois fois en orange.

Réglage du niveau des graves

Pour régler le niveau des graves, appuyez sur la touche **BASS**, puis appuyez sur la touche d'augmentation du volume + ou de réduction du volume —.

Activation du mode Dialogues

Réglez la balance audio pour améliorer la clarté des dialogues et des voix dans les films, séries télévisées et podcasts.

Appuyez sur la touche du mode Dialogues  pour basculer entre le mode Dialogues et vos paramètres audio par défaut.

REMARQUE : pour en savoir plus sur ces fonctionnalités, consultez la notice d'utilisation en ligne à l'adresse suivante : worldwide.Bose.com/Support/TVS



Connexion à un périphérique mobile

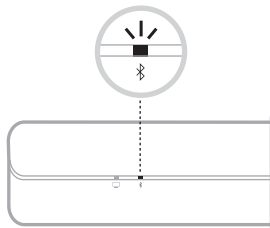

- Appuyez sur la touche *Bluetooth*  de la télécommande.
Le voyant *Bluetooth* scintille lentement en bleu.
- Activez la fonction *Bluetooth* sur votre périphérique mobile.
- Sélectionnez l'enceinte pour téléviseur Bose dans la liste des périphériques.

Une fois la connexion établie, vous entendez une tonalité. Le voyant *Bluetooth* s'allume en blanc. L'enceinte pour téléviseur Bose apparaît dans la liste des périphériques mobiles.



Aucun son n'est émis ?

Essayez d'appliquer les solutions de dépannage suivantes :

- Veillez à utiliser un seul câble audio.
- Insérez correctement tous les câbles et vérifiez que les branchements sont corrects.
- Insérez le câble audio dans un port **Audio Output** ou **Audio OUT** de votre téléviseur (et non dans le port Audio Input ou Audio IN).
- Insérez le câble HDMI dans un port de votre téléviseur portant la mention **HDMI ARC (Audio Return Channel)** ou **HDMI IN** et non dans un port HDMI standard.
- Débranchez le cordon d'alimentation pendant au moins une minute, puis rebranchez-le.

Pour obtenir des instructions de dépannage détaillées, consultez la notice d'utilisation en ligne à l'adresse suivante :

[worldwide.Bose.com/Support/TVS](https://worldwide.bose.com/Support/TVS)



**Per informazioni più dettagliate
o per una configurazione
alternativa, consultare il
manuale di istruzioni online:
worldwide.Bose.com/Support/TVS**

①

Posizionare il diffusore

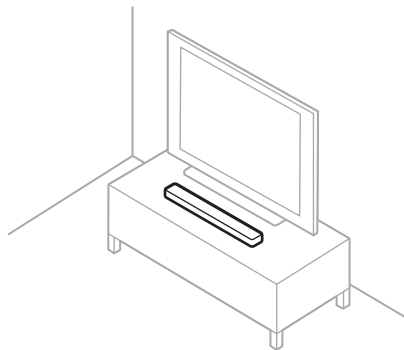

Posizionare l'unità a una distanza minima di 30-90 cm da altre apparecchiature wireless.

②

Scegliere un cavo audio e collegarlo alla TV

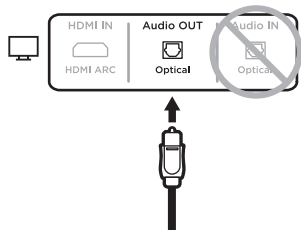

OPPURE

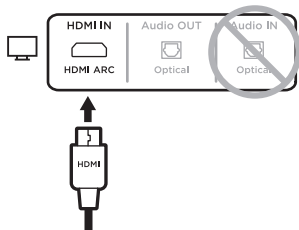

Cavo ottico

- Rimuovere i cappucci e inserire un'estremità del cavo ottico nella porta **Optical OUT** del televisore.
- Inserire l'altra estremità nella porta **OPTICAL IN** del diffusore.

ATTENZIONE: L'inserimento dello spinotto con il cappuccio montato o con l'orientamento sbagliato può danneggiare lo spinotto stesso e/o la porta.

HDMI™ ARC (non fornito)

- Inserire un'estremità del cavo HDMI nella porta **HDMI ARC** del televisore.
- Inserire l'altra estremità nella porta **HDMI IN** del diffusore.

3

Collegare all'alimentazione

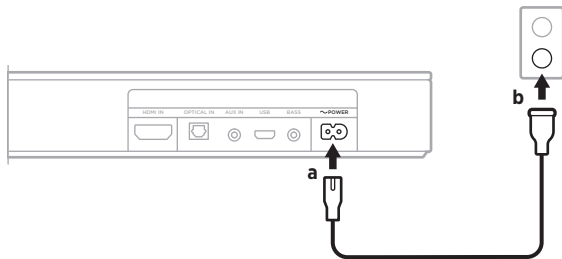

- Collegare il cavo di alimentazione alla porta \sim **POWER** sul retro del diffusore.
- Inserire l'estremità opposta del cavo di alimentazione in una presa di corrente CA.
Il diffusore si accende ed emette un segnale acustico.

NOTA: se l'audio è distorto, disattivare i diffusori del televisore (fare riferimento al manuale del televisore). Se non si sente l'audio, eseguire i passaggi della procedura di risoluzione dei problemi nella sezione Riferimento.

Riferimento

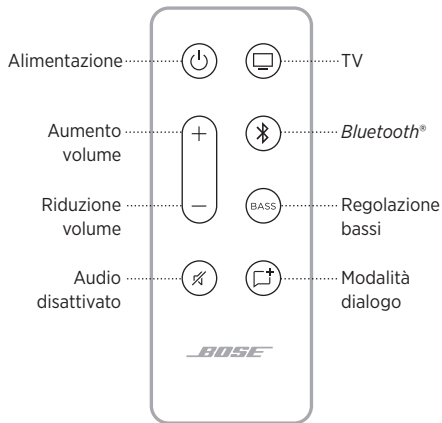

Attivare l'auto-attivazione

È possibile fare in modo che il diffusore si accenda automaticamente quando rileva un suono proveniente dal televisore.

Premere e tenere premuto il pulsante di accensione  finché non si sente un segnale acustico e le luci *Bluetooth* sul diffusore lampeggiano in arancione per 3 volte.

Regolare il livello dei bassi

Premere **BASS**, quindi premere il pulsante di aumento del volume + o quello di riduzione del volume - per regolare il livello dei bassi.

Abilitare la modalità dialogo

Regolare la modalità dialogo per migliorare la chiarezza dei dialoghi e delle voci di film, programmi TV e podcast.

Premere il pulsante della Modalità dialogo  per alternare tra la modalità dialogo e le impostazioni audio predefinite.

NOTA: Per ulteriori informazioni su queste funzioni, consultare il manuale di istruzioni online: worldwide.Bose.com/Support/TVS



Connettere un dispositivo mobile

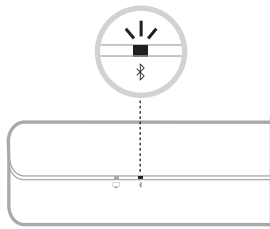

- Sul telecomando, premere il pulsante *Bluetooth* .
La luce *Bluetooth* lampeggia lentamente in blu.
- Sul dispositivo mobile, attivare la funzione *Bluetooth*.
- Selezionare Bose TV Speaker dall'elenco dei dispositivi.

Una volta effettuata la connessione, si attiva un segnale acustico. La luce *Bluetooth* si illumina con luce bianca fissa. Il nome del diffusore (Bose TV Speaker) viene visualizzato nell'elenco dei dispositivi mobili.



Assenza di audio?

Provare questa procedura di risoluzione dei problemi:

- Utilizzare un solo cavo audio.
- Fissare bene tutti i collegamenti dei cavi e verificare che siano stati eseguiti correttamente.
- Inserire il cavo audio nella porta del televisore contrassegnata dalla dicitura **Audio Output** o **Audio OUT**, e non Audio Input o Audio IN.
- Inserire il cavo HDMI in una porta del televisore contrassegnata con **HDMI** o **ARC (Audio Return Channel)** o **HDMI IN**, non in una porta HDMI standard.
- Scollegare il cavo di alimentazione per almeno un minuto, quindi ricollegarlo.

Per informazioni complete sulla risoluzione dei problemi, consultare il manuale di istruzioni online: worldwide.Bose.com/Support/TVS



**A részletesebb utasításokat,
valamint az alternatív beállítási
módszert az online kezelési
útmutató tartalmazza:
worldwide.bose.com/Support/TVS**

①

A hangszóró elhelyezése

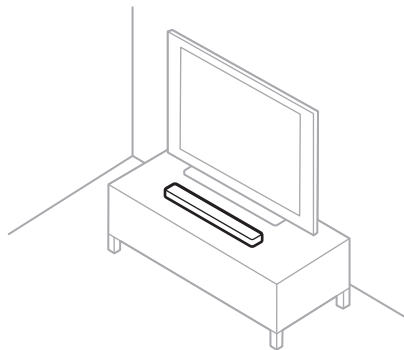

Helyezze legalább 0,3–0,9 méterre a többi vezeték nélküli eszköztől.

②

Válasszon ki egy hangkábel, és csatlakoztassa a tévéhez



Optikai

- Vegye le a védősapkát, és az optikai kábel egyik végét dugja be a tévé **Optical OUT** jelölésű csatlakozójába.
- A kábel másik végét dugja be a hangszóró **OPTICAL IN** jelölésű portjába.

FIGYELEM: Ha a dugaszt a védősapka eltávolítása nélkül vagy rosszul dugja be, a dugasz és/vagy a csatlakozóaljzat károsodását okozhatja.

HDMI™ ARC (nem tartozék)

- Dugja be a HDMI-kábel egyik végét a TV **HDMI ARC** jelölésű csatlakozójába.
- A kábel másik végét dugja be a hangszóró **HDMI IN** jelölésű portjába.

③

Csatlakoztassa az áramforráshoz

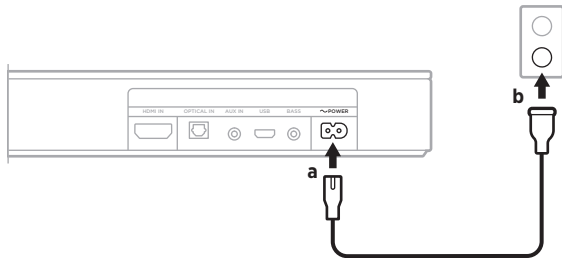

- Csatlakoztassa a tápkábelt a hangszóró hátulján lévő \sim **POWER** jelölésű csatlakozóhoz.
- A tápkábel másik végét csatlakoztassa egy váltakozó áramú, működő elektromos hálózati aljzathoz.

A hangszóró bekapcsol, és egy hangjelzést hallat.

MEGJEGYZÉS: Ha a hang torzítva hallható, kapcsolja ki a tévé hangszóróit (lásd a tévé kezelési útmutatóját). Ha nem hallatszik hang, próbálkozzon a Referencia részben ismertetett hibaelhárítási lépésekkel.

Referencia

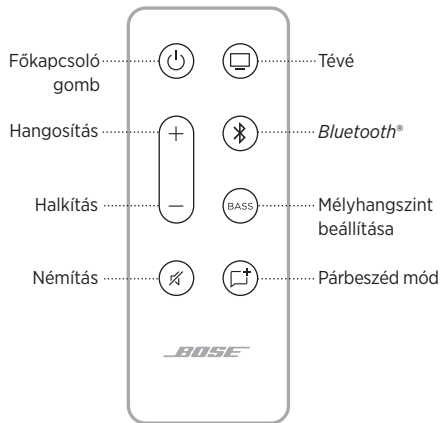

Az automatikus ébresztés engedélyezése

Engedélyezze, hogy a hangszóró automatikusan bekapcsoljon, amikor a tévéből szóló hangot érzékeli.

Nyomja le és tartsa lenyomva a Főkapcsoló gombot mindaddig, amíg egy hangjelzést nem hall, és a hangszóró tévé-, illetve *Bluetooth*-jelzőfény háromszor fel nem villan.

A mélyhangszint beállítása

Nyomja meg a **BASS** gombot, majd a mélyhangszint beállításához nyomja meg a Hangosítás + vagy a Halkítás – gombot.

A párbeszéd mód engedélyezése

A hangegyensúly beállításával érthetőbbé teheti a filmek, a tévéprogramok és a podcastok párbeszédeit és hangjait.

A Párbeszéd mód és az alapértelmezett hangbeállítások közötti váltáshoz nyomja meg a Párbeszéd mód gombját .

MEGJEGYZÉS: Ezekről a funkciókról az online kezelési útmutatóban talál bővebb információkat: worldwide.Bose.com/Support/TVS



Csatlakoztatás mobileszközhöz

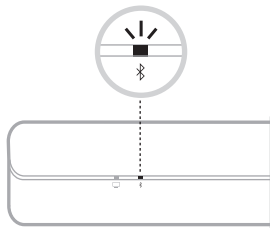

- Nyomja meg a távvezérlőn a *Bluetooth* gombot (⌘).
A *Bluetooth*-jelzőfény lassan kéken villog.
- Kapcsolja be mobileszközén a *Bluetooth* funkciót.
- A készüléklistán válassza ki a Bose TV Speaker elemet.
Amikor létrejön a kapcsolat, egy hangjelzést fog hallani. A *Bluetooth*-jelzőfény folyamatosan fehérén világít. A Bose TV Speaker megnevezés megjelenik a mobileszköz listáján.



Nincs hang?

Próbálkozzon az alábbi hibaelhárítási lépésekkel:

- Csak egy audiokábelt használjon.
- Az összes kábelt szilárdan dugja be, és ellenőrizze, hogy jó helyre csatlakoztatta-e őket.
- Dugja a hangkábelt a tévé **Audio Output** vagy **Audio OUT** jelölésű aljzatába (ne az Audio Input vagy Audio IN aljzatba).
- Dugja a HDMI-kábelt a tévé **HDMI ARC (Audio Return Channel)** vagy **HDMI IN** jelölésű portjába (ne a szabványos HDMI-portba).
- Húzza ki a tápkábelt legalább egy percre, majd dugja be újra.

A hibaelhárítással kapcsolatos összes tudnivalóért tekintse meg az online kezelési útmutatót: [worldwide.Bose.com/Support/TVS](https://www.worldwide.bose.com/Support/TVS)



Du finner mer detaljerte instruksjoner eller en alternativ konfigurering i brukerhåndboken på nettet: worldwide.bose.com/Support/TVS

①

Plasser høyttaleren

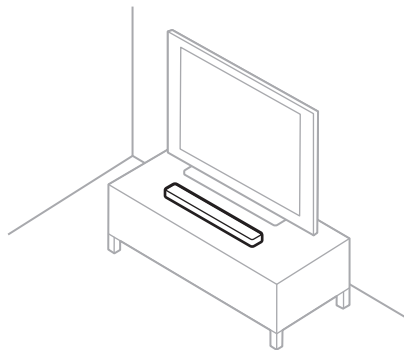

Plasser den minst 0,3-0,9 m borte fra annet trådløst utstyr.

②

Velg en lydkabel og koble til TV-en

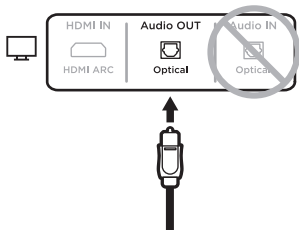

ELLER

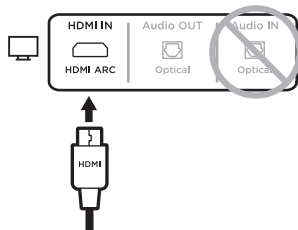

Optisk

- Fjern hettene og sett inn den ene enden av den optiske kabelen i **Optical OUT**-porten på høyttaleren.
- Sett inn den andre enden av kabelen i **OPTICAL IN**-porten på høyttaleren.

FORSIKTIG: Hvis du setter inn pluggen med hetten på eller feil vei, kan det føre til skade på pluggen og/eller porten.

HDMI™ ARC (følger ikke med)

- Sett inn den ene enden av HDMI-kabelen i **HDMI ARC**-porten på TV-en.
- Sett inn den andre enden av kabelen i **HDMI IN**-porten på høyttaleren.

3

Koble til strøm

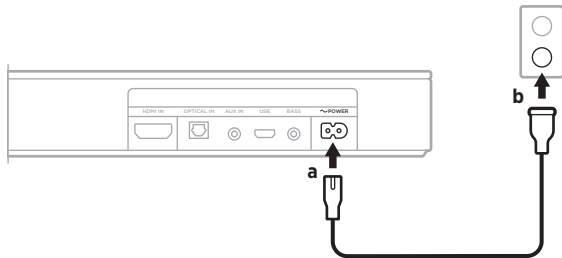

- Koble strømledningen til \sim **POWER**-porten på baksiden av høyttaleren.
- Koble den andre enden av strømledningen til en veggkontakt.

Høyttaleren slås på og du hører en tone.

MERKNAD: Hvis du hører forvrengt lyd, slår du TV-høyttalerne av (se brukerhåndboken for TV-en). Hvis du ikke hører noe lyd, kan du prøve feilsøkingstrinnene i referansedelen.

Referanse

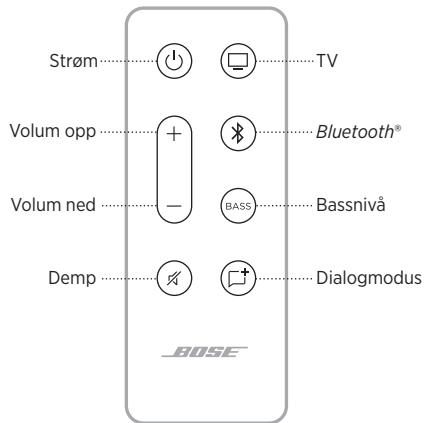

Aktivere automatisk vekking

Aktiver høyttaleren til å slå seg på automatisk når den oppdager lyd fra TV-en.

Trykk og hold på/av-knappen  til du hører en tone og TV- og *Bluetooth*-lampene på høyttaleren blinker gult tre ganger.

Justere bassnivå

Trykk på **BASS** og deretter på Volum opp + eller Volum ned – for å justere bassnivået.

Aktivere dialogmodus

Juster lydbalansen for å forbedre tydeligheten av dialoger og tale i filmer, TV-programmer og podcaster.

Trykk på dialogmodusknappen  for å bytte mellom dialogmodus og standard lydinnstilling.

MERKNAD: Hvis du vil ha mer informasjon om disse funksjonene, kan du gå til brukerhåndboken på nettet: [worldwide.bose.com/Support/TVS](https://www.worldwide.bose.com/Support/TVS)



Koble til en mobilenhet

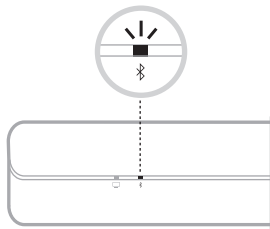

- Trykk på *Bluetooth*-knappen  på fjernkontrollen. *Bluetooth*-lampen pulserer langsomt blått.
- Aktiver *Bluetooth*-funksjonen på mobilenheten.
- Velg Bose TV Speaker fra enhetslisten.

En tone kan høres når tilkoblingen er opprettet. *Bluetooth*-lampen lyser hvitt. Bose TV Speaker vises i listen på mobilenheten.



Ingen lyd?

Prøv disse feilsøkingstrinnene:

- Bruk bare én lyd kabel.
- Kontroller at alle kablene er koblet godt til og at tilkoblingene er riktige.
- Sett inn lyd kabelen i en **lydutgang** eller **Audio OUT**-port på TV-en (ikke lydinn gang eller Audio IN).
- Sett inn HDMI-kabelen i en port på TV-en som er merket **HDMI ARC (Audio Return Channel)** eller **HDMI IN**, ikke en standard HDMI-port.
- Koble fra strø m ledningen i minst ett minutt og koble til på nytt.

Hvis du vil ha fullstendig informasjon om feilsøking, kan du gå til brukerhåndboken på nettet: [worldwide.Bose.com/Support/TVS](https://www.worldwide.bose.com/Support/TVS)



Aby uzyskać szczegółowe instrukcje lub informacje na temat alternatywnej konfiguracji, skorzystaj z podręcznika użytkownika online:

worldwide.Bose.com/Support/TVS

①

Ustaw głośnik

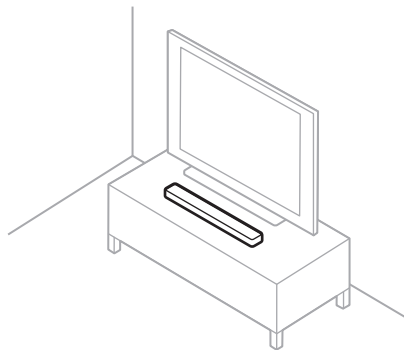

Zachowaj odstęp co najmniej 0,3–0,9 m od innych urządzeń bezprzewodowych.

②

Wybierz przewód audio i podłącz do telewizora

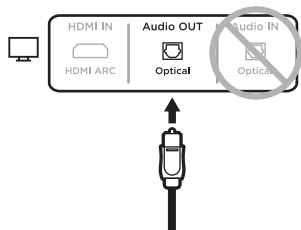

LUB

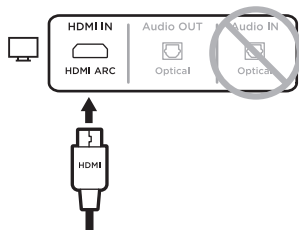

Połączenie optyczne

- Zdejmij kołpaki z końcówek przewodu optycznego i podłącz go do złącza **Optical OUT** telewizora.
- Podłącz drugie zakończenie przewodu do złącza **OPTICAL IN** głośnika.

PRZESTROGA: Włożenie wtyczki w nieprawidłowy sposób lub bez uprzedniego zdjęcia kołpaka może spowodować uszkodzenie wtyczki i/lub złącza.

Przewód HDMI™ ARC (nieuwzględniony w pakiecie z produktem)

- Podłącz przewód HDMI do złącza **HDMI ARC** telewizora.
- Podłącz drugie zakończenie przewodu do złącza **HDMI IN** głośnika.

3

Podłącz zasilanie

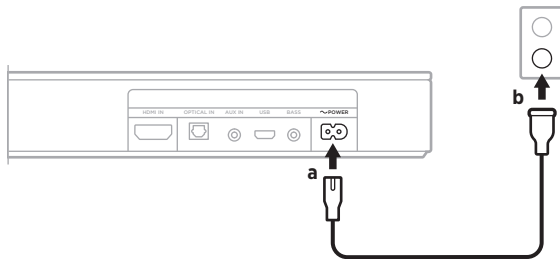

- Podłącz przewód zasilający do złącza \sim **POWER** na tylnym panelu głośnika.
- Podłącz drugie zakończenie przewodu zasilającego do gniazda sieci elektrycznej.
Zasilanie głośnika zostanie włączone i zostanie odtworzony sygnał dźwiękowy.

UWAGA: Jeżeli dźwięk jest zniekształcony, wyłącz głośniki telewizora (skorzystaj z podręcznika użytkownika telewizora). Jeżeli nie słyszysz dźwięku, postępuj zgodnie z procedurą rozwiązywania problemów, opisaną w sekcji Obsługa.

Obsługa

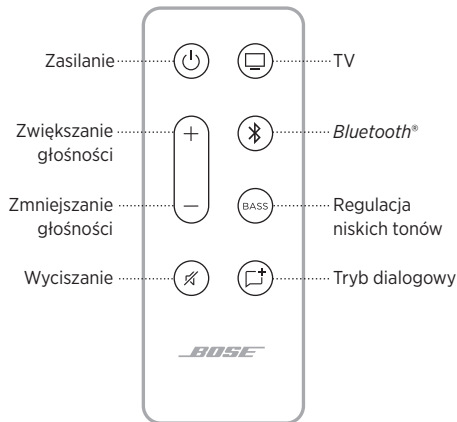

Funkcja automatycznego uaktywniania

Można skonfigurować funkcję automatycznego włączania zasilania głośnika po wykryciu sygnału z telewizora.

Naciśnij przycisk zasilania i przytrzymaj go do chwili, gdy usłyszysz sygnał dźwiękowy, a bursztynowe wskaźniki TV i *Bluetooth* głośnika migną trzy razy.

Regulacja poziomu niskich tonów

Naciśnij przycisk **BASS**, a następnie przycisk zwiększania głośności **+** lub zmniejszania głośności **-**, aby dostosować poziom niskich tonów.

Tryb dialogowy

Można dostosować balans audio, aby zapewnić lepszą jakość dźwięku dialogów i głosu w filmach, programach telewizyjnych i podcastach.

Naciśnij przycisk trybu dialogowego , aby przełączyć między trybem dialogowym a domyślnymi ustawieniami audio.

UWAGA: Aby uzyskać więcej informacji na temat tych funkcji, skorzystaj z podręcznika użytkownika online: [worldwide.Bose.com/Support/TVS](https://www.worldwide.bose.com/Support/TVS)



Połączenie z urządzeniem przenośnym

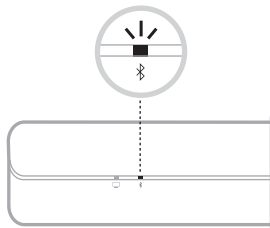

- Naciśnij przycisk *Bluetooth*  na pilocie zdalnego sterowania.
- Włącz funkcję *Bluetooth* w urządzeniu przenośnym.
- Wybierz pozycję Bose TV Speaker z listy urządzeń.

Po ustanowieniu połączenia zostanie odtworzony sygnał dźwiękowy. Biały wskaźnik *Bluetooth* zostanie włączony. Pozycja Bose TV Speaker pojawi się na liście urządzenia przenośnego.



Brak dźwięku?

Spróbuj skorzystać z tej procedury rozwiązywania problemów:

- Użyj tylko jednego przewodu audio.
- Upewnij się, że wszystkie przewody są prawidłowo podłączone do odpowiednich złączy.
- Podłącz przewód audio do złącza **Audio Output** lub **Audio OUT** telewizora, a nie Audio Input lub Audio IN.
- Podłącz przewód HDMI do złącza telewizora z etykietą **HDMI ARC (Audio Return Channel)** lub **HDMI IN**, a nie standardowego złącza HDMI.
- Odłącz przewód zasilający na przynajmniej jedną minutę, a następnie podłącz go ponownie.

Aby uzyskać więcej informacji na temat rozwiązywania problemów, skorzystaj z podręcznika użytkownika online: worldwide.bose.com/Support/TVS



Para obter instruções mais detalhadas ou para uma configuração alternativa, acesse o manual do proprietário on-line: worldwide.Bose.com/Support/TVS

①

Posicione o alto-falante

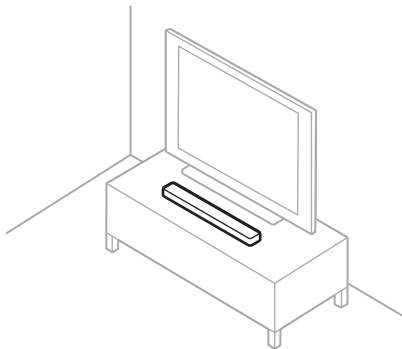

Mantenha uma distância de pelo menos 0,3 – 0,9 m de outros equipamentos sem fio.

②

Escolha um cabo de áudio e conecte à TV

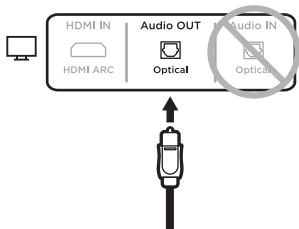

OU

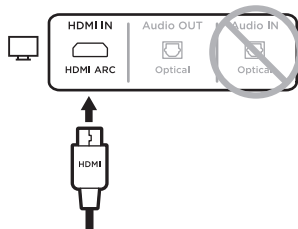

Cabo óptico

- Remova as tampas e insira uma extremidade do cabo óptico na porta **Optical OUT** da TV.
- Insira a outra extremidade na porta **OPTICAL IN** do alto-falante.

CUIDADO: Inserir o plugue com a tampa colocada ou na posição incorreta pode danificar o plugue e/ou a porta.

HDMI™ ARC (não fornecido)

- Insira uma extremidade do cabo HDMI na porta **HDMI ARC** da TV.
- Insira a outra extremidade na porta **HDMI IN** do alto-falante.

3

Conecte à energia

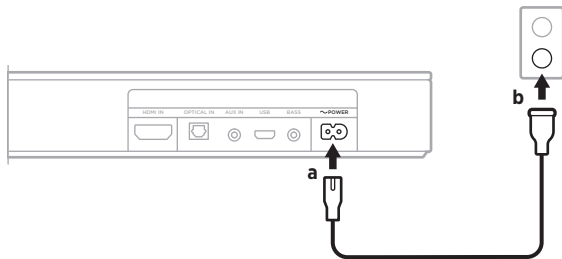

- Conecte o cabo de alimentação à porta \sim **POWER** na parte traseira do alto-falante.
- Conecte a outra extremidade do cabo de alimentação a uma tomada elétrica de rede (CA). O alto-falante será ligado, e você ouvirá um som.

OBSERVAÇÃO: Se você ouvir áudio distorcido, desligue os alto-falantes da TV (consulte o manual do proprietário da TV). Se você não ouvir o áudio, experimente as etapas de solução de problemas da seção Referência.

Referência

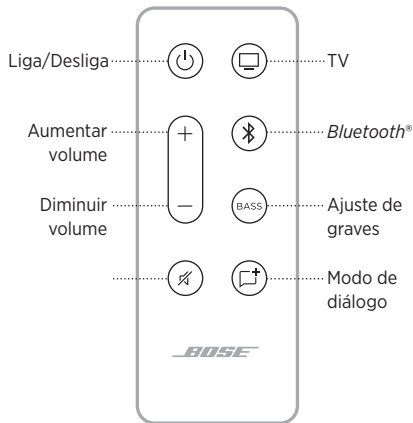

Ativar o despertar automático

Configure o alto-falante para ligar automaticamente quando detectar som vindo da TV.

Pressione o botão Liga/Desliga  por alguns segundos, até ouvir um som e as luzes de TV e *Bluetooth* do alto-falante piscarem em âmbar três vezes.

Ajustar o nível de grave

Pressione **BASS** e depois pressione o botão para aumentar o volume + ou para diminuir o volume — para ajustar o nível de grave.

Ativar o modo de diálogo

Ajuste o balanço de áudio para melhorar a nitidez do diálogo e dos vocais em filmes, programas de TV e podcasts.

Pressione o botão do modo de diálogo  para alternar entre o modo de diálogo e as configurações de áudio padrão.

OBSERVAÇÃO: Para obter mais informações sobre esses recursos, acesse o manual do proprietário on-line: worldwide.Bose.com/Support/TVS



Conectar a um dispositivo móvel

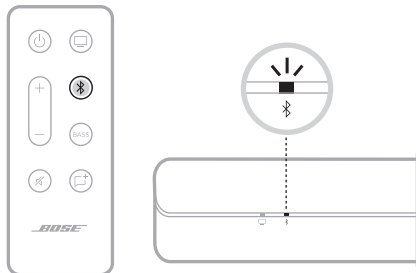

- No controle remoto, pressione o botão *Bluetooth*.
- No dispositivo móvel, ative o recurso *Bluetooth*.
- Selecione Bose TV Speaker na lista de dispositivos.

Uma vez conectado, você ouvirá um som. A luz de *Bluetooth* acenderá em branco fixo. Bose TV Speaker aparecerá na lista de dispositivos móveis.



Sem áudio?

Experimente estas etapas de solução de problemas:

- Use somente um cabo de áudio.
- Aperte todas as conexões de cabos e certifique-se de que estejam corretas.
- Insira o cabo de áudio em uma porta **Audio Output** ou **Audio OUT** da TV, e não Audio Input ou Audio IN.
- Insira o cabo HDMI em uma porta da TV identificada como **HDMI ARC (Audio Return Channel)** ou **HDMI IN**, e não uma porta HDMI padrão.
- Desconecte o cabo de alimentação e, após no mínimo um minuto, volte a conectá-lo.

Para informações completas sobre solução de problemas, acesse o manual do proprietário on-line:

worldwide.Bose.com/Support/TVS



Mer detaljerade instruktioner och alternativa installationer finns online i bruksanvisningen: [worldwide.Bose.com/Support/TVS](https://worldwide.bose.com/Support/TVS)

①

Placering av högtalaren

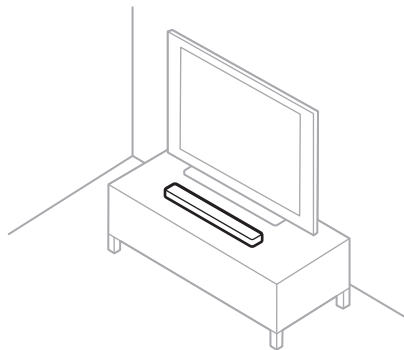

Se till att avståndet till annan trådlös utrustning är minst 0,3 – 0,9 m.

②

Välj en ljudkabel och anslut till din tv

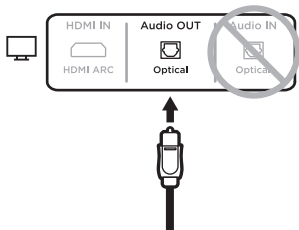

ELLER

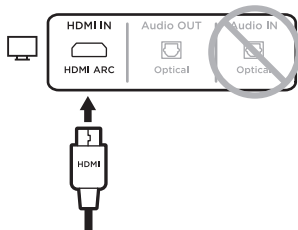

Optisk

- Avlägsna locken och sätt i en ände av den optiska kabeln i **Optical OUT**-porten på tv:n.
- För in den andra änden i **OPTICAL IN**-porten på högtalaren.

TÄNK PÅ: Om du för in kontakten med locket på eller vänder den fel kan du skada kontakten och/eller porten.

HDMI™ ARC (medföljer ej)

- För in en ände av HDMI-kabeln i **HDMI ARC**-porten på tv:n.
- För in den andra änden i **HDMI IN**-porten på högtalaren.

③

Anslut till en strömkälla

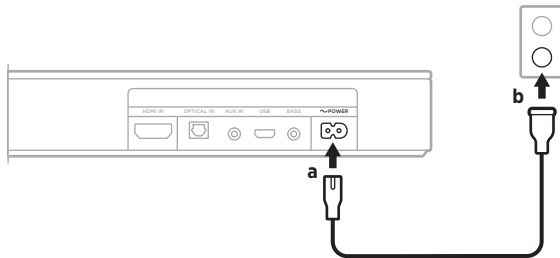

- Anslut elkabeln till porten \sim **POWER** på högtalarens baksida.
- Sätt i den andra änden av elkabeln i ett eluttag.

Högtalaren sätts på och du hör en ton.

OBS! Om du hör störande ljud ska du stänga av tv-högtalarna (se bruksanvisningen som medföljer tv:n). Prova felsökningsstegen i referensdelen om du inte hör något ljud.

Referens

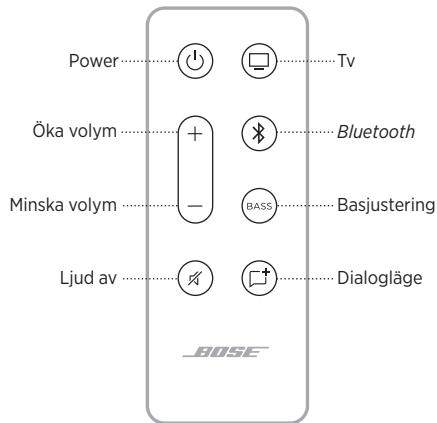

Aktivera automatisk systemväckning

Aktivera så att högtalaren automatiskt sätts på när den hör ljud från tv:n.

Tryck och håll ned strömknappen  till du hör en ton och tv- samt *Bluetooth*-lamporna blinkar gult tre gånger på högtalaren.

Justera basen

Tryck på **BASS** och sedan knappen för att höja volymen, +, eller för att sänka volymen, — för att justera basen.

Aktivera dialogläget

Justerar ljudbalansen för en tydligare dialog och röster i filmer, tv-program och poddsändningar.

Tryck ned dialogknappen  för att växla mellan dialogläget och inställningarna för standardljud.

OBS! Mer information om dessa funktioner finns online i bruksanvisningen: worldwide.Bose.com/Support/TVS



Anslut till en mobil enhet

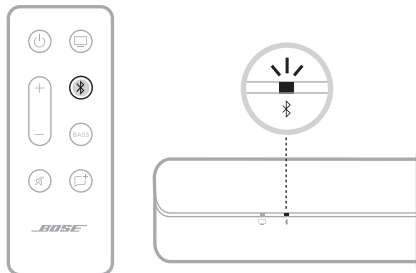

- Tryck på *Bluetooth*-knappen  på fjärrkontrollen. *Bluetooth*-lampan pulserar sakta blått.
- Aktivera *Bluetooth*-funktionen på den mobila enheten.
- Välj Bose TV Speaker i enhetslistan.

När den är ansluten hörs en signal. *Bluetooth*-lampan lyser med ett fast vitt sken. Bose TV Speaker visas i listan över mobila enheter.



Inget ljud?

Prova följande felsökningssteg:

- Använd endast en ljudkabel.
- Se till att alla kabelanslutningar är korrekt gjorda.
- Sätt in ljudkabeln i en **ljudutgång** eller **Audio OUT** -port på din tv. Använd inte ljudingången eller Audio IN.
- För in HDMI-kabeln i en port på tv:n märkt **HDMI ARC (Audio Return Channel)** eller **HDMI IN**, inte en vanlig HDMI-port.
- Ta ut elkabeln och vänta i minst en minut innan du ansluter den på nytt.

Fullständig felsökningsinformation finns i bruksanvisningen online: worldwide.bose.com/Support/TVS



worldwide.Bose.com/Support/TVS



852006-0010